

Vestavné spotřebiče 2023/2024



10

Pečicí trouby



110

Myčky nádobí



88

Chladničky a mrazničky



36

Varné desky



60

Ventilační systémy



Obsah

Pečicí trouby

- 10–11 Užitečné informace o pečicích troubách
- 12–13 Přehled sortimentu pečicích trub
- 14–27 Pečicí trouby, kompaktní spotřebiče a mikrovlnné trouby iQ700
- 28–29 Plně automatický kávovar iQ700
- 30 Ohřevné zásuvky, zásuvky na příslušenství iQ700
- 31–34 Pečicí trouby iQ500, iQ300
- 35 Mikrovlnné trouby iQ500, iQ300

Varné desky

- 36–39 Užitečné informace o varných deskách
- 40–41 Přehled sortimentu varných desek
- 42 Vestavné možnosti varných desek
- 43–54 Indukční varné desky
- 55–57 Varné desky domino
- 57 Sklokeramické varné desky
- 58–59 Plynové varné desky

Ventilační systémy

- 60–63 Užitečné informace o ventilačních systémech
- 64–65 Přehled sortimentu ventilačních systémů
- 66–74 Varné desky s odsáváním
- 75 Stropní odsavač par
- 76 Vestavěné designové odsavače par
- 77 Ostrůvkové odsavače par
- 78–85 Nástěnné odsavače par
- 85–87 Výsuvné odsavače par

Chladničky a mrazničky

- 88–94 Užitečné informace o chladničkách
- 95 Přehled sortimentu chladniček
- 96–101 Vestavné kombinované chladničky
- 102–104 Vestavné chladničky
- 106–107 Vestavné mrazáky
- 109 Podstavné vinotéky

Myčky nádobí

- 110–117 Užitečné informace o myčkách nádobí
- 118–119 Přehled sortimentu myček nádobí
- 120–130 Plně vestavné myčky nádobí, 60 cm
- 131–135 Vestavné myčky nádobí, 60 cm
- 136–137 Podstavné myčky nádobí, 60 cm
- 139–140 Plně vestavné myčky nádobí, 45 cm
- 141 Vestavná myčka nádobí, 45 cm

Péče o prádlo

- 142–143 Pračka a kombinovaná pračka se sušičkou
- 144 Servisní síť Siemens
- 145 Odkaz na rozměrové výkresy
- 146–153 Příslušenství
- 154–160 Technický slovníček Siemens

Home Connect.

S aplikací Home Connect můžete snadno ovládat své domácí spotřebiče Siemens podporující Wi-Fi pomocí telefonu, tabletu, chytrých hodinek nebo i hlasových asistentů. Neustále se rozšiřující síť partnerských řešení vám otevírá zcela nové perspektivy a příležitosti pro vytváření chytré domácnosti. Pro každodenní život, který je efektivní a zábavný jako nikdy předtím. Díky technologii Home Connect je nyní budoucnost vzdálena na jedno kliknutí: můžete mít kdykoliv přehled o nastavení svého spotřebiče a přijímat automatická oznámení, jakmile se vybraný program dokončí. Vaše spotřebiče by se měly přizpůsobit vašemu časovému plánu, nikoli naopak. S aplikací Home Connect můžete snadno vybírat programy, druhy ohřevu a spouštět své produkty Siemens s technologií Wi-Fi, kdykoliv jste mimo domov. Home Connect není jen dálkové ovládání, nabízí větší pohodlí, bezpečí, ale i úspornější provoz.





Objevte nový svět

Pečící trouby jsou určeny k pečení, myčky nádobí k mytí nádobí. Logické. Ale to nám nestačí. Proto dokáží naše vestavné spotřebiče pracovat i samostatně, lze je ovládat bez ohledu na to, kde se nacházíte a tím nabízejí více svobody. Tím si obohatíte nejen svou kuchyni, ale i svůj život. Zapojte se do dobrodružství a zažijte ještě více neobyčejných momentů. Díky mimořádné efektivitě svých domácích spotřebičů jste pánem svého času.

Domácí spotřebiče Siemens kombinují vysoké standardy designu s technologií orientovanou na svobodu a nové možnosti. To je naše představa o smysluplném pokroku: domácí spotřebiče jako středobod vaší kuchyně, abyste si mohli svůj život plně užívat a plánovat, jak vy chcete.

Protože úspěch je životní styl.





Made
in
Germany

Made in Germany – Made for you

Made in Germany. Protože se to nabízí.

I v dobách globalizace se v Německu vyvíjejí a vyrábějí domácí spotřebiče Siemens ze všech produktových oblastí. Pro nás je to zcela vědomé rozhodnutí. Protože kromě vysoce kvalitního zpracování, příslovečné spolehlivosti a nejnovějších technických standardů má ochranná známka Made in Germany další neocenitelnou výhodu: blízkost k vám. Můžeme vám například zaručit nejen výrobu šetřící zdroje, ale také krátké trasy transportu – pro pohodlí, které nezatěžuje budoucí generace.



Vyráběno vědomě v Německu. Abyste si mohli svůj domov vědomě užívat.

Domácí spotřebiče Siemens mají být energeticky účinné a šetrné k životnímu prostředí nejen v provozu. Již během výroby chceme šetřit zdroje, energii a snížit emise. Proto vyrábíme domácí spotřebiče Siemens po celém světě nejen v souladu s nejvyššími standardy kvality, ale také se zvláštním ohledem na přírodní zdroje naší planety. To platí i pro naše německé závody v Bad Neustadtu, Brettenu, Dillingenu, Giengenu, Nauenu a Traunreutu.

Od designu produktu až po recyklaci důsledně využíváme všechny možnosti odpovědného zacházení se surovinami a v pilotních projektech testujeme alternativy umělých hmot na bázi ropy.

Více kvality života s menším dopadem na životní prostředí:
Domácí spotřebiče Siemens Made in Germany to umožňují.



Nová vestavná řada iQ700



At' už klasická pečící trouba, trouba s integrovanou mikrovlnnou funkcí, parní trouba nebo vestavný kávovar – díky revoluční řadě iQ700 budou všechny nároky splněny. Díky nejvyšší kvalitě materiálů a perfektně sladěnému designu je lze libovolně kombinovat.

Jednotná výška ovládacího panelu zajišťuje jednotný vzhled, nerušící přechody a moderní design. A díky jednotné designové lince můžete svou kuchyni kdykoliv rozšířit o další spotřebič. Výsledek potěší nejen chuť znalce, ale i oko designera.



iQ700: inteligentní řešení pro váš domov



fullSteam Plus: dokonale vyvážené kombinace páry a tepla

Největší výhodou kombinované parní trouby jsou tři možnosti využití: pouze pečení, pouze vaření v páře anebo příprava pokrmů v kombinaci páry a klasického ohřevu, kdy se pokrmům nepřetržitě dodává vlhkost v podobě vodní páry. Pevná zelenina a luštěniny, jako je mrkev, květák nebo brambory, se dlouho vaří než změknou. Díky dokonale vyvážené kombinaci páry a funkce fullSteam Plus bude vaše jídlo hýčkáno až při 120 °C. Tato teplota urychlí přípravu až o 50% v porovnání teploty páry 100°C. Tento proces zároveň zachová čerstvou barvu vašich surovin. Ideální pro rychlé vaření zdravých, barevných jídel.

Pro větší potěšení z vaření

Pečící trouby

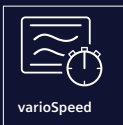

varioSpeed

varioSpeed: kombinace s mikrovlnami

Je zcela snadné být dvakrát rychlejší: pouhým stiskem tlačítka. Integrovaná mikrovlnná funkce dokáže mnohem víc než jen rozmrazovat a ohřívat. Pokud ke zvolenému druhu ohřevu přidáte mikrovlny, zkrátíte dobu přípravy pokrmů v troubě. A výsledek bude vynikající.

Oven Assistant
s hlasovým ovládáním

Oven Assistant: asistent trouby s hlasovým ovládáním

Nejste si vždy jisti, který program je pro které jídlo vhodný? Jednoduše řekněte své troubě prostřednictvím zařízení Amazon Alexa Voice Control, které jídlo chcete připravit. Nebo alternativně prostřednictvím aplikace Home Connect. Asistent trouby pak navrhne vhodná nastavení nebo programy a přepne přímo na váš výběr – zkratka, která vám opravdu šetří čas.

cookControl
Pro

cookControl Pro: integrovaná kuchařka

Předprogramované automatické programy pečení a vaření ve vaší troubě zaručují ideální přípravu. Jednoduše si vyberte své jídlo pomocí přehledného dotykového TFT displeje a senzory trouby řídí proces. Vyberte výsledek z různých návrhů tak, aby vyhovoval vašim preferencím nebo času. Trouba automaticky použije správná nastavení a funkce, a vypne se, když je vaše jídlo hotové. V budoucnu si můžete stáhnout další programy – stačí připojit troubu ke svému registrovanému účtu Home Connect.



activeClean®

activeClean®: pyrolytické čištění

Díky activeClean® se nemusíte děsit čištění trouby. Stačí stisknout tlačítko a vaše trouba se sama vyčistí. V procesu, který se nazývá pyrolýza, se trouba zahřeje na teplotu okolo 485 °C, která způsobuje, že se nečistoty a připáleniny uvnitř trouby promění v popel. Troubu pak stačí jednoduše vytřít. Je to nejúčinnější způsob čištění celého vnitřního prostoru trouby.

roasting
Sensor Plus

roastingSensor Plus: teplotní sonda s odhadovanou dobou vaření

At' už připravujete maso, drůbež nebo ryby, teplotní sonda roastingSensor Plus měří teplotu ve třech různých bodech s vysokou přesností. To zaručuje dokonalé výsledky a umožňuje sledovat proces vaření. Home Connect vás také vždy informuje o odhadované době vaření, aby pečeně byla dokonale šťavnatá a křupavá zároveň.

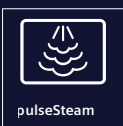

pulseSteam

pulseSteam: pro každý pokrm to správné množství páry

Jídlo má být vždy křupavé a šťavnaté. Funkce pulseSteam vám s tím pomůže. Nabízí tři různé úrovně intenzity, takže můžete připravovat širokou škálu pokrmů. Ke klasickým druhům ohřevu pouze přidává vodní páru prostřednictvím automatického dávkování páry. Když se voda odpaří, zůstane jídlo na povrchu křupavé a uvnitř šťavnaté.

Vaření a pečení – přehled sortimentu.

Níže uvedený přehled slouží pro rychlou a snadnou orientaci při výběru vhodného spotřebiče

iQ700 s TFT-Touchdisplay Pro (160 × 70 mm)

| | cena* | počet ohřevů | výška spotřebiče | Home Connect | Oven Assistant | MW | fullSteam | pulseSteam | roastingSensor-Plus | cookControl Pro | 1 násobný výsuv | čištění | osvětlení | objem | strana |
|-------------------------------|-----------|--------------|------------------|--------------|----------------|----|-----------|------------|---------------------|-----------------|-----------------|------------------|-----------|-------|--------|
| Vestavné trouby, 60 cm | | | | | | | | | | | | | | | |
| HM778GMB1 | 59 990 Kč | 21 | 60 | ● | ● | ● | - | - | ● | ● | ● | pyro + hydro | LED | 67 | 14 |
| HS758G3B1 | 51 990 Kč | 22 | 60 | ● | ● | - | ● | - | ● | ● | - | ecoClean + hydro | LED | 71 | 15 |
| HB778G3B1 | 38 990 Kč | 13 | 60 | ● | ● | - | - | - | ● | ● | - | pyro + hydro | LED | 71 | 17 |

iQ700 s TFT-Touchdisplay Plus (96 × 42 mm)

| | cena* | počet ohřevů | výška spotřebiče | Home Connect | Oven Assistant | MW | fullSteam Plus | pulseSteam | roastingSensor-Plus | cookControl Pro | 1 násobný výsuv | čištění | osvětlení | objem | strana |
|---|-----------|--------------|------------------|--------------|----------------|----|----------------|------------|---------------------|-----------------|-----------------|------------------|-----------|-------|--------|
| Pečící trouby, 60 cm | | | | | | | | | | | | | | | |
| HM776GKB1 | 52 990 Kč | 19 | 60 | ● | ● | ● | - | - | - | ● | ● | pyro + hydro | LED | 67 | 14 |
| HM736GAB1 | 47 990 Kč | 19 | 60 | ● | ● | ● | - | - | - | ● | - | ecoClean + hydro | LED | 67 | 15 |
| HS736G3B1 | 44 990 Kč | 21 | 60 | ● | ● | - | ● | - | ● | ● | - | ecoClean + hydro | LED | 71 | 16 |
| HS736G1B1 | 42 990 Kč | 21 | 60 | ● | ● | - | ● | - | - | ● | - | ecoClean + hydro | LED | 71 | 16 |
| HR736G1B1 | 35 990 Kč | 19 | 60 | ● | ● | - | - | ● | - | ● | - | ecoClean + hydro | LED | 71 | 17 |
| HB776G3B1 | 33 990 Kč | 13 | 60 | ● | ● | - | - | - | ● | ● | - | pyro + hydro | LED | 71 | 18 |
| HB776G1B1 | 31 990 Kč | 13 | 60 | ● | ● | - | - | - | - | ● | - | pyro + hydro | LED | 71 | 18 |
| Vestavné kompaktní trouby, 45 cm | | | | | | | | | | | | | | | |
| CM776GKB1 | 49 990 Kč | 21 | 45 | ● | ● | ● | - | - | ● | ● | ● | pyro + hydro | LED | 45 | 22 |
| CM736GAB1 | 45 990 Kč | 22 | 45 | ● | ● | ● | - | - | ● | ● | ● | ecoClean + hydro | LED | 45 | 22 |
| CS756G1B1 | 43 990 Kč | 21 | 45 | ● | ● | - | ● | - | ● | ● | - | ecoClean + hydro | LED | 47 | 23 |
| CS736G1B1 | 41 990 Kč | 21 | 45 | ● | ● | - | ● | - | - | ● | - | ecoClean + hydro | LED | 47 | 23 |

iQ700 s TFT-Touchdisplay (90 × 30 mm)

| | cena* | počet ohřevů | výška spotřebiče | Home Connect | Oven Assistant | MW | fullSteam Plus | pulseSteam | roastingSensor | cookControl | 1 násobný výsuv | čištění | osvětlení | objem | strana |
|--|-----------|--------------|------------------|--------------|----------------|----|----------------|------------|----------------|-------------|-----------------|------------------|-----------|-------|--------|
| Vestavné trouby, 60 cm | | | | | | | | | | | | | | | |
| HB774G2B1 | 29 990 Kč | 13 | 60 | ● | ● | - | - | - | ● | Pro | - | pyro + hydro | halogen | 71 | 19 |
| HB774G1B1 | 28 990 Kč | 13 | 60 | ● | ● | - | - | - | - | Pro | - | pyro + hydro | halogen | 71 | 19 |
| HB754G1B1 | 26 990 Kč | 13 | 60 | ● | ● | - | - | - | - | Pro | - | ecoClean + hydro | halogen | 71 | 20 |
| HB734G2B1 | 25 990 Kč | 13 | 60 | ● | ● | - | - | - | ● | Pro | - | ecoClean + hydro | halogen | 71 | 20 |
| HB734G1B1 | 24 990 Kč | 13 | 60 | ● | ● | - | - | - | - | Pro | - | ecoClean + hydro | halogen | 71 | 21 |
| Vestavné kompaktní trouby, 45 cm | | | | | | | | | | | | | | | |
| CD714GXB1 | 37 990 Kč | 4 | 45 | ● | ● | - | - | - | - | Plus | - | - | LED | 38 | 24 |
| CM724G1B1 | 37 990 Kč | 15 | 45 | ● | ● | ● | - | - | - | Pro | - | hydro | LED | 45 | 24 |
| CE732GXB1 | 31 990 Kč | 5 | 45 | ● | ● | ● | - | - | - | - | - | ecoClean + hydro | LED | 36 | 25 |
| CB734G1B1 | 26 990 Kč | 11 | 45 | ● | ● | - | - | - | - | Plus | - | ecoClean + hydro | halogen | 47 | 25 |
| Vestavné mikrovlnné trouby, 38 cm | | | | | | | | | | | | | | | |
| BE732L1B1 | 22 990 Kč | 5 | 38 | - | - | ● | - | - | - | - | - | ecoClean + hydro | LED | 21 | 26 |
| BE732R1B1 | 22 990 Kč | 5 | 38 | - | - | ● | - | - | - | - | - | ecoClean + hydro | LED | 21 | 26 |
| BF722L1B1 | 21 990 Kč | 5 | 38 | - | - | ● | - | - | - | - | - | ecoClean + hydro | LED | 21 | 26 |
| BF722R1B1 | 21 990 Kč | 5 | 38 | - | - | ● | - | - | - | - | - | ecoClean + hydro | LED | 21 | 26 |

Příprava kávy a pomalé vaření – přehled sortimentu.

iQ700 s TFT-Touchdisplay Pro (160 × 70 mm)

| | cena* | počet kávových specialit | tlak v bar | nádržka na vodu | objem l | zásobník na kávu g | Home Connect | autoMilk Clean | calc'nClean | ceramDrive | aromaSelect | strana |
|--|-----------|--------------------------|------------|-----------------|---------|--------------------|--------------|----------------|-------------|------------|-------------|--------|
| Vestavný plně automatický kávovar | | | | | | | | | | | | |
| CT718L1B0 | 69 990 Kč | 30 | 19 | ● | 2,4 | 500 | ● | ● | ● | ● | ● | 29 |

iQ700 zásuvky

| | cena* | počet ohřevů | výška spotřebiče | Home Connect | ohřevná zásuvka | zásuvka na příslušenství | max. naplnění kg | objem l | strana |
|---|-----------|--------------|------------------|--------------|-----------------|--------------------------|------------------|---------|--------|
| Multifunkční ohřevné zásuvky, zásuvka na příslušenství | | | | | | | | | |
| BI710D1B1 (multifunkční ohřevná zásuvka) | 18 990 Kč | 4 | 29 | ● | ● | - | 25 | 54 | 30 |
| BI710C1B1 (multifunkční ohřevná zásuvka) | 16 990 Kč | 4 | 14 | ● | ● | - | 25 | 20 | 30 |
| BI710E1B1 (zásuvka na příslušenství) | 10 990 Kč | - | 14 | - | - | ● | 25 | 20 | 30 |

iQ500 LCD displej

| | cena* | počet ohřevů | cookControl | Home Connect | čistění | výsuv | osvětlení | objem | strana |
|-----------------------------|-----------|--------------|-------------|--------------|--------------|-----------|-----------|-------|--------|
| Pečící trouby, 60 cm | | | | | | | | | |
| HB578G0S00 | 21 590 Kč | 9 | ● | - | pyro + hydro | varioClip | halogen | 71 | 32 |
| HB278G5R2S | 22 590 Kč | 9 | ● | - | pyro + hydro | varioClip | halogen | 71 | 32 |
| HB578G5S6 | 24 590 Kč | 8 | ● | ● | pyro + hydro | varioClip | halogen | 71 | 33 |

iQ300 LED displej

| | cena* | počet ohřevů | vaření v páře | cookControl | Home Connect | čistění | výsuv | osvětlení | objem | strana |
|-----------------------------|-----------|--------------|---------------|-------------|--------------|------------------|------------------|-----------|-------|--------|
| Pečící trouby, 60 cm | | | | | | | | | | |
| HR214ABS0 | 13 390 Kč | 8 | ● | - | - | hydro | - (lze dokoupit) | halogen | 71 | 33 |
| HB234A0B0 | 13 390 Kč | 7 | - | - | - | ecoClean + hydro | varioClip | halogen | 71 | 34 |
| HB272ABB0 | 18 490 Kč | 7 | - | ● | - | pyro + hydro | - (lze dokoupit) | halogen | 71 | 33 |
| HR274ABS0 | 18 990 Kč | 8 | ● | ● | - | pyro + hydro | - (lze dokoupit) | halogen | 71 | 33 |
| HR574AER0 | 19 990 Kč | 8 | ● | ● | - | pyro + hydro | 1nás. teleskop | halogen | 71 | 33 |

| | cena* | čistění | výbava | cookControl | max. výkon | gril | osvětlení | objem v l | strana |
|---------------------------------|-----------|---------|---------------|-------------|------------|------|-----------|-----------|--------|
| Mikrovlnné trouby, 38 cm | | | | | | | | | |
| BF525LMS0 | 10 790 Kč | hydro | cookControl 7 | 800 W | - | - | LED | 20 | 35 |
| BF550LMR0 | 9 790 Kč | hydro | - | 900 W | - | - | halogen | 25 | 35 |
| BE623LMB3 | 7 690 Kč | hydro | cookControl8 | 800 W | ● | - | LED | 20 | 35 |

*Doporučená maloobchodní cena výrobce. Tato cena je pouze orientační, konečnou cenu produktu stanoví jednotliví prodejci.

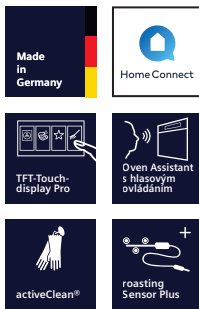

iQ700 | Vestavná trouba s mikrovlnami

HM778GMB1 černá

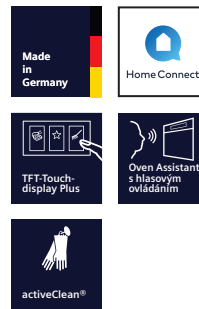

iQ700 | Vestavná trouba s mikrovlnami

HM776GKB1 černá

| | | |
|---|---|---|
| Typ trouby / druh ohřevu | <ul style="list-style-type: none"> kombinovaná trouba s mikrovlnami s 21 druhů ohřevu: 4D horký vzduch, horní/spodní ohřev, gril s cirkulací vzduchu, velkoplošný gril, maloplošný gril, stupeň pro pizzu, coolStart (hluboce zmrazené jídlo), spodní ohřev, intenzivní ohřev, pomalé vaření, předehtivání, sušení, udržování teploty, horký vzduch jemný, horní/spodní ohřev jemný, mikrovlnný ohřev, 4D horký vzduch + mikrovlny, horní/spodní ohřev + mikrovlny, velkoplošný gril, maloplošný gril, gril s cirkulací vzduchu + mikrovlny max. výkon: 800 W; 5 nastavení výkonu mikrovln (90 W, 180 W, 360 W, 600 W, boost) s invertorovou technologií inteligentní invertorová technologie: maximální výkon je regulován až na 600 W při delším provozu rozsah teploty: 30–300 °C vnitřní objem: 67 l | <ul style="list-style-type: none"> kombinovaná trouba s mikrovlnami s 19 druhů ohřevu: 4D horký vzduch, horní/spodní ohřev, gril s cirkulací vzduchu, velkoplošný gril, maloplošný gril, stupeň pro pizzu, coolStart (hluboce zmrazené jídlo), spodní ohřev, pomalé vaření, předehtivání, udržování teploty, horký vzduch jemný, horní/spodní ohřev jemný, mikrovlnný ohřev, 4D horký vzduch + mikrovlny, horní/spodní ohřev + mikrovlny, velkoplošný gril, maloplošný gril, gril s cirkulací vzduchu + mikrovlny max. výkon: 800 W; 5 nastavení výkonu mikrovln (90 W, 180 W, 360 W, 600 W, boost) s invertorovou technologií inteligentní invertorová technologie: maximální výkon je regulován až na 600 W při delším provozu rozsah teploty: 30–300 °C vnitřní objem: 67 l |
| Výsuvný systém | <ul style="list-style-type: none"> počet pečicích úrovní: 5 ks závěsné rošty, jednonásobný teleskopický výsuv, vhodný pro pyrolytické čištění | <ul style="list-style-type: none"> počet pečicích úrovní: 5 ks závěsné rošty, jednonásobný teleskopický výsuv, vhodný pro pyrolytické čištění |
| Komfort | <ul style="list-style-type: none"> Oven Assistant s hlasovým ovládáním TFT-Touchdisplay Pro softMove – tlumené otevírání a zavírání dvířek cookControl Pro roastingSensor Plus – teplotní sonda s předpokládaným zbývajícím časem LED osvětlení, osvětlení trouby se separátním vypínáním Home Connect | <ul style="list-style-type: none"> Oven Assistant s hlasovým ovládáním TFT-Touchdisplay Plus softMove – tlumené otevírání a zavírání dvířek cookControl Pro LED osvětlení, osvětlení trouby se separátním vypínáním Home Connect |
| Design | <ul style="list-style-type: none"> plně dotykové ovládání touchControl | <ul style="list-style-type: none"> plně dotykové ovládání touchControl |
| Čištění | <ul style="list-style-type: none"> activeClean® – pyrolytické čištění humidClean – hydrolytické čištění | <ul style="list-style-type: none"> activeClean® – pyrolytické čištění humidClean – hydrolytické čištění |
| Bezpečnost a energetická náročnost | <ul style="list-style-type: none"> chladná dvířka trouby elektronický zámek dveří dětská pojistka bezpečnostní vypínání trouby ukazatel zbytkového tepla spínač kontaktu dveří | <ul style="list-style-type: none"> chladná dvířka trouby elektronický zámek dveří dětská pojistka bezpečnostní vypínání trouby ukazatel zbytkového tepla spínač kontaktu dveří |
| Příslušenství | rošt, smaltovaný plech, smaltovaný hluboký plech | rošt, smaltovaný plech, smaltovaný hluboký plech |
| Technické informace | <ul style="list-style-type: none"> délka přívodního kabelu: 120 cm napětí: 220–240 V celkový příkon elektro: 3,6 kW | <ul style="list-style-type: none"> délka přívodního kabelu: 120 cm napětí: 220–240 V celkový příkon elektro: 3,6 kW |
| Rozměry (V × Š × H) | spotřebiče: 595 × 594 × 548 mm niky: 585–595 × 560–568 × 550 mm | spotřebiče: 595 × 594 × 548 mm niky: 585–595 × 560–568 × 550 mm |
| Zvláštní příslušenství | <ul style="list-style-type: none"> HZ327000 pečicí kámen s dřevěnou lopatkou HZ531010 pečicí plech s nepřílnavým keramickým povrchem HZ532010 hluboký pečicí plech s nepřílnavým keramickým povrchem HZ617000 forma na pizzu HZ629070 pečicí plech AirFry HZ631070 smaltovaný pečicí plech HZ632070 hluboký pečicí plech HZ633001 víko pro profesionální pánev HZ633070 smaltovaná profesionální pánev (pyro) HZ634000 kombinovaný rošt HZ635000 AirFry & Grill Set HZ636000 skleněná pánev HZ66X650 dekorativní lišta pro zakrytí dna trouby HZ915003 skleněný pekáč HZGOAS00 síťový kabel, délka 3 m | <ul style="list-style-type: none"> HZ327000 pečicí kámen s dřevěnou lopatkou HZ531010 pečicí plech s nepřílnavým keramickým povrchem HZ532010 hluboký pečicí plech s nepřílnavým keramickým povrchem HZ617000 forma na pizzu HZ629070 pečicí plech AirFry HZ631070 smaltovaný pečicí plech HZ632070 hluboký pečicí plech HZ633001 víko pro profesionální pánev HZ633070 smaltovaná profesionální pánev (pyro) HZ634000 kombinovaný rošt HZ635000 AirFry & Grill Set HZ636000 skleněná pánev HZ66X650 dekorativní lišta pro zakrytí dna trouby HZ915003 skleněný pekáč HZGOAS00 síťový kabel, délka 3 m |
| Cena* | 59 990 Kč | 52 990 Kč |

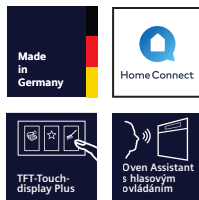

iQ700 | Vestavná trouba s mikrovlnami

HM736GAB1 černá

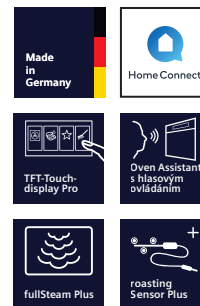

iQ700 | Vestavná kombinovaná parní trouba

HS758G3B1 černá

| | | |
|---|--|--|
| Typ trouby / druh ohřevu | <ul style="list-style-type: none"> kombinovaná trouba s mikrovlnami s 19 druhů ohřevu: 4D horký vzduch, horní/spodní ohřev, gril s cirkulací vzduchu, velkoplošný gril, maloplošný gril, stupeň pro pizzu, coolStart (hluboce zmrazené jídlo), spodní ohřev, pomalé vaření, předehřívání, udržování teploty, horký vzduch jemný, horní/spodní ohřev jemný, mikrovlnný ohřev, 4D horký vzduch + mikrovlny, horní/spodní ohřev + mikrovlny, velkoplošný gril, maloplošný gril, gril s cirkulací vzduchu + mikrovlny max. výkon: 800 W; 5 nastavení výkonu mikrovln (90 W, 180 W, 360 W, 600 W, boost) s invertorovou technologií inteligentní invertorová technologie: maximální výkon je regulován až na 600 W při delším provozu. rozsah teploty: 30–300 °C vnitřní objem: 67 l | <ul style="list-style-type: none"> kombinovaná parní trouba s 22 druhů ohřevu: 4D horký vzduch, horní/spodní ohřev, gril s cirkulací vzduchu, velkoplošný gril, maloplošný gril, stupeň pro pizzu, coolStart (hluboce zmrazené jídlo), spodní ohřev, intenzivní ohřev, pomalé vaření, předehřívání, udržování teploty, horký vzduch jemný, horní/spodní ohřev jemný, pára 100%, regenerační ohřev (ohřívání pokrmů nebo rozpečení pečiva z předehřátého dne), kynutí těsta, zmrazování, gril s cirkulací vzduchu, ohřívání pokrmů + pára, 4D horký vzduch + pára, horní/spodní ohřev rozsah teploty: 30–250 °C fullSteam Plus 120 °C vnitřní objem: 71 l |
| Výsuvný systém | <ul style="list-style-type: none"> počet pečicích úrovní: 5 ks závěsné rošty, jednonásobný teleskopický výsuv | <ul style="list-style-type: none"> počet pečicích úrovní: 5 ks závěsné rošty, teleskopický výsuv na objednání jako zvláštní příslušenství |
| Komfort | <ul style="list-style-type: none"> Oven Assistant s hlasovým ovládáním TFT-Touchdisplay Plus softMove – tlumené otevírání a zavírání dveří cookControl Pro LED osvětlení, osvětlení trouby se separátním vypínáním Home Connect | <ul style="list-style-type: none"> Oven Assistant s hlasovým ovládáním TFT-Touchdisplay Pro softMove – tlumené otevírání a zavírání dveří cookControl Pro roastingSensor Plus – teplotní sonda s předpokládaným zbývajícím časem steamBoost – 3minutový přídavek intenzivní páry stisknutím tlačítka lze volit různé intenzity páry: vysoké množství páry, střední množství páry, nízké množství páry LED osvětlení, osvětlení trouby se separátním vypínáním ukazatel vyprázdnění zásobníku na vodu umístění parního generátoru mimo varný prostor Home Connect |
| Design | <ul style="list-style-type: none"> plně dotykové ovládání touchControl | <ul style="list-style-type: none"> plně dotykové ovládání touchControl |
| Čištění | <ul style="list-style-type: none"> activeClean® – pyrolytické čištění humidClean – hydrolytické čištění | <ul style="list-style-type: none"> ecoClean katalytické čištění: strop, zadní stěna, boční stěny humidClean – hydrolytické čištění ecoClean Plus – přídavný čisticí program při silnějším znečištění |
| Bezpečnost a energetická náročnost | <ul style="list-style-type: none"> chladná dvířka trouby dětská pojistka bezpečnostní vypínání trouby ukazatel zbytkového tepla spínač kontaktu dveří | <ul style="list-style-type: none"> chladná dvířka trouby dětská pojistka bezpečnostní vypínání trouby ukazatel zbytkového tepla spínač kontaktu dveří |
| Příslušenství | rošt, smaltovaný plech, smaltovaný hluboký plech | rošt, smaltovaný plech, smaltovaný hluboký plech, děrovaná parní nádoba (velikost M), děrovaná parní nádoba (velikost XL), neděrovaná parní nádoba (velikost M) |
| Technické informace | <ul style="list-style-type: none"> délka přívodního kabelu: 120 cm napětí: 220–240 V celkový příkon elektro: 3,6 kW | <ul style="list-style-type: none"> délka přívodního kabelu: 120 cm napětí: 220–240 V celkový příkon elektro: 3,6 kW energetická třída (dle EU 65/2014): A+¹⁾ spotřeba energie na cyklus při konvenčním ohřevu: 0,87 kWh spotřeba energie na cyklus v režimu recirkulace: 0,69 kWh |
| Rozměry (V × Š × H) | spotřebiče: 595 × 594 × 548 mm niky: 585–595 × 560–568 × 550 mm | spotřebiče: 595 × 594 × 548 mm niky: 585–595 × 560–568 × 550 mm |
| Zvláštní příslušenství | <ul style="list-style-type: none"> HZ327000 pečicí kámen s dřevěnou lopatkou HZ531010 pečicí plech s nepřilnavým keramickým povrchem HZ532010 hluboký pečicí plech s nepřilnavým keramickým povrchem HZ617000 forma na pizzu HZ629070 pečicí plech AirFry HZ631070 smaltovaný pečicí plech HZ632070 hluboký pečicí plech HZ633001 víko pro profesionální pánev HZ633070 smaltovaná profesionální pánev (pyro) HZ634000 kombinovaný rošt HZ635000 AirFry & Grill Set HZ636000 skleněná pánev HZ66X650 dekorační lišta pro zakrytí dna trouby HZ915003 skleněný pekáč HZG0A500 síťový kabel, délka 3 m | <ul style="list-style-type: none"> HZ530000 2 hluboké pečicí plechy (poloviční formát) HZ531010 pečicí plech s nepřilnavým keramickým povrchem HZ532010 hluboký pečicí plech s nepřilnavým keramickým povrchem HZ617000 forma na pizzu HZ629070 pečicí plech AirFry HZ631070 smaltovaný pečicí plech HZ632070 hluboký pečicí plech HZ633001 víko pro profesionální pánev HZ633070 smaltovaná profesionální pánev (pyro) HZ635000 AirFry & Grill Set HZ636000 skleněná pánev HZ638D00 plně výsuvný varioClip rail Plus se stop funkcí (pára) HZ66D52 neděrovaná parní nádoba velikosti M HZ66X650 dekorační lišta pro zakrytí dna trouby HZ915003 skleněný pekáč HZG0A500 síťový kabel, délka 3 m |
| Cena* | 47 990 Kč | 51 990 Kč |

¹⁾ Na stupnici třídy energetické účinnosti od A+++ do D.

* Doporučená maloobchodní cena výrobce. Tato cena je pouze orientační, konečnou cenu produktu stanoví jednotliví prodejci.

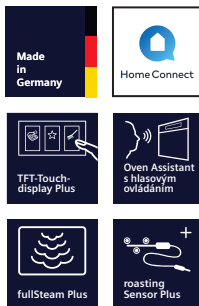

iQ700 | Vestavná kombinovaná parní trouba

HS736G3B1 černá

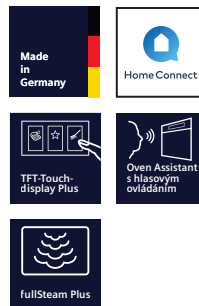

iQ700 | Vestavná kombinovaná parní trouba

HS736G1B1 černá

| | | |
|---|---|---|
| Typ trouby / druh ohřevu | <ul style="list-style-type: none"> kombinovaná parní trouba s 21 druhy ohřevu: 4D horký vzduch, horní/spodní ohřev, gril s cirkulací vzduchu, velkoplošný gril, maloplošný gril, stupeň pro pizzu, coolStart (hluboce zmrazené jídlo), spodní ohřev, pomalé vaření, předehřívání, udržování teploty, horký vzduch jemný, horní/spodní ohřev jemný, pára 100%, regenerační ohřev (ohřívání pokrmů nebo rozpečení pečiva z předešlého dne), kynutí těsta, rozmrazování, gril s cirkulací vzduchu, ohřívání pokrmů + pára, 4D horký vzduch + pára, horní/spodní ohřev rozsah teploty: 30–250 °C fullSteam Plus 120 °C vnitřní objem: 71 l | <ul style="list-style-type: none"> kombinovaná parní trouba s 21 druhy ohřevu: 4D horký vzduch, horní/spodní ohřev, gril s cirkulací vzduchu, velkoplošný gril, maloplošný gril, stupeň pro pizzu, coolStart (hluboce zmrazené jídlo), spodní ohřev, pomalé vaření, předehřívání, udržování teploty, horký vzduch jemný, horní/spodní ohřev jemný, pára 100%, regenerační ohřev (ohřívání pokrmů nebo rozpečení pečiva z předešlého dne), kynutí těsta, rozmrazování, gril s cirkulací vzduchu, ohřívání pokrmů + pára, 4D horký vzduch + pára, horní/spodní ohřev rozsah teploty: 30–250 °C fullSteam Plus 120 °C vnitřní objem: 71 l |
| Výsuvný systém | <ul style="list-style-type: none"> počet pečicích úrovní: 5 ks závěsné rošty, teleskopický výsuv na objednání jako zvláštní příslušenství | <ul style="list-style-type: none"> počet pečicích úrovní: 5 ks závěsné rošty, teleskopický výsuv na objednání jako zvláštní příslušenství |
| Design | <ul style="list-style-type: none"> plně dotykové ovládání touchControl | <ul style="list-style-type: none"> plně dotykové ovládání touchControl |
| Komfort | <ul style="list-style-type: none"> Oven Assistant s hlasovým ovládáním TFT-Touchdisplay Plus softMove – tlumené otevírání a zavírání dvířek cookControl Pro roastingSensor Plus – teplotní sonda s předpokládaným zbývajícím časem steamBoost – 3minutový přídavek intenzivní páry stisknutím tlačítka lze volit různé intenzity páry: vysoké množství páry, střední množství páry, nízké množství páry LED osvětlení, osvětlení trouby se separátním vypínáním ukazatel vyprázdnění zásobníku na vodu umístění parního generátoru mimo varný prostor Home Connect | <ul style="list-style-type: none"> Oven Assistant s hlasovým ovládáním TFT-Touchdisplay Plus softMove – tlumené otevírání a zavírání dvířek cookControl Pro steamBoost – 3minutový přídavek intenzivní páry stisknutím tlačítka lze volit různé intenzity páry: vysoké množství páry, střední množství páry, nízké množství páry LED osvětlení, osvětlení trouby se separátním vypínáním ukazatel vyprázdnění zásobníku na vodu umístění parního generátoru mimo varný prostor Home Connect |
| Čištění | <ul style="list-style-type: none"> ecoClean katalytické čištění: zadní stěna humidClean – hydrolytické čištění | <ul style="list-style-type: none"> ecoClean katalytické čištění: zadní stěna humidClean – hydrolytické čištění |
| Bezpečnost a energetická náročnost | <ul style="list-style-type: none"> chladná dvířka trouby dětská pojistka bezpečnostní vypínání trouby ukazatel zbytkového tepla spínač kontaktu dveří | <ul style="list-style-type: none"> chladná dvířka trouby dětská pojistka bezpečnostní vypínání trouby ukazatel zbytkového tepla spínač kontaktu dveří |
| Příslušenství | rošt, smaltovaný plech, smaltovaný hluboký plech, děrovaná parní nádoba (velikost M), děrovaná parní nádoba (velikost XL), neděrovaná parní nádoba (velikost M) | rošt, smaltovaný plech, smaltovaný hluboký plech, děrovaná parní nádoba (velikost M), děrovaná parní nádoba (velikost XL), neděrovaná parní nádoba (velikost M) |
| Technické informace | <ul style="list-style-type: none"> délka přívodního kabelu: 120 cm • napětí: 220–240 V celkový příkon elektro: 3,6 kW energetická třída (dle EU 65/2014): A+¹⁾ spotřeba energie na cyklus při konvenčním ohřevu: 0,87 kWh spotřeba energie na cyklus v režimu recirkulace: 0,69 kWh | <ul style="list-style-type: none"> délka přívodního kabelu: 120 cm • napětí: 220–240 V celkový příkon elektro: 3,6 kW energetická třída (dle EU 65/2014): A+¹⁾ spotřeba energie na cyklus při konvenčním ohřevu: 0,87 kWh spotřeba energie na cyklus v režimu recirkulace: 0,69 kWh |
| Rozměry (V × Š × H) | spotřebiče: 595 × 594 × 548 mm niky: 585–595 × 560–568 × 550 mm | spotřebiče: 595 × 594 × 548 mm niky: 585–595 × 560–568 × 550 mm |
| Zvláštní příslušenství | <ul style="list-style-type: none"> HZ530000 2 hluboké pečicí plechy (poloviční formát) HZ531010 pečicí plech s nepřilnavým keramickým povrchem HZ532010 hluboký pečicí plech s nepřilnavým keramickým povrchem HZ617000 forma na pizzu HZ629070 pečicí plech AirFry HZ631070 smaltovaný pečicí plech HZ632070 hluboký pečicí plech HZ633001 víko pro profesionální pánev HZ633070 smaltovaná profesionální pánev HZ635000 AirFry & Grill Set HZ636000 skleněná pánev HZ638D00 plně výsuvný varioClip rail Plus se stop funkcí (pára) HZ66D52 neděrovaná parní nádoba velikosti M HZ66X650 dekorativní lišta pro zakrytí dna trouby HZ915003 skleněný pekáč HZG0A500 síťový kabel, délka 3 m | <ul style="list-style-type: none"> HZ530000 2 hluboké pečicí plechy (poloviční formát) HZ531010 pečicí plech s nepřilnavým keramickým povrchem HZ532010 hluboký pečicí plech s nepřilnavým keramickým povrchem HZ617000 forma na pizzu HZ629070 pečicí plech AirFry HZ631070 smaltovaný pečicí plech HZ632070 hluboký pečicí plech HZ633001 víko pro profesionální pánev HZ633070 smaltovaná profesionální pánev HZ635000 AirFry & Grill Set HZ636000 skleněná pánev HZ638D00 plně výsuvný varioClip rail Plus se stop funkcí (pára) HZ66D52 neděrovaná parní nádoba velikosti M HZ66X650 dekorativní lišta pro zakrytí dna trouby HZ915003 skleněný pekáč HZG0A500 síťový kabel, délka 3 m |
| Cena* | 45 990 Kč | 43 990 Kč |

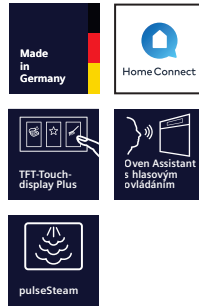

iQ700 | Vestavná trouba s přidavnou párou

HR736G1B1 černá



iQ700 | Vestavná trouba

HB778G3B1 černá

| | | |
|---|---|--|
| Typ trouby / druh ohřevu | <ul style="list-style-type: none"> pečící trouba s přidavnou párou s 19 druhů ohřevu: 4D horký vzduch, horní/spodní ohřev, gril s cirkulací vzduchu, velkoplošný gril, maloplošný gril, stupeň pro pizzu, coolStart (hluboce zmrazené jídlo), spodní ohřev, pomalé vaření, předehřívání, udržování teploty, horký vzduch jemný, horní/spodní ohřev jemný, regenerační ohřev (ohřívání pokrmů nebo rozpečení pečiva z předešlého dne), kynutí těsta, gril s cirkulací vzduchu, ohřívání pokrmů + pára, 4D horký vzduch + pára, horní/spodní ohřev rozsah teploty: 30–300 °C vnitřní objem: 71 l | <ul style="list-style-type: none"> pečící trouba se 13 druhů ohřevu: 4D horký vzduch, horní/spodní ohřev, gril s cirkulací vzduchu, velkoplošný gril, maloplošný gril, stupeň pro pizzu, coolStart (hluboce zmrazené jídlo), spodní ohřev, pomalé vaření, předehřívání, udržování teploty, horký vzduch jemný, horní/spodní ohřev jemný rozsah teploty: 30–300 °C vnitřní objem: 71 l |
| Výsuvný systém | <ul style="list-style-type: none"> počet pečících úrovní: 5 ks závěsné rošty, teleskopický výsuv na objednání jako zvláštní příslušenství | <ul style="list-style-type: none"> počet pečících úrovní: 5 ks závěsné rošty, teleskopický výsuv na objednání jako zvláštní příslušenství, vhodný pro pyrolytické čištění |
| Design | <ul style="list-style-type: none"> plně dotykové ovládání touchControl | <ul style="list-style-type: none"> plně dotykové ovládání touchControl |
| Komfort | <ul style="list-style-type: none"> Oven Assistant s hlasovým ovládáním TFT-Touchdisplay Plus softMove – tlumené otevírání a zavírání dveří cookControl Pro steamBoost – 3minutový přírůstek intenzivní páry stisknutím tlačítka Lze volit různé intenzity páry: vysoké množství páry, střední množství páry, nízké množství páry LED osvětlení, osvětlení trouby se separátním vypínáním ukazatel vyprázdnění zásobníku na vodu umístění parního generátoru mimo varný prostor Home Connect | <ul style="list-style-type: none"> Oven Assistant s hlasovým ovládáním TFT-Touchdisplay Pro softMove – tlumené otevírání a zavírání dveří cookControl Pro roastingSensor Plus – teplotní sonda s předpokládaným zbyvajícím časem LED osvětlení, osvětlení trouby se separátním vypínáním Home Connect |
| Čištění | <ul style="list-style-type: none"> ecoClean katalytické čištění: zadní stěna humidClean – hydrolytické čištění | <ul style="list-style-type: none"> activeClean® – pyrolytické čištění humidClean – hydrolytické čištění |
| Bezpečnost a energetická náročnost | <ul style="list-style-type: none"> chladná dvířka trouby dětská pojistka bezpečnostní vypínání trouby ukazatel zbytkového tepla spínač kontaktu dveří | <ul style="list-style-type: none"> chladná dvířka trouby elektronický zámek dveří dětská pojistka bezpečnostní vypínání trouby ukazatel zbytkového tepla spínač kontaktu dveří |
| Příslušenství | rošt, smaltovaný plech, smaltovaný hluboký plech | rošt, smaltovaný plech, smaltovaný hluboký plech |
| Technické informace | <ul style="list-style-type: none"> délka přívodního kabelu: 120 cm napětí: 220–240 V celkový příkon elektro: 3,6 kW energetická třída (dle EU 65/2014): A+¹⁾ spotřeba energie na cyklus při konvenčním ohřevu: 0,87 kWh spotřeba energie na cyklus v režimu recirkulace: 0,69 kWh | <ul style="list-style-type: none"> délka přívodního kabelu: 120 cm napětí: 220–240 V celkový příkon elektro: 3,6 kW energetická třída (dle EU 65/2014): A+¹⁾ spotřeba energie na cyklus při konvenčním ohřevu: 0,87 kWh spotřeba energie na cyklus v režimu recirkulace: 0,69 kWh |
| Rozměry (V x Š x H) | spotřebiče: 595 × 594 × 548 mm niky: 585–595 × 560–568 × 550 mm | spotřebiče: 595 × 594 × 548 mm niky: 585–595 × 560–568 × 550 mm |
| Zvláštní příslušenství | <ul style="list-style-type: none"> HZ327000 pečící kámen s dřevěnou lopatkou HZ530000 2 hluboké pečící plechy (poloviční formát) HZ531010 pečící plech s nepřilnavým keramickým povrchem HZ532010 hluboký pečící plech s nepřilnavým keramickým povrchem HZ538000 varioClip rail • HZ617000 forma na pizzu HZ629070 pečící plech AirFry HZ631070 smaltovaný pečící plech HZ632070 hluboký pečící plech HZ633001 víko pro profesionální pánev HZ633070 smaltovaná profesionální pánev HZ634000 kombinovaný rošt HZ635000 AirFry & Grill Set HZ636000 skleněná pánev HZ638000 plně výsuvný varioClip rail Plus se stop funkcí HZ66X650 dekorativní lišta pro zakrytí dna trouby HZ915003 skleněný pekáč HZG0A500 síťový kabel, délka 3 m | <ul style="list-style-type: none"> HZ327000 pečící kámen s dřevěnou lopatkou HZ530000 2 hluboké pečící plechy (poloviční formát) HZ531010 pečící plech s nepřilnavým keramickým povrchem HZ532010 hluboký pečící plech s nepřilnavým keramickým povrchem HZ617000 forma na pizzu HZ629070 pečící plech AirFry HZ631070 smaltovaný pečící plech HZ632070 hluboký pečící plech HZ633001 víko pro profesionální pánev HZ633070 smaltovaná profesionální pánev HZ634000 kombinovaný rošt HZ635000 AirFry & Grill Set HZ636000 skleněná pánev HZ638070 plně výsuvný varioClip rail Plus se stop funkcí (pyro) HZ66X650 dekorativní lišta pro zakrytí dna trouby HZ915003 skleněný pekáč HZG0A500 síťový kabel, délka 3 m |
| Cena* | 35 990 Kč | 38 990 Kč |

¹⁾ Na stupnici třídy energetické účinnosti od A+++ do D.

* Doporučená maloobchodní cena výrobce. Tato cena je pouze orientační, konečnou cenu produktu stanoví jednotliví prodejci.

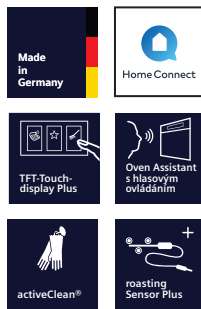

iQ700 | Vestavná trouba

HB776G3B1 černá

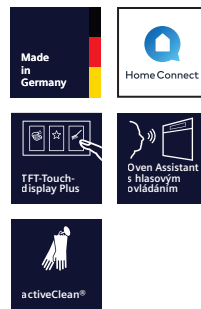

iQ700 | Vestavná trouba

HB776G1B1 černá

| | | |
|---|--|--|
| Typ trouby / druh ohřevu | <ul style="list-style-type: none"> pečicí trouba se 13 druhů ohřevu: 4D horký vzduch, horní/spodní ohřev, gril s cirkulací vzduchu, velkoplošný gril, maloplošný gril, stupeň pro pizzu, coolStart (hluboce zmrazené jídlo), spodní ohřev, pomalé vaření, předehřívání, udržování teploty, horký vzduch jemný, horní/spodní ohřev jemný rozsah teploty: 30–300 °C vnitřní objem: 71 l | <ul style="list-style-type: none"> pečicí trouba se 13 druhů ohřevu: 4D horký vzduch, horní/spodní ohřev, gril s cirkulací vzduchu, velkoplošný gril, maloplošný gril, stupeň pro pizzu, coolStart (hluboce zmrazené jídlo), spodní ohřev, pomalé vaření, předehřívání, udržování teploty, horký vzduch jemný, horní/spodní ohřev jemný rozsah teploty: 30–300 °C vnitřní objem: 71 l |
| Výsuvný systém | <ul style="list-style-type: none"> počet pečicích úrovní: 5 ks závěsné rošty, teleskopický výsuv na objednání jako zvláštní příslušenství, vhodný pro pyrolytické čištění | <ul style="list-style-type: none"> počet pečicích úrovní: 5 ks závěsné rošty, teleskopický výsuv na objednání jako zvláštní příslušenství, vhodný pro pyrolytické čištění |
| Design | <ul style="list-style-type: none"> plně dotykové ovládání touchControl | <ul style="list-style-type: none"> plně dotykové ovládání touchControl |
| Komfort | <ul style="list-style-type: none"> Oven Assistant s hlasovým ovládáním TFT-Touchdisplay Plus softMove – tlumené otevírání a zavírání dveří cookControl Pro roastingSensor Plus – teplotní sonda s předpokládaným zbývajícím časem LED osvětlení, osvětlení trouby se separátním vypínáním Home Connect | <ul style="list-style-type: none"> Oven Assistant s hlasovým ovládáním TFT-Touchdisplay Plus softMove – tlumené otevírání a zavírání dveří cookControl Pro LED osvětlení, osvětlení trouby se separátním vypínáním Home Connect |
| Čištění | <ul style="list-style-type: none"> activeClean® – pyrolytické čištění humidClean – hydrolytické čištění | <ul style="list-style-type: none"> activeClean® – pyrolytické čištění humidClean – hydrolytické čištění |
| Bezpečnost a energetická náročnost | <ul style="list-style-type: none"> chladná dvířka trouby nízká teplota dvířek trouby v průběhu pyrolytického čištění elektronický zámek dveří dětská pojistka bezpečnostní vypínání trouby ukazatel zbytkového tepla spínač kontaktu dveří | <ul style="list-style-type: none"> chladná dvířka trouby nízká teplota dvířek trouby v průběhu pyrolytického čištění elektronický zámek dveří dětská pojistka bezpečnostní vypínání trouby ukazatel zbytkového tepla spínač kontaktu dveří |
| Příslušenství | rošt, smaltovaný plech, smaltovaný hluboký plech | rošt, smaltovaný plech, smaltovaný hluboký plech |
| Technické informace | <ul style="list-style-type: none"> délka přívodního kabelu: 120 cm napětí: 220–240 V celkový příkon elektro: 3,6 kW energetická třída (dle EU 65/2014): A+¹⁾ spotřeba energie na cyklus při konvenčním ohřevu: 0,87 kWh spotřeba energie na cyklus v režimu recirkulace: 0,69 kWh | <ul style="list-style-type: none"> délka přívodního kabelu: 120 cm napětí: 220–240 V celkový příkon elektro: 3,6 kW energetická třída (dle EU 65/2014): A+¹⁾ spotřeba energie na cyklus při konvenčním ohřevu: 0,87 kWh spotřeba energie na cyklus v režimu recirkulace: 0,69 kWh |
| Rozměry (V × Š × H) | spotřebiče: 595 × 594 × 548 mm niky: 585–595 × 560–568 × 550 mm | spotřebiče: 595 × 594 × 548 mm niky: 585–595 × 560–568 × 550 mm |
| Zvláštní příslušenství | <ul style="list-style-type: none"> HZ327000 pečicí kámen s dřevěnou lopatkou HZ530000 2 hluboké pečicí plechy (poloviční formát) HZ531010 pečicí plech s nepřílnavým keramickým povrchem HZ532010 hluboký pečicí plech s nepřílnavým keramickým povrchem HZ617000 forma na pizzu HZ629070 pečicí plech AirFry HZ631070 smaltovaný pečicí plech HZ632070 hluboký pečicí plech HZ633001 víko pro profesionální pánev HZ633070 smaltovaná profesionální pánev HZ634000 kombinovaný rošt HZ635000 AirFry & Grill Set HZ636000 skleněná pánev HZ638070 plně výsuvný varioClip rail Plus se stop funkcí (pyro) HZ66X650 dekorační lišta pro zakrytí dna trouby HZ915003 skleněný pekáč HZG0AS00 síťový kabel, délka 3 m | <ul style="list-style-type: none"> HZ327000 pečicí kámen s dřevěnou lopatkou HZ530000 2 hluboké pečicí plechy (poloviční formát) HZ531010 pečicí plech s nepřílnavým keramickým povrchem HZ532010 hluboký pečicí plech s nepřílnavým keramickým povrchem HZ617000 forma na pizzu HZ629070 pečicí plech AirFry HZ631070 smaltovaný pečicí plech HZ632070 hluboký pečicí plech HZ633001 víko pro profesionální pánev HZ633070 smaltovaná profesionální pánev HZ634000 kombinovaný rošt HZ635000 AirFry & Grill Set HZ636000 skleněná pánev HZ638070 plně výsuvný varioClip rail Plus se stop funkcí (pyro) HZ66X650 dekorační lišta pro zakrytí dna trouby HZ915003 skleněný pekáč HZG0AS00 síťový kabel, délka 3 m |
| Cena* | 33 990 Kč | 31 990 Kč |



iQ700 | Vestavná trouba

HB774G2B1 černá

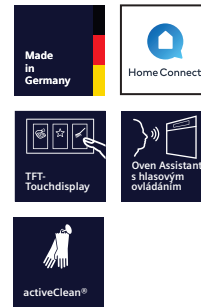

iQ700 | Vestavná trouba

HB774G1B1 černá

| | | |
|---|--|--|
| Typ trouby / druh ohřevu | <ul style="list-style-type: none"> pečící trouba se 13 druhy ohřevu: 3D horký vzduch, horní/spodní ohřev, gril s cirkulací vzduchu, velkoplošný gril, maloplošný gril, stupeň pro pizzu, coolStart (hluboce zmrazené jídlo), spodní ohřev, pomalé vaření, předehřívání, udržování teploty, horký vzduch jemný, horní/spodní ohřev jemný rozsah teploty: 30–300 °C vnitřní objem: 71 l | <ul style="list-style-type: none"> pečící trouba se 13 druhy ohřevu: 3D horký vzduch, horní/spodní ohřev, gril s cirkulací vzduchu, velkoplošný gril, maloplošný gril, stupeň pro pizzu, coolStart (hluboce zmrazené jídlo), spodní ohřev, pomalé vaření, předehřívání, udržování teploty, horký vzduch jemný, horní/spodní ohřev jemný rozsah teploty: 30–300 °C vnitřní objem: 71 l |
| Výsuvný systém | <ul style="list-style-type: none"> počet pečících úrovní: 5 ks závěsné rošty, teleskopický výsuv na objednání jako zvláštní příslušenství, vhodný pro pyrolytické čištění | <ul style="list-style-type: none"> počet pečících úrovní: 5 ks závěsné rošty, teleskopický výsuv na objednání jako zvláštní příslušenství, vhodný pro pyrolytické čištění |
| Design | <ul style="list-style-type: none"> plně dotykové ovládání touchControl | <ul style="list-style-type: none"> plně dotykové ovládání touchControl |
| Komfort | <ul style="list-style-type: none"> Oven Assistant s hlasovým ovládáním TFT-Touchdisplay softMove – tlumené otevírání a zavírání dveří cookControl Pro roastingSensor – teplotní sonda halogenové osvětlení, osvětlení trouby se separátním vypínáním Home Connect | <ul style="list-style-type: none"> Oven Assistant s hlasovým ovládáním TFT-Touchdisplay softMove – tlumené otevírání a zavírání dveří cookControl Pro halogenové osvětlení, osvětlení trouby se separátním vypínáním Home Connect |
| Čištění | <ul style="list-style-type: none"> activeClean® – pyrolytické čištění humidClean – hydrolytické čištění | <ul style="list-style-type: none"> activeClean® – pyrolytické čištění humidClean – hydrolytické čištění |
| Bezpečnost a energetická náročnost | <ul style="list-style-type: none"> chladná dvířka trouby nízká teplota dvířek trouby v průběhu pyrolytického čištění elektronický zámek dveří dětská pojistka bezpečnostní vypínání trouby ukazatel zbytkového tepla spínač kontaktu dveří | <ul style="list-style-type: none"> chladná dvířka trouby nízká teplota dvířek trouby v průběhu pyrolytického čištění elektronický zámek dveří dětská pojistka bezpečnostní vypínání trouby ukazatel zbytkového tepla spínač kontaktu dveří |
| Příslušenství | rošt, smaltovaný plech, smaltovaný hluboký plech | rošt, smaltovaný plech, smaltovaný hluboký plech |
| Technické informace | <ul style="list-style-type: none"> délka přívodního kabelu: 120 cm napětí: 220–240 V celkový příkon elektro: 3,6 kW energetická třída (dle EU 65/2014): A+¹⁾ spotřeba energie na cyklus při konvenčním ohřevu: 0,87 kWh spotřeba energie na cyklus v režimu recirkulace: 0,69 kWh | <ul style="list-style-type: none"> délka přívodního kabelu: 120 cm napětí: 220–240 V celkový příkon elektro: 3,6 kW energetická třída (dle EU 65/2014): A+¹⁾ spotřeba energie na cyklus při konvenčním ohřevu: 0,87 kWh spotřeba energie na cyklus v režimu recirkulace: 0,69 kWh |
| Rozměry (V x Š x H) | spotřebiče: 595 × 594 × 548 mm niky: 585–595 × 560–568 × 550 mm | spotřebiče: 595 × 594 × 548 mm niky: 585–595 × 560–568 × 550 mm |
| Zvláštní příslušenství | <ul style="list-style-type: none"> HZ327000 pečící kámen s dřevěnou lopatkou HZ530000 2 hluboké pečící plechy (poloviční formát) HZ531010 pečící plech s nepřilnavým keramickým povrchem HZ532010 hluboký pečící plech s nepřilnavým keramickým povrchem HZ617000 forma na pizzu HZ629070 pečící plech AirFry HZ631070 smaltovaný pečící plech HZ632070 hluboký pečící plech HZ633001 víko pro profesionální pánev HZ633070 smaltovaná profesionální pánev HZ634000 kombinovaný rošt HZ635000 AirFry & Grill Set HZ636000 skleněná pánev HZ638070 plně výsuvný varioClip rail Plus se stop funkcí (pyro) HZ66X650 dekorační lišta pro pokrytí dna trouby HZ915003 skleněný pekáč HZG0AS00 síťový kabel, délka 3 m | <ul style="list-style-type: none"> HZ327000 pečící kámen s dřevěnou lopatkou HZ530000 2 hluboké pečící plechy (poloviční formát) HZ531010 pečící plech s nepřilnavým keramickým povrchem HZ532010 hluboký pečící plech s nepřilnavým keramickým povrchem HZ617000 forma na pizzu HZ629070 pečící plech AirFry HZ631070 smaltovaný pečící plech HZ632070 hluboký pečící plech HZ633001 víko pro profesionální pánev HZ633070 smaltovaná profesionální pánev HZ634000 kombinovaný rošt HZ635000 AirFry & Grill Set HZ636000 skleněná pánev HZ638070 plně výsuvný varioClip rail Plus se stop funkcí (pyro) HZ66X650 dekorační lišta pro pokrytí dna trouby HZ915003 skleněný pekáč HZG0AS00 síťový kabel, délka 3 m |
| Cena* | 29 990 Kč | 28 990 Kč |

¹⁾ Na stupnici třídy energetické účinnosti od A+++ do D.

* Doporučená maloobchodní cena výrobce. Tato cena je pouze orientační, konečnou cenu produktu stanoví jednotliví prodejci.



iQ700 | Vestavná trouba

HB754G1B1 černá

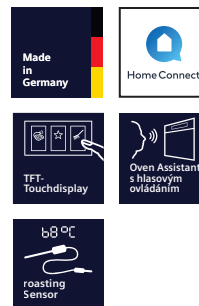

iQ700 | Vestavná trouba

HB734G2B1 černá

| | | |
|---|--|--|
| Typ trouby / druh ohřevu | <ul style="list-style-type: none"> pečící trouba se 13 druhů ohřevu: 3D horký vzduch, horní/spodní ohřev, gril s cirkulační vzduchu, velkoplošný gril, maloplošný gril, stupeň pro pizzu, coolStart (hluboce zmražené jídlo), spodní ohřev, pomalé vaření, předehřívání, udržování teploty, horký vzduch jemný, horní/spodní ohřev jemný rozsah teploty: 30–300 °C vnitřní objem: 71 l | <ul style="list-style-type: none"> pečící trouba se 13 druhů ohřevu: 3D horký vzduch, horní/spodní ohřev, gril s cirkulační vzduchu, velkoplošný gril, maloplošný gril, stupeň pro pizzu, coolStart (hluboce zmražené jídlo), spodní ohřev, pomalé vaření, předehřívání, udržování teploty, horký vzduch jemný, horní/spodní ohřev jemný rozsah teploty: 30–300 °C vnitřní objem: 71 l |
| Výsuvný systém | <ul style="list-style-type: none"> počet pečících úrovní: 5 ks závěsné rošty, teleskopický výsuv na objednání jako zvláštní příslušenství | <ul style="list-style-type: none"> počet pečících úrovní: 5 ks závěsné rošty, teleskopický výsuv na objednání jako zvláštní příslušenství |
| Design | <ul style="list-style-type: none"> plně dotykové ovládání touchControl | <ul style="list-style-type: none"> plně dotykové ovládání touchControl |
| Komfort | <ul style="list-style-type: none"> Oven Assistant s hlasovým ovládáním TFT-Touchdisplay softMove – tlumené otevírání a zavírání dvířek cookControl Pro halogenové osvětlení, osvětlení trouby se separátním vypínáním Home Connect | <ul style="list-style-type: none"> Oven Assistant s hlasovým ovládáním TFT-Touchdisplay softMove – tlumené otevírání a zavírání dvířek cookControl Pro roastingSensor – teplotní sonda halogenové osvětlení, osvětlení trouby se separátním vypínáním Home Connect |
| Čištění | <ul style="list-style-type: none"> ecoClean katalytické čištění: zadní stěna, strop, boční stěny humidClean – hydrolytické čištění ecoClean Plus – přídatný čisticí program při silnějším znečištění | <ul style="list-style-type: none"> ecoClean katalytické čištění: zadní stěna humidClean – hydrolytické čištění |
| Bezpečnost a energetická náročnost | <ul style="list-style-type: none"> chladná dvířka trouby dětská pojistka bezpečnostní vypínání trouby ukazatel zbytkového tepla spínač kontaktu dveří | <ul style="list-style-type: none"> chladná dvířka trouby dětská pojistka bezpečnostní vypínání trouby ukazatel zbytkového tepla spínač kontaktu dveří |
| Příslušenství | rošt, smaltovaný plech, smaltovaný hluboký plech | rošt, smaltovaný plech, smaltovaný hluboký plech |
| Technické informace | <ul style="list-style-type: none"> délka přívodního kabelu: 120 cm napětí: 220–240 V celkový příkon elektro: 3,6 kW energetická třída (dle EU 65/2014): A+¹⁾ spotřeba energie na cyklus při konvenčním ohřevu: 0,87 kWh spotřeba energie na cyklus v režimu recirkulace: 0,69 kWh | <ul style="list-style-type: none"> délka přívodního kabelu: 120 cm napětí: 220–240 V celkový příkon elektro: 3,6 kW energetická třída (dle EU 65/2014): A+¹⁾ spotřeba energie na cyklus při konvenčním ohřevu: 0,87 kWh spotřeba energie na cyklus v režimu recirkulace: 0,69 kWh |
| Rozměry (V x Š x H) | spotřebiče: 595 x 594 x 548 mm niky: 585–595 x 560–568 x 550 mm | spotřebiče: 595 x 594 x 548 mm niky: 585–595 x 560–568 x 550 mm |
| Zvláštní příslušenství | <ul style="list-style-type: none"> HZ327000 pečící kámen s dřevěnou lopatkou HZ530000 2 hluboké pečící plechy (poloviční formát) HZ531010 pečící plech s nepřilnavým keramickým povrchem HZ532010 hluboký pečící plech s nepřilnavým keramickým povrchem HZ538000 varioClip rail HZ617000 forma na pizzu HZ629070 pečící plech AirFry HZ631070 smaltovaný pečící plech HZ632070 hluboký pečící plech HZ633001 víko pro profesionální pánve HZ633070 smaltovaná profesionální pánve HZ634000 kombinovaný rošt HZ635000 AirFry & Grill Set HZ636000 skleněná pánve HZ638000 plně výsuvný varioClip rail Plus se stop funkcí HZ66X650 dekoráční lišta pro zakrytí dna trouby HZ915003 skleněný pekáč HZG0AS00 síťový kabel, délka 3 m | <ul style="list-style-type: none"> HZ327000 pečící kámen s dřevěnou lopatkou HZ530000 2 hluboké pečící plechy (poloviční formát) HZ531010 pečící plech s nepřilnavým keramickým povrchem HZ532010 hluboký pečící plech s nepřilnavým keramickým povrchem HZ538000 varioClip rail HZ617000 forma na pizzu HZ629070 pečící plech AirFry HZ631070 smaltovaný pečící plech HZ632070 hluboký pečící plech HZ633001 víko pro profesionální pánve HZ633070 smaltovaná profesionální pánve HZ634000 kombinovaný rošt HZ635000 AirFry & Grill Set HZ636000 skleněná pánve HZ638000 plně výsuvný varioClip rail Plus se stop funkcí HZ66X650 dekoráční lišta pro zakrytí dna trouby HZ915003 skleněný pekáč HZG0AS00 síťový kabel, délka 3 m |
| Cena* | 26 990 Kč | 25 990 Kč |



iQ700 | Vestavná trouba

HB734G1B1 černá

| | |
|---|---|
| Typ trouby / druh ohřevu | <ul style="list-style-type: none"> pečící trouba se 13 druhy ohřevu: 3D horký vzduch, horní/spodní ohřev, gril s cirkulací vzduchu, velkoplošný gril, maloplošný gril, stupeň pro pizzu, coolStart (hluboce zmrazené jídlo), spodní ohřev, pomalé vaření, předehřívání, udržování teploty, horký vzduch jemný, horní/spodní ohřev jemný rozsah teploty: 30–300 °C vnitřní objem: 71 l |
| Výsuvný systém | <ul style="list-style-type: none"> počet pečících úrovní: 5 ks závěsné rošty, teleskopický výsuv na objednání jako zvláštní příslušenství |
| Design | <ul style="list-style-type: none"> plně dotykové ovládání touchControl |
| Komfort | <ul style="list-style-type: none"> Oven Assistant s hlasovým ovládáním TFT-Touchdisplay softMove – tlumené otevírání a zavírání dveří cookControl Pro halogenové osvětlení, osvětlení trouby se separátním vypínáním Home Connect |
| Čištění | <ul style="list-style-type: none"> ecoClean katalytické čištění: zadní stěna humidClean – hydrolytické čištění |
| Bezpečnost a energetická náročnost | <ul style="list-style-type: none"> chladná dvířka trouby dětská pojistka bezpečnostní vypínání trouby ukazatel zbytkového tepla spínač kontaktu dveří |
| Příslušenství | rošt, smaltovaný plech, smaltovaný hluboký plech |
| Technické informace | <ul style="list-style-type: none"> délka přívodního kabelu: 120 cm napětí: 220–240 V celkový příkon elektro: 3,6 kW energetická třída (dle EU 65/2014): A+¹⁾ spotřeba energie na cyklus při konvenčním ohřevu: 0,87 kWh spotřeba energie na cyklus v režimu recirkulace: 0,69 kWh |
| Rozměry (V x Š x H) | spotřebiče: 595 x 594 x 548 mm niky: 585–595 x 560–568 x 550 mm |
| Zvláštní příslušenství | <ul style="list-style-type: none"> HZ327000 pečící kámen s dřevěnou lopatkou HZ530000 2 hluboké pečící plechy (poloviční formát) HZ531010 pečící plech s nepřilnavým keramickým povrchem HZ532010 hluboký pečící plech s nepřilnavým keramickým povrchem HZ538000 varioClip rail HZ617000 forma na pizzu HZ629070 pečící plech AirFry HZ631070 smaltovaný pečící plech HZ632070 hluboký pečící plech HZ633001 víko pro profesionální pánev HZ633070 smaltovaná profesionální pánev (pyro) HZ634000 kombinovaný rošt HZ635000 AirFry & Grill Set HZ636000 skleněná pánev HZ638000 plně výsuvný varioClip rail Plus se stop funkcí HZ66X650 dekorativní lišta pro zakrytí dna trouby HZ915003 skleněný pekáč HZG0AS00 síťový kabel, délka 3 m |
| Cena* | 24 990 Kč |

¹⁾ Na stupnici třídy energetické účinnosti od A+++ do D.

* Doporučená maloobchodní cena výrobce. Tato cena je pouze orientační, konečnou cenu produktu stanoví jednotliví prodejci.



iQ700 | Vestavná kompaktní trouba s mikrovlnami

CM776GKB1 černá

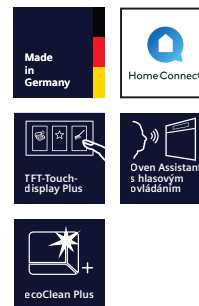

iQ700 | Vestavná kompaktní trouba s mikrovlnami

CM736GAB1 černá

| | | |
|---|--|--|
| Typ trouby / druh ohřevu | <ul style="list-style-type: none"> kombinovaná trouba s mikrovlnami s 19 druhů ohřevu: 4D horký vzduch, horní/spodní ohřev, gril s cirkulační vzduchu, velkoplošný gril, maloplošný gril, stupeň pro pizzu, coolStart (hluboce zmrazené jídlo), spodní ohřev, pomalé vaření, předehtívání, udržování teploty, horký vzduch jemný, horní/spodní ohřev jemný, mikrovlnný ohřev, 4D horký vzduch + mikrovlny, horní/spodní ohřev + mikrovlny, velkoplošný gril, maloplošný gril, gril s cirkulační vzduchu + mikrovlny max. výkon: 900 W; 5 nastavení výkonu mikrovln (90 W, 180 W, 360 W, 600 W, boost) s invertorovou technologií inteligentní invertorová technologie: maximální výkon je regulován až na 600 W při delším provozu. rozsah teploty: 30–300 °C vnitřní objem: 45 l | <ul style="list-style-type: none"> kombinovaná trouba s mikrovlnami s 19 druhů ohřevu: 4D horký vzduch, horní/spodní ohřev, gril s cirkulační vzduchu, velkoplošný gril, maloplošný gril, stupeň pro pizzu, coolStart (hluboce zmrazené jídlo), spodní ohřev, pomalé vaření, předehtívání, udržování teploty, horký vzduch jemný, horní/spodní ohřev jemný, mikrovlnný ohřev, 4D horký vzduch + mikrovlny, horní/spodní ohřev + mikrovlny, velkoplošný gril, maloplošný gril, gril s cirkulační vzduchu + mikrovlny max. výkon: 900 W; 5 nastavení výkonu mikrovln (90 W, 180 W, 360 W, 600 W, boost) s invertorovou technologií inteligentní invertorová technologie: maximální výkon je regulován až na 600 W při delším provozu. rozsah teploty: 30–300 °C vnitřní objem: 45 l |
| Výsuvný systém | <ul style="list-style-type: none"> počet pečicích úrovní: 3 ks závěsné rošty, jednonásobný teleskopický výsuv, vhodný pro pyrolytické čištění | <ul style="list-style-type: none"> počet pečicích úrovní: 3 ks |
| Design | <ul style="list-style-type: none"> plně dotykové ovládání touchControl | <ul style="list-style-type: none"> plně dotykové ovládání touchControl |
| Komfort | <ul style="list-style-type: none"> Oven Assistant s hlasovým ovládáním TFT-Touchdisplay Plus softMove – tlumené otevírání a zavírání dveří cookControl Pro LED osvětlení, osvětlení trouby se separátním vypínáním Home Connect | <ul style="list-style-type: none"> Oven Assistant s hlasovým ovládáním TFT-Touchdisplay Plus softMove – tlumené otevírání a zavírání dveří cookControl Pro LED osvětlení, osvětlení trouby se separátním vypínáním Home Connect |
| Čištění | <ul style="list-style-type: none"> activeClean® – pyrolytické čištění humidClean – hydrolytické čištění | <ul style="list-style-type: none"> ecoClean katalytické čištění: zadní stěna humidClean – hydrolytické čištění |
| Bezpečnost a energetická náročnost | <ul style="list-style-type: none"> chladná dvířka trouby elektronický zámek dveří dětská pojistka bezpečnostní vypínání trouby ukazatel zbytkového tepla spínač kontaktu dveří | <ul style="list-style-type: none"> chladná dvířka trouby dětská pojistka bezpečnostní vypínání trouby ukazatel zbytkového tepla spínač kontaktu dveří |
| Příslušenství | rošt, smaltovaný hluboký plech | rošt, smaltovaný hluboký plech |
| Technické informace | <ul style="list-style-type: none"> délka přívodního kabelu: 150 cm napětí: 220–240 V celkový příkon elektro: 3,6 kW | <ul style="list-style-type: none"> délka přívodního kabelu: 150 cm napětí: 220–240 V celkový příkon elektro: 3,6 kW |
| Rozměry (V x Š x H) | spotřebiče: 455 x 594 x 548 mm niky: 450–455 x 560–568 x 550 mm | spotřebiče: 455 x 594 x 548 mm niky: 450–455 x 560–568 x 550 mm |
| Zvláštní příslušenství | <ul style="list-style-type: none"> HZ327000 pečicí kámen s dřevěnou lopatkou HZ531010 pečicí plech s nepřilnavým keramickým povrchem HZ532010 hluboký pečicí plech s nepřilnavým keramickým povrchem HZ617000 forma na pizzu HZ629070 pečicí plech AirFry HZ631070 smaltovaný pečicí plech HZ632070 hluboký pečicí plech HZ634000 kombinovaný rošt HZ636000 skleněná pánev HZ66X600 sada 2 dekoračních lišt pro zakrytí nábytkových polic a základny spotřebiče HZ66X650 dekorační lišta pro zakrytí dna trouby HZ915003 skleněný pekáč HZG0A500 síťový kabel, délka 3 m | <ul style="list-style-type: none"> HZ327000 pečicí kámen s dřevěnou lopatkou HZ531010 pečicí plech s nepřilnavým keramickým povrchem HZ532010 hluboký pečicí plech s nepřilnavým keramickým povrchem HZ617000 forma na pizzu HZ629070 pečicí plech AirFry HZ631070 smaltovaný pečicí plech HZ632070 hluboký pečicí plech HZ633001 víko pro profesionální pánev HZ633070 smaltovaná profesionální pánev (pyro) HZ634000 kombinovaný rošt HZ635000 AirFry & Grill Set HZ636000 skleněná pánev HZ66X650 dekorační lišta pro zakrytí dna trouby HZ915003 skleněný pekáč HZG0A500 síťový kabel, délka 3 m |
| Cena* | 49 990 Kč | 45 990 Kč |



iQ700 I Vestavná kompaktní kombinovaná parní trouba

CS756G1B1 černá



iQ700 I Vestavná kompaktní kombinovaná parní trouba

CS736G1B1 černá

| | | |
|---|--|--|
| Typ trouby / druh ohřevu | <ul style="list-style-type: none"> • kompaktní parní pečicí trouba s 21 druhy ohřevu: 4D horký vzduch, horní/spodní ohřev, gril s cirkulací vzduchu, velkoplošný gril, maloplošný gril, stupeň pro pizzu, coolStart (hluboce zmrazené jídlo), spodní ohřev, pomalé vaření, předehřívání, udržování teploty, horký vzduch jemný, horní/spodní ohřev jemný, pára 100%, regenerační ohřev (ohřívání pokrmů nebo rozpečení pečiva z předešlého dne), kynutí těsta, rozmrazování, gril s cirkulací vzduchu, ohřívání pokrmů + pára, 4D horký vzduch + pára, horní/spodní ohřev • rozsah teploty: 30–250 °C • fullSteam Plus 120 °C • vnitřní objem: 47 l | <ul style="list-style-type: none"> • kompaktní parní pečicí trouba s 21 druhy ohřevu: 4D horký vzduch, horní/spodní ohřev, gril s cirkulací vzduchu, velkoplošný gril, maloplošný gril, stupeň pro pizzu, coolStart (hluboce zmrazené jídlo), spodní ohřev, pomalé vaření, předehřívání, udržování teploty, horký vzduch jemný, horní/spodní ohřev jemný, pára 100%, regenerační ohřev (ohřívání pokrmů nebo rozpečení pečiva z předešlého dne), kynutí těsta, rozmrazování, gril s cirkulací vzduchu, ohřívání pokrmů + pára, 4D horký vzduch + pára, horní/spodní ohřev • rozsah teploty: 30–250 °C • fullSteam Plus 120 °C • vnitřní objem: 47 l |
| Výsuvný systém | <ul style="list-style-type: none"> • počet pečicích úrovní: 3 ks • závěsné rošty, teleskopický výsuv na objednání jako zvláštní příslušenství | <ul style="list-style-type: none"> • počet pečicích úrovní: 3 ks • závěsné rošty, teleskopický výsuv na objednání jako zvláštní příslušenství |
| Design | <ul style="list-style-type: none"> • plně dotykové ovládání touchControl | <ul style="list-style-type: none"> • plně dotykové ovládání touchControl |
| Komfort | <ul style="list-style-type: none"> • Oven Assistant s hlasovým ovládním • TFT-Touchdisplay Plus • softMove – tlumené otevírání a zavírání dvířek • cookControl Pro • steamBoost – 3minutový přídavek intenzivní páry stisknutím tlačítka • lze volit různé intenzity páry: vysoké množství páry, střední množství páry, nízké množství páry • LED osvětlení, osvětlení trouby se separátním vypínáním • ukazatel vyprázdnění zásobníku na vodu • umístění parního generátoru mimo varný prostor • Home Connect | <ul style="list-style-type: none"> • Oven Assistant s hlasovým ovládním • TFT-Touchdisplay Plus • softMove – tlumené otevírání a zavírání dvířek • cookControl Pro • steamBoost – 3minutový přídavek intenzivní páry stisknutím tlačítka • lze volit různé intenzity páry: vysoké množství páry, střední množství páry, nízké množství páry • LED osvětlení, osvětlení trouby se separátním vypínáním • ukazatel vyprázdnění zásobníku na vodu • umístění parního generátoru mimo varný prostor • Home Connect |
| Čištění | <ul style="list-style-type: none"> • ecoClean katalytické čištění: zadní stěna, strop, boční stěny • humidClean – hydrolytické čištění • ecoClean Plus – přídavný čisticí program při silnějším znečištění | <ul style="list-style-type: none"> • ecoClean katalytické čištění: zadní stěna • humidClean – hydrolytické čištění |
| Bezpečnost a energetická náročnost | <ul style="list-style-type: none"> • chladná dvířka trouby • dětská pojistka • bezpečnostní vypínání trouby • ukazatel zbytkového tepla • spínač kontaktu dveří | <ul style="list-style-type: none"> • chladná dvířka trouby • dětská pojistka • bezpečnostní vypínání trouby • ukazatel zbytkového tepla • spínač kontaktu dveří |
| Příslušenství | rošt, smaltovaný hluboký plech, děrovaná parní nádoba (velikost M), děrovaná parní nádoba (velikost XL), neděrovaná parní nádoba (velikost M) | rošt, smaltovaný hluboký plech, děrovaná parní nádoba (velikost M), děrovaná parní nádoba (velikost XL), neděrovaná parní nádoba (velikost M) |
| Technické informace | <ul style="list-style-type: none"> • délka přívodního kabelu: 150 cm • celkový příkon elektro: 3,3 kW • energetická třída (dle EU 65/2014): A+¹⁾ • spotřeba energie na cyklus při konvenčním ohřevu: 0,73 kWh • spotřeba energie na cyklus v režimu recirkulace: 0,61 kWh | <ul style="list-style-type: none"> • délka přívodního kabelu: 150 cm • napětí: 220–240 V • celkový příkon elektro: 3,3 kW • energetická třída (dle EU 65/2014): A+¹⁾ • spotřeba energie na cyklus při konvenčním ohřevu: 0,73 kWh • spotřeba energie na cyklus v režimu recirkulace: 0,61 kWh |
| Rozměry (V x Š x H) | spotřebiče: 455 × 594 × 548 mm niky: 450–455x 560–568 × 550 mm | spotřebiče: 455 × 594 × 548 mm niky: 450–455x 560–568 × 550 mm |
| Zvláštní příslušenství | <ul style="list-style-type: none"> • HZ530000 2 hluboké pečicí plechy (poloviční formát) • HZ531010 pečicí plech s nepřilnavým keramickým povrchem • HZ532010 hluboký pečicí plech s nepřilnavým keramickým povrchem • HZ617000 forma na pizzu • HZ629070 pečicí plech AirFry • HZ631070 smaltovaný pečicí plech • HZ632070 hluboký pečicí plech • HZ636000 skleněná pánev • HZ638D00 plně výsuvný varioClip rail Plus se stop funkcí (pára) • HZ66D52 neděrovaná parní nádoba velikosti M • HZ66X600 sada 2 dekoračních lišt pro zakrytí nábytkových polic a základny spotřebiče • HZ66X650 dekorační lišta pro zakrytí dna trouby • HZ915003 skleněný pekáč • HZG0A500 síťový kabel, délka 3 m | <ul style="list-style-type: none"> • HZ530000 2 hluboké pečicí plechy (poloviční formát) • HZ531010 pečicí plech s nepřilnavým keramickým povrchem • HZ532010 hluboký pečicí plech s nepřilnavým keramickým povrchem • HZ617000 forma na pizzu • HZ629070 pečicí plech AirFry • HZ631070 smaltovaný pečicí plech • HZ632070 hluboký pečicí plech • HZ636000 skleněná pánev • HZ638D00 plně výsuvný varioClip rail Plus se stop funkcí (pára) • HZ66D52 neděrovaná parní nádoba velikosti M • HZ66X600 sada 2 dekoračních lišt pro zakrytí nábytkových polic a základny spotřebiče • HZ66X650 dekorační lišta pro zakrytí dna trouby • HZ915003 skleněný pekáč • HZG0A500 síťový kabel, délka 3 m |
| Cena* | 43 990 Kč | 41 990 Kč |

¹⁾ Na stupnici třídy energetické účinnosti od A+++ do D.

* Doporučená maloobchodní cena výrobce. Tato cena je pouze orientační, konečnou cenu produktu stanoví jednotliví prodejci.



iQ700 I Vestavná kompaktní trouba s mikrovlnami

CM724G1B1 černá

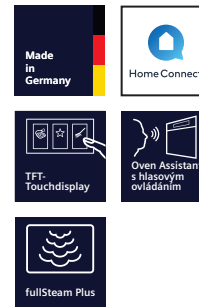

iQ700 I Vestavná kompaktní parní trouba

CD714GXB1 černá

| | | |
|---|---|---|
| Typ trouby / druh ohřevu | <ul style="list-style-type: none"> kombinovaná trouba s mikrovlnami s 15 druhů ohřevu: horní/spodní ohřev, gril s cirkulací vzduchu, velkoplošný gril, maloplošný gril, spodní ohřev, předehřívání, horký vzduch jemný, horní/spodní ohřev jemný, horký vzduch, mikrovlnný ohřev, cirkulační horký vzduch, horní/spodní ohřev + mikrovlny, velkoplošný gril, maloplošný gril, gril s cirkulací vzduchu + mikrovlny max. výkon: 900 W; 5 nastavení výkonu mikrovln (90 W, 180 W, 360 W, 600 W, boost) s invertorovou technologií inteligentní invertorová technologie: maximální výkon je regulován až na 600 W při delším provozu. rozsah teploty: 30–230 °C vnitřní objem: 45 l | <ul style="list-style-type: none"> kompaktní parní trouba s 4 druhů ohřevu: pára 100%, regenerační ohřev (ohřívání pokrmů nebo rozpečení pečiva z předešlého dne), kynutí těsta, rozmrazování rozsah teploty: 30–100 °C vnitřní objem: 38 l |
| Výsuvný systém | <ul style="list-style-type: none"> počet pečicích úrovní: 3 ks závěsné rošty | <ul style="list-style-type: none"> počet pečicích úrovní: 3 ks |
| Design | <ul style="list-style-type: none"> plně dotykové ovládání touchControl | <ul style="list-style-type: none"> plně dotykové ovládání touchControl |
| Komfort | <ul style="list-style-type: none"> Oven Assistant s hlasovým ovládáním TFT-Touchdisplay softMove – tlumené otevírání a zavírání dveří cookControl Pro LED osvětlení, osvětlení trouby se separátním vypínáním Home Connect | <ul style="list-style-type: none"> Oven Assistant s hlasovým ovládáním TFT-Touchdisplay softMove – tlumené otevírání a zavírání dveří cookControl Plus LED osvětlení, osvětlení trouby se separátním vypínáním ukazatel vyprázdnění zásobníku na vodu umístění parního generátoru uvnitř varného prostoru Home Connect |
| Čištění | <ul style="list-style-type: none"> humidClean – hydrolytické čištění | |
| Bezpečnost a energetická náročnost | <ul style="list-style-type: none"> chladná dvířka trouby dětská pojistka bezpečnostní vypínání trouby ukazatel zbytkového tepla spínač kontaktu dveří | <ul style="list-style-type: none"> chladná dvířka trouby dětská pojistka bezpečnostní vypínání trouby spínač kontaktu dveří |
| Příslušenství | rošt, smaltovaný hluboký plech | mycí houba, 1 × děrovaná parní nádoba (velikost L), 1 × neděrovaná parní nádoba (velikost L) |
| Technické informace | <ul style="list-style-type: none"> délka přívodního kabelu: 150 cm napětí: 220–240 V celkový příkon elektro: 3,6 kW | <ul style="list-style-type: none"> délka přívodního kabelu: 150 cm napětí: 220–240 V celkový příkon elektro: 1,75 kW |
| Rozměry (V × Š × H) | spotřebiče: 455 × 594 × 548 mm niky: 450–455 × 560–568 × 550 mm | spotřebiče: 455 × 594 × 548 mm niky: 450–455 × 560–568 × 550 mm |
| Zvláštní příslušenství | <ul style="list-style-type: none"> HZ327000 pečicí kámen s dřevěnou lopatkou HZ531010 pečicí plech s nepřilnavým keramickým povrchem HZ532010 hluboký pečicí plech s nepřilnavým keramickým povrchem HZ617000 forma na pizzu HZ629070 pečicí plech AirFry HZ631070 smaltovaný pečicí plech HZ632070 hluboký pečicí plech HZ633001 víko pro profesionální pánev HZ633070 smaltovaná profesionální pánev (pyro) HZ634000 kombinovaný rošt HZ635000 AirFry & Grill Set HZ636000 skleněná pánev HZ66X650 dekorační lišta pro zakrytí dna trouby HZ915003 skleněný pekáč HZG0AS00 síťový kabel, délka 3 m | <ul style="list-style-type: none"> HZ617000 forma na pizzu HZ66X600 sada 2 dekoračních lišt pro zakrytí nábytkových polic a základny spotřebiče HZ66X650 dekorační lišta pro zakrytí dna trouby HZ915003 skleněný pekáč |
| Cena* | 37 990 Kč | 37 990 Kč |



iQ700 | Vestavná kompaktní trouba



iQ700 | Vestavná mikrovlnná trouba

CB734G1B1 černá

CE732GXB1 černá

dostupné od 12/2023

| | | |
|---|---|--|
| Mikrovlnný ohřev a druhy ohřevu | <ul style="list-style-type: none"> • kompaktní pečicí trouba se 11 druhy ohřevu: horní/spodní ohřev, gril s cirkulací vzduchu, velkoplošný gril, maloplošný gril, spodní ohřev, pomalé vaření, předehřívání, udržování teploty, horký vzduch jemný, horní/spodní ohřev jemný, horký vzduch • rozsah teploty: 30–300 °C • vnitřní objem: 47 l | <ul style="list-style-type: none"> • max. výkon: 1000 W; 5 stupňů výkonu: 90 W, 180 W, 360 W, 600 W, 1000 W • inteligentní invertorová technologie: maximální výkon je regulován až na 600 W při delším provozu • gril 1.9 kW • kombinovatelné stupně výkonu grilu a mikrovln 90 W, 180 W, 360 W, 600 W • vnitřní objem: 36 l |
| Výsuvný systém | <ul style="list-style-type: none"> • počet pečicích úrovní: 3 ks • závěsné rošty, teleskopický výsuv na objednání jako zvláštní příslušenství | |
| Design | <ul style="list-style-type: none"> • plně dotykové ovládání touchControl | <ul style="list-style-type: none"> • plně dotykové ovládání touchControl |
| Komfort | <ul style="list-style-type: none"> • Oven Assistant s hlasovým ovládáním • TFT-Touchdisplay • softMove – tlumené otevírání a zavírání dveří • cookControl Plus • halogenové osvětlení, osvětlení trouby se separátním vypínáním • Home Connect | <ul style="list-style-type: none"> • TFT-Touchdisplay • cookControl 10 • 3 programy pro rozmrazování a 4 programy pro vaření s mikrovlnami • quickStart: jedno stisknutí na maximální mikrovlnný výkon po dobu 30 sekund • LED osvětlení • výklopná dvířka • softClose – jemné dovírání dveří |
| Čištění | <ul style="list-style-type: none"> • ecoClean katalytické čištění: zadní stěna • humidClean – hydrolytické čištění | <ul style="list-style-type: none"> • katalytické čištění stropu • humidClean – hydrolytické čištění |
| Bezpečnost a energetická náročnost | <ul style="list-style-type: none"> • chladná dvířka trouby • dětská pojistka • bezpečnostní vypínání trouby • ukazatel zbytkového tepla • spínač kontaktu dveří | <ul style="list-style-type: none"> • bezpečnostní vypínání trouby • tlačítko start • spínač kontaktu dveří |
| Příslušenství | rošt, smaltovaný hluboký plech | výsuvný rošt |
| Technické informace | <ul style="list-style-type: none"> • délka přívodního kabelu: 150 cm • napětí: 220–240 V • celkový příkon elektro: 2,9 kW • energetická třída (dle EU 65/2014): A+¹⁾ • spotřeba energie na cyklus při konvenčním ohřevu: 0,73 kWh • spotřeba energie na cyklus v režimu recirkulace: 0,61 kWh | <ul style="list-style-type: none"> • délka přívodního kabelu: 150 cm • celkový příkon elektro: 3,1 kW • napětí: 220–240 V • pro vestavu do vysoké skříňky o šířce 60 cm |
| Rozměry (V x Š x H) | spotřebiče: 455 x 594 x 548 mm niky: 450–455x 560–568 x 550 mm | spotřebiče: 455 x 594 x 564 mm niky: 450–450 x 560–560 x 550 mm |
| Zvláštní příslušenství | <ul style="list-style-type: none"> • HZ327000 pečicí kámen s dřevěnou lopatkou • HZ530000 2 hluboké pečicí plechy (poloviční formát) • HZ531010 pečicí plech s nepřilnavým keramickým povrchem • HZ532010 hluboký pečicí plech s nepřilnavým keramickým povrchem • HZ538000 varioClip rail • HZ617000 forma na pizzu • HZ629070 pečicí plech AirFry • HZ631070 smaltovaný pečicí plech • HZ632070 hluboký pečicí plech • HZ634000 kombinovaný rošt • HZ636000 skleněná pánev • HZ638000 plně výsuvný varioClip rail Plus se stop funkcí • HZ66X600 sada 2 dekoračních lišt pro zakrytí nábytkových polic a základny spotřebiče • HZ66X650 dekorační lišta pro zakrytí dna trouby • HZ915003 skleněný pekáč • HZG0A500 síťový kabel, délka 3 m | <ul style="list-style-type: none"> • HZ66X600 sada 2 dekoračních lišt pro zakrytí nábytkových polic a základny spotřebiče |
| Cena* | 26 990 Kč | 31 990 Kč |

¹⁾ Na stupnici třídy energetické účinnosti od A+++ do D.

* Doporučená maloobchodní cena výrobce. Tato cena je pouze orientační, konečnou cenu produktu stanoví jednotliví prodejci.



iQ700 | Vestavná mikrovlnná trouba

BF722L1B1 (závěs dveří vlevo)

BF722R1B1 (závěs dveří vpravo)



iQ700 | Vestavná mikrovlnná trouba

BE732L1B1 (závěs dveří vlevo)

BE732R1B1 (závěs dveří vpravo)

| | | |
|---|--|--|
| Mikrovlnný ohřev a druhy ohřevu | <ul style="list-style-type: none"> max. výkon: 900 W; 5 stupňů výkonu: 90 W, 180 W, 360 W, 600 W, 900 W inteligentní invertorová technologie: maximální výkon je regulován až na 600 W při delším provozu vnitřní objem: 21 l | <ul style="list-style-type: none"> max. výkon: 900 W; 5 stupňů výkonu: 90 W, 180 W, 360 W, 600 W, 900 W inteligentní invertorová technologie: maximální výkon je regulován až na 600 W při delším provozu gril: 1,3 kW vnitřní objem: 21 l |
| Výsuvný systém | | |
| Design | <ul style="list-style-type: none"> nerezový vnitřní prostor, skleněné dno plně dotykové ovládání touchControl | <ul style="list-style-type: none"> nerezový vnitřní prostor, skleněné dno plně dotykové ovládání touchControl |
| Komfort | <ul style="list-style-type: none"> TFT-Touchdisplay cookControl 7 quickStart: jedno stisknutí na maximální mikrovlnný výkon po dobu 30 sekund LED osvětlení | <ul style="list-style-type: none"> TFT-Touchdisplay cookControl 10 quickStart: jedno stisknutí na maximální mikrovlnný výkon po dobu 30 sekund LED osvětlení |
| Čištění | <ul style="list-style-type: none"> humidClean – hydrolytické čištění | <ul style="list-style-type: none"> katalytické čištění stropu humidClean – hydrolytické čištění gril se samočisticí vrstvou |
| Bezpečnost a energetická náročnost | <ul style="list-style-type: none"> tlačítko start spínač kontaktu dveří | <ul style="list-style-type: none"> tlačítko start spínač kontaktu dveří |
| Příslušenství | | rošt |
| Technické informace | <ul style="list-style-type: none"> délka přívodního kabelu: 175 cm celkový příkon elektro: 1,22 kW napětí: 220–240 V vestavný spotřebič do horní skříňky o šířce 60 cm s hloubkou min. 30 cm, pro vestavbu do vysoké skříňky o šířce 60 cm | <ul style="list-style-type: none"> délka přívodního kabelu: 175 cm celkový příkon elektro: 1,22 kW napětí: 220–240 V vestavný spotřebič do horní skříňky o šířce 60 cm s hloubkou min. 30 cm, pro vestavbu do vysoké skříňky o šířce 60 cm |
| Rozměry (V × Š × H) | spotřebiče: 382 × 594 × 318 mm niky: 362–382 × 560–568 × 300 mm | spotřebiče: 382 × 594 × 318 mm niky: 362–382 × 560–568 × 300 mm |
| Zvláštní příslušenství | | |
| Cena* | 21 990 Kč | 22 990 Kč |



Objevujte nový svět.
S inovacemi od společnosti Siemens.

Každodenní okamžiky se stávají výjimečnými prožitky. Zjednodušte si život a získejte drahocenný čas v každodenním životě. Převratný vývoj a řada intuitivních funkcí vám umožní vám ovládat váš domov zcela novým způsobem. Nový způsob. Bez ohledu na to, zda jste doma nebo venku ve světě.

Oceněná dokonalost: design,
který předčí očekávání.

Každý design Siemens představuje nový přístup k životu. Naše domácí spotřebiče kombinují vysoký standard designu s průkopnickou technologií. To je naše představa smysluplného pokroku: domácího spotřebiče Siemens vás staví do centra dění, abyste si mohli užívat života.

S plně automatickým kávovarem Siemens je příprava kávy nejlepší částí dne

Kdo chce zažít naprostý požitek z kávy, nemusí již myslet na technologie, ale jen na vůni čerstvě namletých kávových zrn. Na plynulý tichý tok horké kouřící kávy. Nebo na dokonalou symbiózu s horkým mlékem.



ideální teplota spaření pro maximální aroma – systém sensoFlow.

Aby se zajistilo úplné uvolnění aroma espressa, musí být káva připravena při správné teplotě. Ideální teplota spaření pro perfektní espresso je mezi 90 °C a 95 °C. Pokud je teplota příliš nízká, z kávy se uvolní pouze některé složky chuti. Pokud je teplota příliš vysoká, káva rychle získá spálenou příchut'. Plně automatické kávovary se systémem SensoFlow – jediným systémem svého druhu na světě – vždy ohřívají vodu na správnou teplotu a udržují tuto teplotu v průběhu celého procesu přípravy kávy – profesionální technologie, která vám zaručuje profesionální espresso.



Extra silná káva a skvělá aroma: aromaDouble Shot.

Extra silná káva bez kompromisů v aroma – díky inovativní technologii aromaDouble Shot funkci. S touto funkcí se namele a uvaří káva s tím nejlepším aroma. Funkce aromaDouble Shot zajistí, že káva nebude mít hořkou pachut'. To vše díky menšímu množství vody, které uvolní méně hořkosti a zaručí, že do vašeho šálku se dostane jen to nejlepší z kávových zrn.



Nápoj na dotek, nebo dva najednou – oneTouch DoubleCup.

Bez ohledu na to, které kávové speciality si vyberete – ať už silné espresso, krémové cappuccino nebo latte macchiato: S oneTouch DoubleCup je váš nápoj připraven pouhým stisknutím tlačítka – je to tak snadné. A ještě lépe: můžete získat dva šálky najednou.



Získejte maximum z každého zrna: coffeeSensor System

Různé druhy zrn mají množství rozdílných vlastností, jako je velikost, obsah vody a oleje. Všechny tyto faktory ovlivňují množství namleté kávy ze zrn a také sílu kávy. Inteligentní coffeeSensor System automaticky přizpůsobí délku mletí podle druhu používaných zrn a vy tak budete mít dokonalé množství namleté kávy pro požadovanou sílu kávy.



Automatické čištění celého mléčného systému – autoMilk Clean.

Výroba opravdu dobrých aromatických kávových specialit je radost – čištění mléčného systému už ale není. Společnost Siemens proto vyvinula funkci autoMilk Clean. Tento plně automatický proces čištění párou funguje po každé přípravě nápoje, takže si můžete jednoduše sednout a vychutnat si skvělý šálek kávy.





iQ700 | Plně automatický kávovar

CT718L1B0 černý

| | |
|-------------------------------|--|
| Chuť | <ul style="list-style-type: none"> • až 33 různých kávových specialit (v rámci zařízení a aplikace Home Connect) • funkce teplého mléka, mléčné pěny a horké vody • aromaSelect – 3 různé aromatické profily (mírné, vyvážené, výrazné) • nastavitelný poměr mléka pro klasické mléčné nápoje • inteligentní nastavení síly – adaptivní řízení kávy na základě síly a velikosti nápoje • aromaDouble Shot – menší hořkost ve velkých nápojích díky dvěma procesům vaření |
| Komfort | <ul style="list-style-type: none"> • TFT-Touchdisplay Pro • Oblíbené nápoje: uložit až 30 personalizovaných nápojů • výškově nastavitelný výpusť (do Až 15 cm vysoké sklenice) • oneTouch DoubleCup – získáte dva šálky pouhým stisknutím tlačítka • 2,4 l odnímatelná nádrž na vodu |
| Výkon | <ul style="list-style-type: none"> • ceramDrive – vysoce kvalitní mlýnek vyrobený z keramiky odolný proti opotřebení • vodní čerpadlo s tlakem 19 bar |
| Hygiena | <ul style="list-style-type: none"> • autoMilk Clean – automatické čištění párou po každém nápoji • calc'nClean – kombinovaný odvápnovací a čisticí program pro menší úsilí • odnímatelná spařovací jednotka – pro snadné a hygienické čištění • vhodné do myčky: výpusť na nápoje, odkapávací miska a odkapávací pánve • automatické připomenutí čištění, odvápnění nebo výměny vodního filtru |
| Home Connect | <ul style="list-style-type: none"> • dálkové ovládání – ovládejte svůj spotřebič odkudkoli • coffeePlaylist – vyberte v aplikaci několik nápojů a připravte si je ve vámi zvoleném pořadí • další know-how týkající se kávy • aktualizace softwaru – vždy nejnovější stav softwaru • online podpora • Zabezpečení: bezpečnost je nejvyšší prioritou Home Connect. Aplikace Home Connect byla testována a certifikována podle TÜV IT. Šifrovaný přenos dat přes protokol Home Connect chrání před neoprávněným přístupem. |
| Ostatní | <ul style="list-style-type: none"> • integrovaná 0,7 l nádoba na mléko • 500 g nádoba na kávové zrna s víkem na ochranu aroma • nastavitelný stupeň mletí (víceúrovňový) • dětská pojistka • příkon: 1600 W |
| Příslušenství | separátní izolovaná nádoba na mléko (0,5 l), další příslušenství: spojovací hadička k mléčné trysce, trubička na mléko z plexiskla, kontrolní testovací proužky ke stanovení tvrdosti vody, tuk k promazání spařovací jednotky, 1 patrona do vodního filtru |
| Rozměry (V x Š x H) | spotřebiče: 455×594×385 mm níky: 449×558×354 mm |
| Zvláštní příslušenství | <ul style="list-style-type: none"> • TZ80002 odvápnovací tablety • TZ80009N izolovaná nádoba na mléko • TZ80004 servisní set pro plně automatické kávovary • TZ80001 čisticí tablety • TZ70003 vodní filtr Brita (1 ks) • TZ70033 vodní filtr Brita (3 ks) |
| Cena* | 69 990 Kč |

* Doporučená maloobchodní cena výrobce. Tato cena je pouze orientační, konečnou cenu produktu stanoví jednotliví prodejci.



iQ700 I Vestavná multifunkční ohřevná zásuvka

BI710D1B1 černá



iQ700 I Vestavná multifunkční ohřevná zásuvka

BI710C1B1 černá



iQ700 I Vestavná zásuvka na příslušenství

BI710E1B1 černá

| | | | |
|----------------------------|--|---|--|
| Možnosti ohřevu | <ul style="list-style-type: none"> • multifunkční ohřevná zásuvka s funkcemi ohřevu: pomalé vaření, udržování teploty, nahřívání talířů, nahřívání hrnků | <ul style="list-style-type: none"> • multifunkční ohřevná zásuvka s funkcemi ohřevu: pomalé vaření, udržování teploty, nahřívání talířů, nahřívání hrnků | |
| Design | <ul style="list-style-type: none"> • touchControl ovládací osvětlený panel • senzorová tlačítka • skleněné dno z tvrzeného skla | <ul style="list-style-type: none"> • touchControl ovládací osvětlený panel • senzorová tlačítka • skleněné dno z tvrzeného skla | <ul style="list-style-type: none"> • nerezový vnitřní prostor |
| Komfort | <ul style="list-style-type: none"> • objem: 54 l • naplnění max. 25 kg • maximální naplnění: 192 ks hrnků nebo 40 ks talířů • nastavení teploty v 6 úrovních od 30–80 °C (povrchová teplota ohřevného dna z tvrzeného skla) • push&pull: otevření a zavření přitlačením čelní stěny • tlačítko Oblíbené – správa prostřednictvím aplikace Home Connect • Home Connect | <ul style="list-style-type: none"> • objem: 20 l • naplnění max. 25 kg • maximální naplnění: 64 ks hrnků nebo 12 ks talířů • nastavení teploty v 6 úrovních od 30–80 °C (povrchová teplota ohřevného dna z tvrzeného skla) • push&pull: otevření a zavření přitlačením čelní stěny • tlačítko Oblíbené – správa prostřednictvím aplikace Home Connect • Home Connect | <ul style="list-style-type: none"> • objem: 20 l • naplnění max. 25 kg • maximální naplnění: 64 ks hrnků nebo 12 ks talířů • push&pull: otevření a zavření přitlačením čelní stěny |
| Technické informace | <ul style="list-style-type: none"> • délka přívodního kabelu: 175 cm • celkový příkon elektro: 0,82 kW • napětí: 220–240 V | <ul style="list-style-type: none"> • délka přívodního kabelu: 175 cm • celkový příkon elektro: 0,82 kW • napětí: 220–240 V | |
| Rozměry (V × Š × H) | <p>spotřebiče: 290 × 594 × 518 mm</p> <p>niky: 290 × 560–568 × 550 mm</p> <ul style="list-style-type: none"> • v případě instalace pod pracovní desku je zapotřebí instalační příslušenství, které je možné objednat přes autorizovaný servis pod označením: 9001698838 | <p>spotřebiče: 140 × 594 × 518 mm</p> <p>niky: 140 × 560–568 × 550 mm</p> <ul style="list-style-type: none"> • v případě instalace pod pracovní desku je zapotřebí instalační příslušenství, které je možné objednat přes autorizovaný servis pod označením: 9001698838 | <p>spotřebiče: 140 × 594 × 518 mm</p> <p>niky: 140 × 560–568 × 550 mm</p> <ul style="list-style-type: none"> • v případě instalace pod pracovní desku je zapotřebí instalační příslušenství, které je možné objednat přes autorizovaný servis pod označením: 9001698838 |
| Příslušenství | | | protiskluzová podložka |
| Cena* | 18 990 Kč | 16 990 Kč | 10 990 Kč |

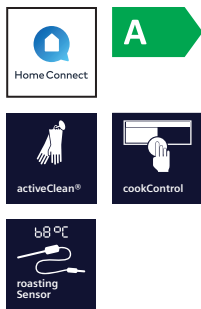

iQ500 | Pečící trouba

HB578G5S6 černá/nerez



iQ500 | Pečící trouba

HB278G5R2S černá/nerez

| | | |
|--|---|---|
| Typ trouby / druh ohřevu | <ul style="list-style-type: none"> pečící trouba s 8 druhů ohřevu: 3D horký vzduch plus, horní/spodní ohřev, cirkulační infra-gril, velkoplošný gril, stupeň pro pizzu, coolStart (hluboce zmrazené jídlo), pomalé vaření, horký vzduch jemný rozsah teploty: 30–275 °C vnitřní objem: 71 l | <ul style="list-style-type: none"> pečící trouba s 9 druhů ohřevu: 3D horký vzduch plus, horní/spodní ohřev, cirkulační infra-gril, velkoplošný gril, stupeň pro pizzu, coolStart (hluboce zmrazené jídlo), spodní ohřev, pomalé vaření, horký vzduch jemný rozsah teploty: 30–275 °C vnitřní objem: 71 l |
| Výsuv | <ul style="list-style-type: none"> závěsné rošty, varioClip rail teleskopický výsuv se stop funkcí | <ul style="list-style-type: none"> závěsné rošty, varioClip rail teleskopický výsuv se stop funkcí |
| Komfort | <ul style="list-style-type: none"> Home Connect – vzdálené nastavení a ovládání pomocí chytrého telefonu či tabletu LCD displej – bílý automatický návrh teploty ukazatel přehřevu softMove – tlumené otevírání a dovírání dvířek trouby cookControl30 roastingSensor – teplotní sonda rychloohřev, coolStart halogenové osvětlení | <ul style="list-style-type: none"> LCD displej – bílý automatický návrh teploty ukazatel přehřevu softMove – tlumené otevírání a dovírání dvířek trouby cookControl30 elektronické hodiny rychloohřev halogenové osvětlení |
| Čištění | <ul style="list-style-type: none"> activeClean® – pyrolytické čištění humidClean – hydrolytické čištění | <ul style="list-style-type: none"> activeClean® – pyrolytické čištění humidClean – hydrolytické čištění |
| Bezpečnost a energetická náročnost | <ul style="list-style-type: none"> chladná dvířka trouby elektronický zámek dveří dětská pojistka bezpečnostní vypínání trouby ukazatel zbytkového tepla energetická třída: A¹⁾ spotřeba el. energie při konvenčním ohřevu: 0,99 kWh spotřeba el. energie při cirkulaci/horkém vzduchu: 0,81 kWh | <ul style="list-style-type: none"> chladná dvířka trouby elektronický zámek dveří dětská pojistka bezpečnostní vypínání trouby ukazatel zbytkového tepla energetická třída: A¹⁾ spotřeba el. energie při konvenčním ohřevu: 0,99 kWh spotřeba el. energie při cirkulaci/horkém vzduchu: 0,81 kWh |
| Příslušenství | 1x kombinovaný rošt, 1x univerzální pánev | 1x kombinovaný rošt, 1x smaltovaný hluboký plech |
| Rozměry (V × Š × H) a technické informace | spotřebiče: 595 × 594 × 548 mm niky: 585–595 × 560–568 × 550 mm <ul style="list-style-type: none"> délka síťového kabelu: 120 cm celkový příkon elektro: 3,6 kW | spotřebiče: 595 × 594 × 548 mm niky: 585–595 × 560–568 × 550 mm <ul style="list-style-type: none"> délka síťového kabelu: 120 cm celkový příkon elektro: 3,6 kW |
| Zvláštní příslušenství | <ul style="list-style-type: none"> HZ327000 pečící kámen s dřevěnou lopatkou HZ531010 pečící plech s nepřilnavým keramickým povrchem HZ532010 hluboký pečící plech s nepřilnavým keramickým povrchem HZ538000 varioClip rail HZ634000 kombinovaný rošt HZ638000 plně výsuvný varioClip rail Plus se stop funkcí HZ66X650 dekorační lišta pro zakrytí dna trouby HZ915003 skleněný pekáč HZG0A500 síťový kabel, délka 3 m | <ul style="list-style-type: none"> HZ327000 pečící kámen s dřevěnou lopatkou HZ531010 pečící plech s nepřilnavým keramickým povrchem HZ532010 hluboký pečící plech s nepřilnavým keramickým povrchem HZ538000 varioClip rail HZ634000 kombinovaný rošt HZ638000 plně výsuvný varioClip rail Plus se stop funkcí HZ66X650 dekorační lišta pro zakrytí dna trouby HZ915003 skleněný pekáč HZG0A500 síťový kabel, délka 3 m |
| Cena* | 24 590 Kč | 22 590 Kč |

¹⁾ Na stupnici třídy energetické účinnosti od A+++ do D.

* Doporučená maloobchodní cena výrobce. Tato cena je pouze orientační, konečnou cenu produktu stanoví jednotliví prodejci.



iQ500 | Pečicí trouba
HB578G0S00 černá/nerez



iQ500 | Pečicí trouba
HB578GBS0 černá/nerez

| | | |
|--|---|---|
| Typ trouby / druh ohřevu | <ul style="list-style-type: none"> pečicí trouba s 9 druhy ohřevu: 3D horký vzduch plus, horní/spodní ohřev, cirkulační infra-gril, velkoplošný gril, stupeň pro pizzu, coolStart (hluboce zmrazené jídlo), spodní ohřev, pomalé vaření, horký vzduch jemný rozsah teploty: 30–275 °C vnitřní objem: 71 l | <ul style="list-style-type: none"> pečicí trouba s 9 druhy ohřevu: 3D horký vzduch plus, horní/spodní ohřev, cirkulační infra-gril, velkoplošný gril, stupeň pro pizzu, coolStart (hluboce zmrazené jídlo), spodní ohřev, pomalé vaření, horký vzduch jemný rozsah teploty: 30–275 °C vnitřní objem: 71 l |
| Výsuv | <ul style="list-style-type: none"> závěsné rošty, varioClip rail teleskopický výsuv se stop funkcí | <ul style="list-style-type: none"> závěsné rošty |
| Komfort | <ul style="list-style-type: none"> LCD displej – bílý automatický návrh teploty ukazatel přehřevu softMove – tlumené otevírání a dovírání dvířek trouby cookControl30 rychloohřev halogenové osvětlení | <ul style="list-style-type: none"> LCD displej – bílý automatický návrh teploty ukazatel přehřevu softMove – tlumené otevírání a dovírání dvířek trouby cookControl30 rychloohřev halogenové osvětlení |
| Čištění | <ul style="list-style-type: none"> activeClean® – pyrolytické čištění humidClean – hydrolytické čištění | <ul style="list-style-type: none"> activeClean® – pyrolytické čištění humidClean – hydrolytické čištění |
| Bezpečnost a energetická náročnost | <ul style="list-style-type: none"> chladná dvířka trouby elektronický zámek dveří dětská pojistka bezpečnostní vypínání trouby ukazatel zbytkového tepla energetická třída: A¹⁾ spotřeba el. energie při konvenčním ohřevu: 0,99 kWh spotřeba el. energie při cirkulaci/horkém vzduchu: 0,81 kWh | <ul style="list-style-type: none"> chladná dvířka trouby elektronický zámek dveří dětská pojistka bezpečnostní vypínání trouby ukazatel zbytkového tepla energetická třída: A¹⁾ spotřeba el. energie při konvenčním ohřevu: 0,99 kWh spotřeba el. energie při cirkulaci/horkém vzduchu: 0,81 kWh |
| Příslušenství | 1x kombinovaný rošt, 1x univerzální pánev | 1x kombinovaný rošt, 1x univerzální pánev |
| Rozměry (V × Š × H) a technické informace | spotřebiče: 595 × 594 × 548 mm niky: 585–595 × 560–568 × 550 mm <ul style="list-style-type: none"> délka síťového kabelu: 120 cm celkový příkon elektro: 3,6 kW | spotřebiče: 595 × 594 × 548 mm niky: 585–595 × 560–568 × 550 mm <ul style="list-style-type: none"> délka síťového kabelu: 120 cm celkový příkon elektro: 3,6 kW |
| Zvláštní příslušenství | <ul style="list-style-type: none"> HZ327000 pečicí kámen s dřevěnou lopatkou HZ531010 pečicí plech s nepřilnavým keramickým povrchem HZ532010 hluboký pečicí plech s nepřilnavým keramickým povrchem HZ538000 varioClip rail HZ634000 kombinovaný rošt HZ638000 plně výsuvný varioClip rail Plus se stop funkcí HZ66X650 dekorativní lišta pro zakrytí dna trouby HZ915003 skleněný pekáč HZG0AS00 síťový kabel, délka 3 m | <ul style="list-style-type: none"> HZ327000 pečicí kámen s dřevěnou lopatkou HZ531010 pečicí plech s nepřilnavým keramickým povrchem HZ532010 hluboký pečicí plech s nepřilnavým keramickým povrchem HZ538000 varioClip rail HZ634000 kombinovaný rošt HZ638000 plně výsuvný varioClip rail Plus se stop funkcí HZ66X650 dekorativní lišta pro zakrytí dna trouby HZ915003 skleněný pekáč HZG0AS00 síťový kabel, délka 3 m |
| Cena* | 21 590 Kč | 21 590 Kč |



iQ300 | Pečicí trouba s přídatnou párou

HR574AERO černá/nerez



iQ300 | Pečicí trouba s přídatnou párou

HR274ABS0 černá/nerez

| | | |
|--|---|---|
| Typ trouby / druh ohřevu | <ul style="list-style-type: none"> pečicí trouba s 8 druhy ohřevu: 3D horký vzduch plus, horní/spodní ohřev, cirkulační infra-gril, velkoplošný gril, stupeň pro pizzu, spodní ohřev, horký vzduch jemný, horký vzduch + pára rozsah teploty: 50–275 °C vnitřní objem: 71 l | <ul style="list-style-type: none"> pečicí trouba s 8 druhy ohřevu: 3D horký vzduch plus, horní/spodní ohřev, cirkulační infra-gril, velkoplošný gril, stupeň pro pizzu, spodní ohřev, horký vzduch jemný, horký vzduch + pára rozsah teploty: 50–275 °C vnitřní objem: 71 l |
| Výsuv | <ul style="list-style-type: none"> závěsné rošty, jednonásobný teleskopický výsuv | <ul style="list-style-type: none"> závěsné rošty |
| Komfort | <ul style="list-style-type: none"> LED displej – červený automatický návrh teploty ukazatel předeřevu cookControl10 rychloohřev halogenové osvětlení miska na vodu o objemu 250 ml | <ul style="list-style-type: none"> LED displej – červený automatický návrh teploty ukazatel předeřevu cookControl10 elektronické hodiny rychloohřev halogenové osvětlení miska na vodu o objemu 250 ml |
| Čištění | <ul style="list-style-type: none"> ecoClean Plus: strop, zadní stěna, boční stěny humidClean – hydrolytické čištění | <ul style="list-style-type: none"> activeClean® – pyrolytické čištění humidClean – hydrolytické čištění |
| Bezpečnost a energetická náročnost | <ul style="list-style-type: none"> chladná dvířka trouby elektronický zámek dveří dětská pojistka bezpečnostní vypínání trouby ukazatel zbytkového tepla energetická třída: A¹⁾ spotřeba el. energie při konvenčním ohřevu: 0,99 kWh spotřeba el. energie při cirkulaci/horkém vzduchu: 0,81 kWh | <ul style="list-style-type: none"> chladná dvířka trouby elektronický zámek dveří dětská pojistka bezpečnostní vypínání trouby energetická třída: A¹⁾ spotřeba el. energie při konvenčním ohřevu: 0,99 kWh spotřeba el. energie při cirkulaci/horkém vzduchu: 0,81 kWh |
| Příslušenství | 1x kombinovaný rošt, 1x smaltovaný plech, 1x univerzální pánev | 1x kombinovaný rošt, 1x smaltovaný hluboký plech |
| Rozměry (V × Š × H) a technické informace | spotřebiče: 595 × 594 × 548 mm niky: 585–595 × 560–568 × 550 mm <ul style="list-style-type: none"> délka síťového kabelu: 120 cm celkový příkon elektro: 3,6 kW | spotřebiče: 595 × 594 × 548 mm niky: 585–595 × 560–568 × 550 mm <ul style="list-style-type: none"> délka síťového kabelu: 120 cm celkový příkon elektro: 3,6 kW |
| Zvláštní příslušenství | <ul style="list-style-type: none"> HZ327000 pečicí kámen s dřevěnou lopatkou HZ531010 pečicí plech s nepřilnavým keramickým povrchem HZ532010 hluboký pečicí plech s nepřilnavým keramickým povrchem HZ538000 varioClip rail HZ634000 kombinovaný rošt HZ638000 plně výsuvný varioClip rail Plus se stop funkcí HZ66X650 dekorační lišta pro zakrytí dna trouby HZ915003 skleněný pekáč HZG0A500 síťový kabel, délka 3 m | <ul style="list-style-type: none"> HZ327000 pečicí kámen s dřevěnou lopatkou HZ531010 pečicí plech s nepřilnavým keramickým povrchem HZ532010 hluboký pečicí plech s nepřilnavým keramickým povrchem HZ533000 profesionální pánev HZ538000 varioClip rail HZ633001 víko pro profesionální pánev HZ633070 smaltovaná profesionální pánev (pyro) HZ634000 kombinovaný rošt HZ636000 skleněná pánev HZ638000 plně výsuvný varioClip rail Plus se stop funkcí HZ66X650 dekorační lišta pro zakrytí dna trouby HZ915003 skleněný pekáč HZG0A500 síťový kabel, délka 3 m |
| Cena* | 19 990 Kč | 18 990 Kč |

¹⁾ Na stupnici třídy energetické účinnosti od A+++ do D.

* Doporučená maloobchodní cena výrobce. Tato cena je pouze orientační, konečnou cenu produktu stanoví jednotliví prodejci.



iQ300 | Pečicí trouba

HB272ABBO černá



iQ300 | Pečicí trouba s přídatnou párou

HR214ABS0 černá/nerez



iQ300 | Pečicí trouba

HB234A0B0 černá

| | | | |
|--|---|--|---|
| Typ trouby / druh ohřevu | <ul style="list-style-type: none"> pečicí trouba se 7 druhů ohřevu: 3D horký vzduch, horní/spodní ohřev, gril s cirkulační vzduchu, velkoplošný gril, stupeň pro pizzu, spodní ohřev, horký vzduch jemný rozsah teploty: 30–275 °C vnitřní objem: 71 l | <ul style="list-style-type: none"> pečicí trouba s 8 druhů ohřevu: 3D horký vzduch plus, horní/spodní ohřev, cirkulační infra-gril, velkoplošný gril, stupeň pro pizzu, spodní ohřev, horký vzduch jemný, horký vzduch + pára rozsah teploty: 50–275 °C vnitřní objem: 71 l | <ul style="list-style-type: none"> pečicí trouba se 7 druhů ohřevu: 3D horký vzduch plus, horní/spodní ohřev, cirkulační infra-gril, velkoplošný gril, stupeň pro pizzu, spodní ohřev, horký vzduch jemný rozsah teploty: 50–275 °C vnitřní objem: 71 l |
| Výsuv | <ul style="list-style-type: none"> závěsné rošty, teleskopický výsuv na objednání jako zvláštní příslušenství | <ul style="list-style-type: none"> závěsné rošty | <ul style="list-style-type: none"> závěsné rošty, varioClip rail teleskopický výsuv se stop funkcí |
| Komfort | <ul style="list-style-type: none"> LED-touchControl dotykové ovládání elektronické hodiny automatický návrh teploty ukazatel přehřevu cookControl 10 rychloohřev halogenové osvětlení, osvětlení trouby se separátním vypínáním | <ul style="list-style-type: none"> LED displej – červený automatický návrh teploty ukazatel přehřevu elektronické hodiny rychloohřev halogenové osvětlení miska na vodu o objemu 250 ml | <ul style="list-style-type: none"> LED displej – červený automatický návrh teploty ukazatel přehřevu elektronické hodiny rychloohřev halogenové osvětlení |
| Čištění | <ul style="list-style-type: none"> activeClean® – pyrolytické čištění humidClean – hydrolytické čištění | <ul style="list-style-type: none"> humidClean – hydrolytické čištění | <ul style="list-style-type: none"> ecoClean Plus: zadní stěna humidClean – hydrolytické čištění |
| Bezpečnost a energetická náročnost | <ul style="list-style-type: none"> chladná dvířka trouby elektronický zámek dveří dětská pojistka bezpečnostní vypínání trouby energetická třída: A¹⁾ spotřeba el. energie při konvenčním ohřevu: 0,99 kWh spotřeba el. energie při cirkulaci/horkém vzduchu: 0,81 kWh | <ul style="list-style-type: none"> chladná dvířka trouby dětská pojistka energetická třída: A¹⁾ spotřeba el. energie při konvenčním ohřevu: 0,97 kWh spotřeba el. energie při cirkulaci/horkém vzduchu: 0,81 kWh | <ul style="list-style-type: none"> chladná dvířka trouby dětská pojistka energetická třída: A¹⁾ spotřeba el. energie při konvenčním ohřevu: 0,97 kWh spotřeba el. energie při cirkulaci/horkém vzduchu: 0,81 kWh |
| Příslušenství | rošt, smaltovaný hluboký plech | 1× kombinovaný rošt, 1× smaltovaný hluboký plech | 1× kombinovaný rošt, 1× smaltovaný hluboký plech |
| Rozměry (V × Š × H) a technické informace | spotřebiče: 595 × 594 × 548 mm níky: 585–595 × 560–568 × 550 mm <ul style="list-style-type: none"> délka síťového kabelu: 120 cm celkový příkon elektro: 3,6 kW | spotřebiče: 595 × 594 × 548 mm níky: 585–595 × 560–568 × 550 mm <ul style="list-style-type: none"> délka síťového kabelu: 120 cm celkový příkon elektro: 3,6 kW | spotřebiče: 595 × 594 × 548 mm níky: 585–595 × 560–568 × 550 mm <ul style="list-style-type: none"> délka síťového kabelu: 120 cm celkový příkon elektro: 3,6 kW |
| Zvláštní příslušenství | <ul style="list-style-type: none"> HZ327000 pečicí kámen s dřevěnou lopatkou HZ531010 pečicí plech s nepřilnavým keramickým povrchem HZ532010 hluboký pečicí plech s nepřilnavým keramickým povrchem HZ538000 varioClip rail HZ634000 kombinovaný rošt HZ638000 plně výsuvný varioClip rail Plus se stop funkcí HZ66X650 dekorační lišta pro pokrytí dna trouby HZ915003 skleněný pekáč HZG0AS00 síťový kabel, délka 3 m | <ul style="list-style-type: none"> HZ327000 pečicí kámen s dřevěnou lopatkou HZ531010 pečicí plech s nepřilnavým keramickým povrchem HZ532010 hluboký pečicí plech s nepřilnavým keramickým povrchem HZ533000 profesionální pánev HZ538000 varioClip rail HZ633001 víko pro profesionální pánev HZ633070 smaltovaná profesionální pánev HZ634000 kombinovaný rošt HZ636000 skleněná pánev HZ638000 plně výsuvný varioClip rail Plus se stop funkcí HZ66X650 dekorační lišta pro pokrytí dna trouby HZ915003 skleněný pekáč HZG0AS00 síťový kabel, délka 3 m | <ul style="list-style-type: none"> HZ327000 pečicí kámen s dřevěnou lopatkou HZ531010 pečicí plech s nepřilnavým keramickým povrchem HZ532010 hluboký pečicí plech s nepřilnavým keramickým povrchem HZ538000 varioClip rail HZ634000 kombinovaný rošt HZ638000 plně výsuvný varioClip rail Plus se stop funkcí HZ66X650 dekorační lišta pro pokrytí dna trouby HZ915003 skleněný pekáč HZG0AS00 síťový kabel, délka 3 m |
| Cena* | 18 490 Kč | 13 390 Kč | 13 390 Kč |



iQ500 | Mikrovlnná trouba

BF525LMS0 černá/nerez



iQ300 | Mikrovlnná trouba

BF550LMR0 černá/nerez



iQ300 | Mikrovlnná trouba

BE623LMB3 černá

| | | | |
|--|---|---|---|
| Typ trouby / druh ohřevu | <ul style="list-style-type: none"> max. výkon: 800 W; 5 možností nastavení mikrovlnného výkonu (90 W, 180 W, 360 W, 600 W, 800 W) s invertorem vnitřní objem: 20 l | <ul style="list-style-type: none"> max. výkon: 900 W; 5 možností nastavení mikrovlnného výkonu (90 W, 180 W, 360 W, 600 W, 900 W) s invertorem vnitřní objem: 25 l | <ul style="list-style-type: none"> max. výkon: 800 W; 5 možností nastavení mikrovlnného výkonu (90 W, 180 W, 360 W, 600 W, 800 W) kombinovatelné stupně výkonu grilu a mikrovln (90 W, 180 W, 360 W) mikrovlnný ohřev a gril lze používat odděleně vnitřní objem: 20 l |
| Komfort | <ul style="list-style-type: none"> LED displej – bílý elektronické hodiny paměťová funkce 4 programy pro rozmrazování a 3 programy pro vaření s mikrovlnami paměťová funkce (1 paměťové místo) cookControl7 LED osvětlení tlačítko info, tlačítko otvírání skleněný otočný talíř 25,5 cm | <ul style="list-style-type: none"> mechanický timer osvětlení vnitřního prostoru tlačítko otvírání skleněný otočný talíř 31,5 cm | <ul style="list-style-type: none"> LED displej – červený elektronické hodiny s časovou předvolbou 4 programy pro rozmrazování a 3 programy pro vaření s mikrovlnami tlačítko Oblíbené: individuální nastavení (1 možnost uložení) cookControl 7 quickStart: jedno stisknutí na maximální mikrovlnný výkon po dobu 30 sekund LED osvětlení tlačítko otvírání skleněný otočný talíř: 27 cm |
| Čištění | <ul style="list-style-type: none"> humidClean – hydrolytické čištění | <ul style="list-style-type: none"> humidClean – hydrolytické čištění | <ul style="list-style-type: none"> humidClean – hydrolytické čištění |
| Bezpečnost a energetická náročnost | <ul style="list-style-type: none"> bezpečnostní vypínání trouby spínač kontaktu dveří | <ul style="list-style-type: none"> bezpečnostní vypínání trouby spínač kontaktu dveří | <ul style="list-style-type: none"> dětská pojistka bezpečnostní vypínání spínač kontaktu dveří |
| Příslušenství | 1x otočný talíř | 1x otočný talíř | 1x otočný talíř |
| Rozměry (V x Š x H) a technické informace | <p>spotřebiče: 382 x 594 x 317 mm</p> <p>niky: 362–365 x 560–568 x 300 mm</p> <ul style="list-style-type: none"> pro instalaci do horní i vysoké skříňky délka síťového kabelu: 130 cm celkový příkon elektro: 1,27 kW | <p>spotřebiče: 382 x 594 x 388 mm</p> <p>niky: 380–382 x 560–568 x 550 mm</p> <ul style="list-style-type: none"> pro instalaci pouze do vysoké skříňky délka síťového kabelu: 130 cm celkový příkon elektro: 1,45 kW | <p>spotřebiče: 382 x 595 x 335 mm</p> <p>niky: 362–365 x 560–568 x 320 mm</p> <ul style="list-style-type: none"> pro instalaci do horní i vysoké skříňky délka síťového kabelu: 130 cm celkový příkon elektro: 1,27 kW |
| Cena* | 10 790 Kč | 9 790 Kč | 7 690 Kč |

¹⁾ Na stupnici třídy energetické účinnosti od A+++ do D.

* Doporučená maloobchodní cena výrobce. Tato cena je pouze orientační, konečnou cenu produktu stanoví jednotliví prodejci.

Varné desky neomezených možností



Pokud si chcete vychutnávat svobodu každý den, je příprava pokrmů na indukční varné desce tím správným řešením. Ale to je jen začátek: varné desky Siemens plně využívají potenciál této technologie a otevírají vám zcela nové možnosti.

Vize inteligentní varné desky, která zaručí flexibilní, pohodlné a úspěšné vaření, se stala skutečností. A to v každé situaci.



cookConnect system: týmová práce varné desky a odsavače par

Díky funkci cookConnect system spolu varná deska a odsavač par komunikují. Odsavač par se automaticky zapne, jakmile začnete vařit, a poté jej lze snadno ovládat z varné desky, stejně jako osvětlení. (varná deska a odsavač par musí být připojeny k aplikaci Home Connect.)



powerMove Plus a flexMotion: ovládejte stupně výkonu pouhým pohybem nádoby

S funkcí powerMove Plus můžete rozdělit flexibilní varné zóny do tří různých zón úrovní výkonu – 9, 5 a 1. Přes nejvyšší teplotu na přední zóně až po mírnou na zadní zóně – jednotlivá nastavení se aktivují jednoduše pohybem nádoby. Dalším inteligentním pomocníkem, kterého oceníte při každodenním vaření je funkce flexMotion. Díky této inovaci lze stupeň ohřevu, naprogramovanou dobu vaření a zvolená nastavení přenášet z jedné varné zóny na jinou. Stačí pouze posunout hrnce ze zapnuté varné zóny na vámi zvolené místo.

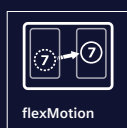

cookingSensor Plus: vaření bez překypění

Inovativní senzor vaření cookingSensor Plus se připevňuje přímo na hrnce a komunikuje s varnou deskou pomocí technologie Bluetooth. Senzor rozezná vámi nastavenou teplotu a zabraňuje přetečením z hrnce pomocí samočinné regulace (lze i dokoupit jako zvláštní příslušenství k modelům s výbavou cookingSensor Plus ready).

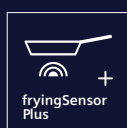

fryingSensor Plus: pohlídá teplotu na stupeň přesně

Senzory zabudované ve varné desce měří na stupeň Celsia přesně teplotu oleje v pánvi. Při aktivaci senzoru a nastavení zvoleného stupně smažení se po dosažení zvolené teploty ozve akustický signál, takže víte, že můžete přidat do pánve pokrm a olej je rozpálený přesně na tu správnou teplotu. V průběhu smažení pak senzor automaticky udržuje teplotu na zvolené úrovni.



Dotykový TFT-Touchdisplay: komfort na dotek

Ještě nikdy jste nemohli vše sledovat tak jednoduchým způsobem. Větší velikost, jasnější barvy, vyšší kontrast a lepší rozlišení. Díky struktuře menu optimalizované pro praktickou a pohodlnou dotykovou navigaci představuje dotykový TFT displej nejpřívětivější uživatelské rozhraní, které kdy bylo pro varné desky k dispozici.

Naše nové indukční varné desky

Když věnujete čas přípravě chutných jídel z čerstvých surovin, zasloužíte si, aby bylo přesně takové, jaké si přejete. Proto jsou varné desky Siemens navrženy tak, aby zjednodušily přípravu pokrmů a zabránilly nepříjemnostem. Inteligentní senzory, flexibilní indukční zóny a funkce umožňují, aby bylo vaření přirozená zábava, která podpoří vaši vášeň pro jídlo.



Intelligent varné zóny flexZones

Díky inteligentním varným zónám flexZones senzory pod sklokeramicovou deskou automaticky rozpoznají tvar a velikost hrnců a pánví a okamžitě podle toho spojí nebo rozdělí varné zóny. A pokud nádobí přemístíte, nastavení se okamžitě přenesou. Jednoduše umístěte nádobí na varnou desku, zapněte ji, a užívejte si flexibilní vaření.



intelligent hood automatic (inteligentní automatický odsavač par).

Díky propojení varné desky a odsavače par pomocí cookConnect system se odsavač par se přizpůsobí ventilátoru a výkonu varné desky, takže můžete vařit od začátku až do konce, aniž byste se museli dotknout odsavače par. Stačí oba spotřebiče spárovat pomocí aplikace Home Connect a využívat tuto funkci automatického vaření, která je k dispozici u všech nových varných desek touchSlider+ v kombinaci s novými nakloněnými odsavači par Siemens.



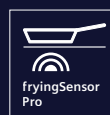

fryingSensor Pro

Už se nemusíte bát, že jídlo spálíte. Pro vždy vynikající výsledky smažení – jednoduše aktivujte nový senzor smažení fryingSensor Pro. Vyberte požadovanou teplotu z 11 dostupných možností a nechte inteligentní senzory udržovat teplo v pánvi na konstantní teplotě, zatímco budete vařit.

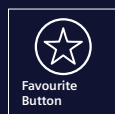

Tlačítko Oblíbené

Přizpůsobte si zážitek z vaření, jediným dotykem. Připojte varnou desku k registrovanému účtu Home Connect a nastavte tlačítko Oblíbené pro provedení libovolné akce, kterou zvolíte. Ať už se jedná o aktivaci oblíbeného nastavení výkonu nebo náladového osvětlení odsavače par nebo zapnutí jiných připojených spotřebičů a zařízení, jako je například chytré osvětlení.*



*Tlačítko Oblíbené je kompatibilní se spotřebiči podporujícími službu Home Connect a chytrými zařízeními, která jsou součástí partnerského ekosystému Home Connect.

Indukční varné desky – Přehled sortimentu

| | cena* | design* | Home Connect | šířka spotřebiče v cm | flex varné zóny | combi varné zóny | kruhové varné zóny | fryingSensor | cookConnect system | cookingSensor | flexMotion | strana |
|-----------------------------|-------------------|--|--------------|-----------------------|-----------------|------------------|--------------------|--------------|--------------------|---------------|------------|--------|
| Indukční varné desky | | | | | | | | | | | | |
| EX975KXW1E | 51 790 Kč | fazetový design | ● | 90 | ● | - | - | Plus | ● | ready | - | 43 |
| EX975LWV1E | 38 990 Kč | fazetový design | ● | 90 | ● | - | - | - | ● | ready | ● | 43 |
| EX275HXC1E | NOVINKA 33 990 Kč | fazetový design | ● | 90 | ● | - | - | Pro | ● | - | ● | 44 |
| EX875KYW1E | 46 190 Kč | fazetový design | ● | 80 | ● | - | - | Plus | ● | ready | ● | 44 |
| EX875LYC1E | 35 390 Kč | fazetový design | - | 80 | ● | - | - | Plus | ● | - | - | 45 |
| EX875HVC1E | NOVINKA 29 990 Kč | fazetový design | ● | 80 | - | - | - | Pro | ● | - | ● | 45 |
| ED851HSB1E | NOVINKA 25 990 Kč | U-fazeta | ● | 80 | - | ● | - | - | ● | - | - | 46 |
| EH85KHFB1E | NOVINKA 24 990 Kč | U-fazeta | ● | 80 | - | - | ● | - | ● | - | - | 46 |
| EX675LYV1E | 32 290 Kč | fazetový design | ● | 60 | - | - | - | Plus | ● | - | ● | 47 |
| EX675HXC1E | NOVINKA 25 990 Kč | fazetový design | ● | 60 | - | - | - | Pro | ● | - | ● | 47 |
| EX675HEC1E | NOVINKA 23 990 Kč | fazetový design | ● | 60 | ● | - | - | Pro | ● | - | ● | 48 |
| ED651HSC1E | NOVINKA 23 990 Kč | U-fazeta | ● | 60 | - | ● | - | Pro | ● | - | - | 49 |
| ED651HQB1E | NOVINKA 22 990 Kč | U-fazeta | ● | 60 | - | ● | - | - | ● | - | - | 48 |
| ED651HSB1E | NOVINKA 21 990 Kč | U-fazeta | ● | 60 | - | ● | - | - | ● | - | - | 49 |
| ED65KHSB1E | NOVINKA 21 990 Kč | U-fazeta | ● | 60 | - | ● | - | - | ● | - | - | 50 |
| EH675LFC1E | 22 590 Kč | fazetový design | - | 60 | - | - | ● | - | - | - | - | 50 |
| EH65KHFB1E | NOVINKA 21 990 Kč | U-fazeta | ● | 60 | - | - | ● | - | ● | - | - | 51 |
| EH631HFB1E | NOVINKA 21 990 Kč | přední fazeta | - | 60 | - | - | ● | - | ● | - | - | 51 |
| EH601HFB1E | NOVINKA 21 990 Kč | bez rámečku – pro zapuštění do roviny pracovní desky | ● | 60 | - | - | ● | - | ● | - | - | 52 |
| EH631HEB1E | NOVINKA 19 990 Kč | přední fazeta | ● | 60 | - | - | ● | - | ● | - | - | 52 |
| EH631BFB6E | NOVINKA 16 990 Kč | přední fazeta | - | 60 | - | - | ● | - | - | - | - | 53 |
| EU611BEB5E | NOVINKA 12 990 Kč | bez rámečku | - | 60 | - | - | ● | - | - | - | - | 53 |
| EX375FXB1E | 20 490 Kč | fazetový design | - | 30 | ● | - | - | - | - | - | - | 54 |

Sklokeramické varné desky – Přehled sortimentu

| | cena* | design | Home Connect | šířka spotřebiče v cm | flexInduction Plus | flexInduction | combiZones | kruhové varné zóny | cookConnect System | fryingSensor Plus | cookingSensor Plus | flexMotion | powerMove Plus | strana |
|----------------------------------|-----------|-----------------|--------------|-----------------------|--------------------|---------------|------------|--------------------|--------------------|-------------------|--------------------|------------|----------------|--------|
| Sklokeramické varné desky | | | | | | | | | | | | | | |
| ET675LMP1D | 18 490 Kč | fazetový design | - | 60 | - | - | - | ● | - | - | - | - | - | 57 |
| ET675FNP1E | 13 890 Kč | fazetový design | - | 60 | - | - | - | ● | - | - | - | - | - | 57 |

Plynové varné desky – Přehled sortimentu

| | cena* | design | šířka spotřebiče v cm | stepFlame Technology | normální hořák | Wok hořák | silný hořák | úsporný hořák | termoelektrická pojistka zhasnutí plamene | strana |
|----------------------------|-----------|-------------|-----------------------|----------------------|----------------|-----------|-------------|---------------|---|--------|
| Plynové varné desky | | | | | | | | | | |
| EP7A6SB20 | 18 490 Kč | bez rámečku | 75 | ● | 2x | ● | ● | ● | ● | 58 |
| EP7A6QB20 | 18 490 Kč | bez rámečku | 75 | ● | 2x | ● | ● | ● | ● | 58 |
| EP6A6HB20 | 13 390 Kč | bez rámečku | 60 | ● | ● | ● | ● | ● | ● | 59 |
| EN6B6HB90 | 11 790 Kč | bez rámečku | 60 | - | 2x | ● | - | ● | ● | 59 |

Domino varné desky – Přehled sortimentu

| | cena* | typ/design | šířka spotřebiče v cm | flexInduction | kruhové varné zóny | reStart | quickStart | touchSlider | stepFlame Technology | dětská pojistka | strana |
|---------------------------|-----------|---------------------------|-----------------------|---------------|--------------------|---------|------------|-------------|----------------------|-----------------|--------|
| Domino varné desky | | | | | | | | | | | |
| ET475FYB1E | 39 490 Kč | Teppan Yaki | 40 | - | - | ● | - | ● | - | - | 56 |
| EX375FXB1E | 20 490 Kč | indukční varná deska | 30 | ● | - | ● | ● | ● | - | ● | 54 |
| ET375FFP1E | 10 790 Kč | sklokeramická varná deska | 30 | - | ● | ● | - | ● | - | ● | 56 |
| ER3A6AB70 | 16 990 Kč | wok | 30 | - | - | - | - | - | ● | - | 55 |
| ER3A6BB70 | 14 890 Kč | plynová varná deska | 30 | - | - | - | - | - | ● | - | 55 |

¹⁾ Design bez rámečku, instalace do roviny pracovní desky. Tento design je ideálním řešením pro zapuštění do kamenné, granitové či syntetické pracovní desky. V případě instalace do dřeva či dřevotřísky je nutná konzultace s výrobcem pracovní desky.
* Doporučená maloobchodní cena výrobce. Tato cena je pouze orientační, konečnou cenu produktu stanoví jednotliví prodejci.

Vestavné možnosti varných desek

Design rámečků varných desek Siemens

Vestavné možnosti varných desek podle vašeho vkusu: design rámečků Siemens vám nabízí pro vestavbu vašich varných desek jak kvalitní řešení, tak řešení pro náročné: elegantní ve fazetovém designu nebo klasický design

s rámečkem. Siemens samozřejmě umožňuje i zapuštění varné desky bez rámečku přímo do takových materiálů, jako jsou kámen a žula nebo pomocí vestavného rámečku i zapuštění do dřevěných pracovních desek.



Nerezový rámeček



Fazetový design (zkosená přední hrana, nerezové fazetové lišty po stranách)



Design bez rámečku, klasická instalace na pracovní desku



U-fazeta (zkosené přední a boční fazety)



Design bez rámečku¹⁾ – tento typ konstrukce je určen pro zapuštění do kamenné, granitové či syntetické pracovní desky. V případě instalace do dřeva či dřevotřísky je nutná konzultace s výrobcem pracovní desky.



Přední fazeta

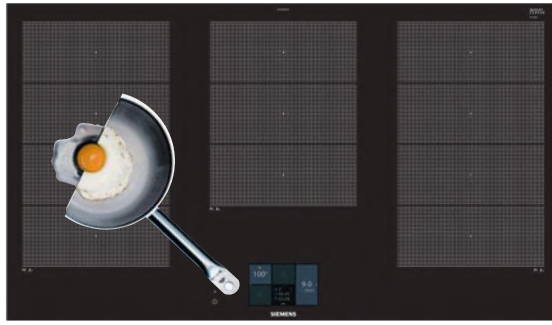

iQ700 | Indukční varná deska, 90 cm
EX975KXW1E



iQ700 | Indukční varná deska, 90 cm
EX975LVV1E

| | | |
|--|---|---|
| Design | <ul style="list-style-type: none"> fazetový design | <ul style="list-style-type: none"> fazetový design |
| Komfort | <ul style="list-style-type: none"> TFT dotykový displej cookingSensor Plus ready – možnost dovybavit speciálním teplotním senzorem, který zajistí precizní řízení teploty během procesu vaření v pěti teplotních úrovních fryingSensor Plus s 5 úrovněmi výkonu Home Connect cookConnect system (s vhodným odsavačem par) cookControl Plus – výběr receptů pro vaření se senzory timer, minutka, timer Doba vaření flexMotion – automatický přenos nastavení powerMove Plus – nastavení 3 stupňů výkonu pouhým posunutím hrnce funkce udržování tepla | <ul style="list-style-type: none"> senzorové ovládání dual lightSlider fryingSensor Plus s 5 úrovněmi výkonu Home Connect cookConnect system (s vhodným odsavačem par) timer minutka timer Doba vaření funkce udržování tepla powerMove Plus – nastavení 3 stupňů výkonu pouhým posunutím hrnce |
| Bezpečnost | <ul style="list-style-type: none"> funkce powerManagement – nastavení max. příkonu desky bezpečnostní vypínání, dětská pojistka funkce zablokování desky na 20 sekund – např. pro čištění 2stupňový ukazatel zbytkového tepla pro každou varnou zónu hlavní vypínač, ukazatel spotřeby energie | <ul style="list-style-type: none"> funkce powerManagement – nastavení max. příkonu desky bezpečnostní vypínání, dětská pojistka funkce zablokování desky na 20 sekund – např. pro čištění 2stupňový ukazatel zbytkového tepla pro každou varnou zónu hlavní vypínač, ukazatel spotřeby energie |
| Úspora času a efektivita | <ul style="list-style-type: none"> powerBoost (nastavitelné pro všechny varné zóny) panBoost – powerBoost pro pánve funkce reStart funkce quickStart | <ul style="list-style-type: none"> powerBoost (nastavitelné pro všechny varné zóny) panBoost – powerBoost pro pánve funkce reStart funkce quickStart |
| Výkon a počet varných zón | <ul style="list-style-type: none"> 5 indukčních varných zón 3x flexZone přední levá: 240 mm, 200 mm, 2,2 kW (max. výkon 3,7 kW) zadní levá: 240 mm, 200 mm, 2,2 kW (max. výkon 3,7 kW) střední vzadu: 240 mm, 300 mm, 2,6 kW (max. výkon 3,7 kW) zadní pravá: 240 mm, 200 mm, 2,2 kW (max. výkon 3,7 kW) přední pravá: 240 mm, 200 mm, 2,2 kW (max. výkon 3,7 kW) 17 stupňů výkonu | <ul style="list-style-type: none"> 5 indukčních varných zón tříokrhová varná zóna, 2x flexZone přední levá: 230 mm, 200 mm, 2,2 kW (max. výkon 3,7 kW) zadní levá: 230 mm, 200 mm, 2,2 kW (max. výkon 3,7 kW) střední vzadu: 320 mm, 260 mm, 210 mm, 3,3 kW (max. výkon 3,7 kW) zadní pravá: 230 mm, 200 mm, 2,2 kW (max. výkon 3,7 kW) přední pravá: 230 mm, 200 mm, 2,2 kW (max. výkon 3,7 kW) 17 stupňů výkonu |
| Rozměry (V × Š × H) a technické informace | <p>spotřebiče: 51 × 912 × 520 mm pro instalaci: 51 × 880 × 490 mm</p> <ul style="list-style-type: none"> min. výška pracovní desky: 30 mm příkon: 11,1 kW přípojovací kabel součástí balení (110 cm, bez zástrčky) typ připojení: třífázové | <p>spotřebiče: 51 × 912 × 520 mm pro instalaci: 51 × 880 × 490 mm</p> <ul style="list-style-type: none"> min. výška pracovní desky: 30 mm příkon: 11,1 kW přípojovací kabel součástí balení (110 cm, bez zástrčky) typ připojení: třífázové |
| Zvláštní příslušenství | <ul style="list-style-type: none"> HZ390011 nerezový pekáč se skleněným víkem HZ390012 nástavec pro vaření v páře HZ390090 Wok pánve s mřížkou a skleněnou poklicí HZ390210 pečicí pánve (Ø 15 cm) HZ390220 pečicí pánve (Ø 19 cm) HZ390230 pečicí pánve (Ø 21 cm) HZ39050 bezdrátový senzor na vaření HZ390522 gril na flex varné zóny HZ394301 spojovací lišta pro kombinaci s deskami Domino – deskám s fazetovým designem HZ9ES100 vaříč na espresso HZ9FE280 pečicí pánve Ø 28 cm HZ9FF010 pekáč na flex varné zóny HZ9FF030 3dílná sada pekáčů na flex varné zóny HZ9FF040 4dílná sada pekáčů na flex varné zóny HZ9SE030 2dílná sada nádobí HZ9SE040 4dílná sada nádobí HZ9SE060 6dílná sada nádobí HZ9TY010 Teppan Yaki | <ul style="list-style-type: none"> HZ390011 nerezový pekáč se skleněným víkem HZ390012 nástavec pro vaření v páře HZ390090 Wok pánve s mřížkou a skleněnou poklicí HZ390210 pečicí pánve (Ø 15 cm) HZ390220 pečicí pánve (Ø 19 cm) HZ390230 pečicí pánve (Ø 21 cm) HZ39050 bezdrátový senzor na vaření HZ390522 gril na flex varné zóny HZ394301 spojovací lišta pro kombinaci s deskami Domino – deskám s fazetovým designem HZ9ES100 vaříč na espresso HZ9FE280 pečicí pánve Ø 28 cm HZ9FF010 pekáč na flex varné zóny HZ9FF030 3dílná sada pekáčů na flex varné zóny HZ9FF040 4dílná sada pekáčů na flex varné zóny HZ9SE030 2dílná sada nádobí HZ9SE040 4dílná sada nádobí HZ9SE060 6dílná sada nádobí HZ9TY010 Teppan Yaki |
| Cena* | 51 790 Kč | 38 990 Kč |

* Doporučená maloobchodní cena výrobce. Tato cena je pouze orientační, konečnou cenu produktu stanoví jednotliví prodejci.



iQ700 | Indukční varná deska, 90 cm
EX275HXC1E

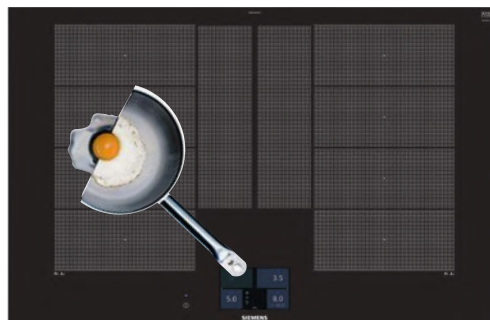

iQ700 | Indukční varná deska, 80 cm
EX875KYW1E

| | | |
|--|--|--|
| Design | <ul style="list-style-type: none"> fazetový design | <ul style="list-style-type: none"> fazetový design |
| Komfort | <ul style="list-style-type: none"> senzorové ovládání touchSlider+: snadné nastavení a kontrola stupně výkonu díky dotykovému ovládacímu panelu fryingSensor Pro s 11 stupni teploty funkce assist (pomocník při přípravě pokrmů, nastavitelný prostřednictvím aplikace Home Connect) Home Connect cookConnect system Intelligent Hood Automatic možnost aktualizace spotřebiče tlačítko Oblíbené timer (časovač vypnutí) flexMotion – automatický přenos nastavení funkce udržování tepla | <ul style="list-style-type: none"> TFT dotykový displej cookingSensor Plus ready – možnost dovybavit speciálním teplotním senzorem, který zajistí precizní řízení teploty během procesu vaření v pěti teplotních úrovních fryingSensor Plus s 5 úrovněmi výkonu Home Connect cookConnect system cookControl Plus – výběr receptů pro vaření se senzory timer, minutka, timer Doba vaření flexMotion – automatický přenos nastavení powerMove Plus – nastavení 3 stupňů výkonu pouhým posunutím hrnce funkce udržování tepla |
| Bezpečnost | <ul style="list-style-type: none"> powerManagement – nastavení max. příkonu desky 2-stupňový ukazatel zbytkového tepla pro každou varnou zónu dětská pojistka funkce Pauza hlavní vypínač bezpečnostní vypínání | <ul style="list-style-type: none"> funkce powerManagement – nastavení max. příkonu desky 2-stupňový ukazatel zbytkového tepla pro každou varnou zónu dětská pojistka funkce zablokování desky na 20 sekund hlavní vypínač bezpečnostní vypínání ukazatel spotřeby energie |
| Úspora času a efektivita | <ul style="list-style-type: none"> powerBoost (nastavitelné pro všechny varné zóny) panBoost – powerBoost pro pánve Intelligent flexZones funkce quickStart funkce reStart | <ul style="list-style-type: none"> powerBoost (nastavitelné pro všechny varné zóny) panBoost – powerBoost pro pánve funkce reStart funkce quickStart |
| Výkon a počet varných zón | <ul style="list-style-type: none"> 4 indukční varné zóny 2x flexZone přední levá: 200 mm, 210 mm, 2,2 kW (max. výkon 3,7 kW) zadní levá: 200 mm, 210 mm, 2,2 kW (max. výkon 3,7 kW) zadní pravá: 200 mm, 210 mm, 2,2 kW (max. výkon 3,7 kW) přední pravá: 200 mm, 210 mm, 2,2 kW (max. výkon 3,7 kW) 17 stupňů výkonu | <ul style="list-style-type: none"> 4 indukční varné zóny 2x flexZone s rozšířením přední levá: 230 mm, 200 mm, 2,2 kW (max. výkon 3,7 kW) zadní levá: 230 mm, 200 mm, 2,2 kW (max. výkon 3,7 kW) zadní pravá: 230 mm, 200 mm, 2,2 kW (max. výkon 3,7 kW) přední pravá: 230 mm, 200 mm, 2,2 kW (max. výkon 3,7 kW) 17 stupňů výkonu |
| Rozměry (V x Š x H) a technické informace | <p>spotřebiče: 51 x 912 x 350 mm pro vestavbu: 51 x 880 x 330–330 mm</p> <ul style="list-style-type: none"> min. tloušťka pracovní desky: 16 mm příkon: 7,4 kW přípojovací kabel součástí balení (110 cm, bez zástrčky) typ připojení: třífázové | <p>spotřebič: 51 x 812 x 520 mm pro instalaci: 51 x 750 x 490 mm</p> <ul style="list-style-type: none"> min. výška pracovní desky: 30 mm příkon: 7,4 kW přípojovací kabel součástí balení (110 cm, bez zástrčky) typ připojení: třífázové |
| Zvláštní příslušenství | <ul style="list-style-type: none"> HZ390011 nerezový pekáč se skleněným víkem HZ390012 nástavec pro vaření v páře HZ390090 Wok pánve s mřížkou a skleněnou poklicí HZ390210 pečicí pánve (Ø 15 cm) HZ390220 pečicí pánve (Ø 19 cm) HZ390230 pečicí pánve (Ø 21 cm) HZ390522 gril na flex varné zóny HZ394301 spojovací lišta pro kombinaci s deskami Domino – deskám s fazetovým designem HZ9ES100 vařič na espresso HZ9FE280 pečicí pánve Ø 28 cm HZ9FF010 pekáč na flex varné zóny HZ9FF030 3dílná sada pekáčů na flex varné zóny HZ9FF040 4dílná sada pekáčů na flex varné zóny HZ9SE030 2dílná sada nádobí HZ9SE040 4dílná sada nádobí HZ9SE060 6dílná sada nádobí HZ9TY010 Teppan Yaki | <ul style="list-style-type: none"> HZ390011 nerezový pekáč se skleněným víkem HZ390012 nástavec pro vaření v páře HZ390090 Wok pánve s mřížkou a skleněnou poklicí HZ390210 pečicí pánve (Ø 15 cm) HZ390220 pečicí pánve (Ø 19 cm) HZ390230 pečicí pánve (Ø 21 cm) HZ390502 bezdrátový senzor na vaření HZ390522 gril na flex varné zóny HZ394301 spojovací lišta pro kombinaci s deskami Domino – deskám s fazetovým designem HZ9ES100 vařič na espresso HZ9FE280 pečicí pánve Ø 28 cm HZ9FF010 pekáč na flex varné zóny HZ9FF030 3dílná sada pekáčů na flex varné zóny HZ9FF040 4dílná sada pekáčů na flex varné zóny HZ9SE030 2dílná sada nádobí HZ9SE040 4dílná sada nádobí HZ9SE060 6dílná sada nádobí HZ9TY010 Teppan Yaki |
| Cena* | 33 990 Kč | 46 190 Kč |

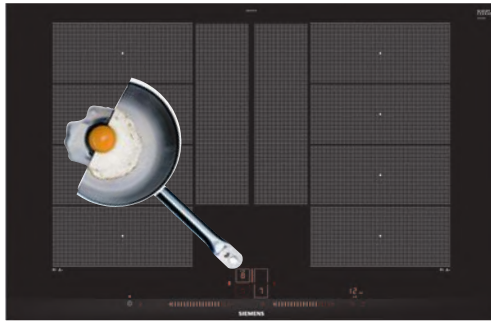

iQ700 | Indukční varná deska, 80 cm
EX875LYC1E



iQ700 | Indukční varná deska, 80 cm
EX875HVC1E

| | | |
|--|--|--|
| Design | <ul style="list-style-type: none"> fazetový design | <ul style="list-style-type: none"> fazetový design |
| Komfort | <ul style="list-style-type: none"> senzorové ovládání dual lightSlider fryingSensor Plus s 5 úrovněmi výkonu timer minutka timer Doba vaření flexMotion – automatický přenos nastavení powerMove Plus – nastavení 3 stupňů výkonu pohybem hrnce funkce udržování tepla | <ul style="list-style-type: none"> senzorové ovládání touchSlider+ fryingSensor Pro s 11 stupni teploty funkce assist (pomocník při přípravě pokrmů, nastavitelný prostřednictvím aplikace Home Connect) Home Connect cookConnect system Intelligent Hood Automatic tlačítko Oblíbené timer (časovač vypnutí) flexMotion – automatický přenos nastavení funkce udržování tepla |
| Bezpečnost | <ul style="list-style-type: none"> funkce powerManagement – nastavení max. příkonu desky 2-stupňový ukazatel zbytkového tepla pro každou varnou zónu dětská pojistka funkce zablokování desky na 20 sekund hlavní vypínač bezpečnostní vypínání ukazatel spotřeby energie | <ul style="list-style-type: none"> powerManagement – nastavení max. příkonu desky 2-stupňový ukazatel zbytkového tepla pro každou varnou zónu dětská pojistka funkce Pauza hlavní vypínač bezpečnostní vypínání |
| Úspora času a efektivita | <ul style="list-style-type: none"> powerBoost (nastavitelné pro všechny varné zóny) funkce reStart funkce quickStart | <ul style="list-style-type: none"> powerBoost (nastavitelné pro všechny varné zóny) panBoost – powerBoost pro pánve Intelligent flexZones funkce quickStart funkce reStart |
| Výkon a počet varných zón | <ul style="list-style-type: none"> 4 indukční varné zóny 2x flexZone s rozšířením přední levá: 230 mm, 200 mm, 2,2 kW (max. výkon 3,7 kW) zadní levá: 230 mm, 200 mm, 2,2 kW (max. výkon 3,7 kW) zadní pravá: 230 mm, 200 mm, 2,2 kW (max. výkon 3,7 kW) přední pravá: 230 mm, 200 mm, 2,2 kW (max. výkon 3,7 kW) 17 stupňů výkonu | <ul style="list-style-type: none"> 5 indukčních varných zón 3 kruhové, 2x flexZones přední levá: 180 mm, 2 kW (max. výkon 3,1 kW) zadní levá: 145 mm, 1,6 kW (max. výkon 2,2 kW) střední vzadu: 240 mm, 2,5 kW (max. výkon 3,7 kW) zadní pravá: 200 mm, 210 mm, 2,2 kW (max. výkon 3,7 kW) přední pravá: 200 mm, 210 mm, 2,2 kW (max. výkon 3,7 kW) 17 stupňů výkonu |
| Rozměry (V × Š × H) a technické informace | <p>spotřebiče: 51 × 812 × 520 mm pro instalaci: 51 × 750 × 490 mm</p> <ul style="list-style-type: none"> min. výška pracovní desky: 16 mm příkon: 7,4 kW přípojovací kabel součástí balení (110 cm, bez zástrčky) typ připojení: třífázové | <p>spotřebiče: 51 × 812 × 520 mm pro vestavbu: 51 × 750 × 490–500 mm</p> <ul style="list-style-type: none"> min. tloušťka pracovní desky: 16 mm příkon: 7,4 kW přípojovací kabel součástí balení (110 cm, bez zástrčky) typ připojení: třífázové |
| Zvláštní příslušenství | <ul style="list-style-type: none"> HZ390011 nerezový pekáč se skleněným víkem HZ390012 nástavec pro vaření v páře HZ390210 pečicí pánve (Ø 15 cm) HZ390220 pečicí pánve (Ø 19 cm) HZ390230 pečicí pánve (Ø 21 cm) HZ390522 gril na flex varné zóny HZ394301 spojovací lišta pro kombinaci s deskami Domino – deskám s fazetovým designem HZ9E5100 vaříč na espresso HZ9FE280 pečicí pánve Ø 28 cm HZ9FF010 pekáč na flex varné zóny HZ9FF030 3dílná sada pekáčů na flex varné zóny HZ9FF040 4dílná sada pekáčů na flex varné zóny HZ9SE030 2dílná sada nádobí HZ9SE040 4dílná sada nádobí HZ9SE060 6dílná sada nádobí HZ9TY010 Teppan Yaki | <ul style="list-style-type: none"> HZ390011 nerezový pekáč se skleněným víkem HZ390012 nástavec pro vaření v páře HZ390090 Wok pánve s mřížkou a skleněnou poklicí HZ390210 pečicí pánve (Ø 15 cm) HZ390220 pečicí pánve (Ø 19 cm) HZ390230 pečicí pánve (Ø 21 cm) HZ390522 gril na flex varné zóny HZ394301 spojovací lišta pro kombinaci s deskami Domino – deskám s fazetovým designem HZ9E5100 vaříč na espresso HZ9FE280 pečicí pánve Ø 28 cm HZ9FF010 pekáč na flex varné zóny HZ9FF030 3dílná sada pekáčů na flex varné zóny HZ9FF040 4dílná sada pekáčů na flex varné zóny HZ9SE030 2dílná sada nádobí HZ9SE040 4dílná sada nádobí HZ9SE060 6dílná sada nádobí HZ9TY010 Teppan Yaki |
| Cena* | 35 390 Kč | 29 990 Kč |

* Doporučená maloobchodní cena výrobce. Tato cena je pouze orientační, konečnou cenu produktu stanoví jednotliví prodejci.



iQ500 | Indukční varná deska, 80 cm
ED851HSB1E

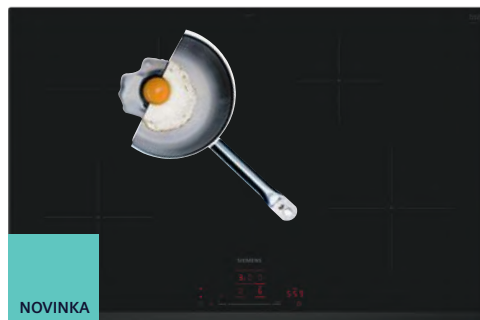

iQ300 | Indukční varná deska, 80 cm
EH85KHFB1E

| | | |
|---|---|---|
| Design | <ul style="list-style-type: none"> • U-fazeta | <ul style="list-style-type: none"> • U-fazeta |
| Komfort | <ul style="list-style-type: none"> • senzorové ovládání touchSlider+ • Home Connect • cookConnect system • Intelligent Hood Automatic • tlačítko Oblíbené • funkce udržování tepla • timer (časovač vypnutí) | <ul style="list-style-type: none"> • senzorové ovládání touchSlider+ • Home Connect • cookConnect system • Intelligent Hood Automatic • tlačítko Oblíbené • funkce udržování tepla • timer (časovač vypnutí) |
| Bezpečnost | <ul style="list-style-type: none"> • powerManagement – nastavení max. příkonu desky • 2-stupňový ukazatel zbytkového tepla pro každou varnou zónu • dětská pojistka • funkce Pauza • hlavní vypínač • bezpečnostní vypínání | <ul style="list-style-type: none"> • powerManagement – nastavení max. příkonu desky • 2-stupňový ukazatel zbytkového tepla pro každou varnou zónu • dětská pojistka • funkce Pauza • hlavní vypínač • bezpečnostní vypínání |
| Úspora času a efektivita | <ul style="list-style-type: none"> • powerBoost (nastavitelné pro všechny varné zóny) • panBoost – powerBoost pro pánve • funkce quickStart • funkce reStart | <ul style="list-style-type: none"> • powerBoost (nastavitelné pro všechny varné zóny) • panBoost – powerBoost pro pánve • funkce quickStart • funkce reStart |
| Výkon a počet varných zón | <ul style="list-style-type: none"> • 4 indukční varné zóny • 2× kruhové, 1× combiZone • přední levá: 210 mm, 190 mm, 2,5 kW (max. výkon 3,7 kW) • zadní levá: 190 mm, 210 mm, 2,5 kW (max. výkon 3,7 kW) • zadní pravá: 280 mm, 3 kW (max. výkon 3,7 kW) • přední pravá: 145 mm, 1,6 kW (max. výkon 2,2 kW) • 17 stupňů výkonu | <ul style="list-style-type: none"> • 4 indukční varné zóny • 4× kruhové, z toho jedna s rozšířením na pečicí zónu • přední levá: 180 mm, 2 kW (max. výkon 3,3 kW) • zadní levá: 180 mm, 280 mm, 2 kW (max. výkon 3,1 kW) • zadní pravá: 145 mm, 1,6 kW (max. výkon 2,2 kW) • přední pravá: 210 mm, 2,5 kW (max. výkon 3,7 kW) • 17 stupňů výkonu |
| Rozměry a technické informace (V × Š × H) | <p>spotřebiče: 51 × 802 × 522 mm</p> <p>pro vestavbu: 51 × 750 × 490–500 mm</p> <ul style="list-style-type: none"> • min. tloušťka pracovní desky: 16 mm • příkon: 7,4 kW • přípojovací kabel součástí balení (110 cm, bez zástrčky) • typ připojení: třífázové | <p>spotřebiče: 51 × 802 × 522 mm</p> <p>pro vestavbu: 51 × 750 × 490–500 mm</p> <ul style="list-style-type: none"> • min. tloušťka pracovní desky: 16 mm • příkon: 7,4 kW • přípojovací kabel součástí balení (110 cm, bez zástrčky) • typ připojení: třífázové |
| Zvláštní příslušenství | <ul style="list-style-type: none"> • HZ390090 Wok pánve s mřížkou a skleněnou poklicí • HZ9ES100 vařič na espresso • HZ9FE280 pečicí pánve Ø 28 cm • HZ9SE030 2dílná sada nádobí • HZ9SE040 4dílná sada nádobí • HZ9SE060 6dílná sada nádobí | <ul style="list-style-type: none"> • HZ390090 Wok pánve s mřížkou a skleněnou poklicí • HZ9ES100 vařič na espresso • HZ9FE280 pečicí pánve Ø 28 cm • HZ9SE030 2dílná sada nádobí • HZ9SE040 4dílná sada nádobí • HZ9SE060 6dílná sada nádobí |
| Cena* | 25 990 Kč | 24 990 Kč |

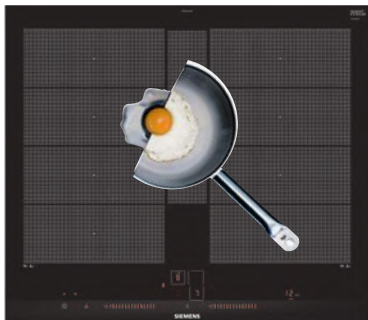

iQ700 | Indukční varná deska, 60 cm
EX675LYV1E



iQ700 | Indukční varná deska, 60 cm
EX675HXC1E

| | | |
|--|--|--|
| Design | <ul style="list-style-type: none"> fazetový design | <ul style="list-style-type: none"> fazetový design |
| Komfort | <ul style="list-style-type: none"> senzorové ovládání dual lightSlider fryingSensor Plus s 5 úrovněmi výkonu Home Connect – vzdálené nastavení a ovládání pomocí chytrého telefonu či tabletu cookConnect system (s vhodným odsavačem par) timer, minutka, timer Doba vaření flexMotion – automatický přenos nastavení powerMove Plus – nastavení 3 stupňů výkonu pouhým posunutím hrnce funkce udržování tepla | <ul style="list-style-type: none"> senzorové ovládání touchSlider+ fryingSensor Pro s 11 stupni teploty funkce assist (pomocník při přípravě pokrmů, nastavitelný prostřednictvím aplikace Home Connect) Home Connect cookConnect system Intelligent Hood Automatic tlačítko Oblíbené funkce udržování tepla timer (časovač vypnutí) |
| Bezpečnost | <ul style="list-style-type: none"> powerManagement – nastavení max. příkonu desky 2-stupňový ukazatel zbytkového tepla pro každou varnou zónu dětská pojistka funkce zablokování desky na 20 sekund hlavní vypínač bezpečnostní vypínání ukazatel spotřeby energie | <ul style="list-style-type: none"> powerManagement – nastavení max. příkonu desky 2-stupňový ukazatel zbytkového tepla pro každou varnou zónu dětská pojistka funkce Pauza hlavní vypínač bezpečnostní vypínání |
| Úspora času a efektivita | <ul style="list-style-type: none"> powerBoost (nastavitelné pro všechny varné zóny) panBoost – powerBoost pro pánve funkce reStart funkce quickStart | <ul style="list-style-type: none"> powerBoost (nastavitelné pro všechny varné zóny) panBoost – powerBoost pro pánve flexMotion – automatický přenos nastavení funkce quickStart funkce reStart |
| Výkon a počet varných zón | <ul style="list-style-type: none"> 4 indukční varné zóny 2x flexZone s rozšířením přední levá: 190 mm, 230 mm, 2,2 kW (max. výkon 3,7 kW) zadní levá: 190 mm, 230 mm, 2,2 kW (max. výkon 3,7 kW) zadní pravá: 190 mm, 230 mm, 2,2 kW (max. výkon 3,7 kW) přední pravá: 190 mm, 230 mm, 2,2 kW (max. výkon 3,7 kW) 17 stupňů výkonu | <ul style="list-style-type: none"> 4 indukční varné zóny 2x flexZone přední levá: 190 mm, 230 mm, 2,2 kW (max. výkon 3,7 kW) zadní levá: 190 mm, 230 mm, 2,2 kW (max. výkon 3,7 kW) zadní pravá: 190 mm, 230 mm, 2,2 kW (max. výkon 3,7 kW) přední pravá: 190 mm, 230 mm, 2,2 kW (max. výkon 3,7 kW) 17 stupňů výkonu |
| Rozměry (V × Š × H) a technické informace | <ul style="list-style-type: none"> spotřebiče: 51 × 602 × 520 mm pro instalaci: 51 × 560 × 490 mm min. výška pracovní desky: 16 mm příkon: 7,4 kW připojovací kabel součástí balení (110 cm, bez zástrčky) typ připojení: třífázové | <ul style="list-style-type: none"> spotřebiče: 51 × 602 × 520 mm pro vestavbu: 51 × 560 × 490–500 mm min. tloušťka pracovní desky: 16 mm příkon: 7,4 kW připojovací kabel součástí balení (110 cm, bez zástrčky) typ připojení: třífázové |
| Zvláštní příslušenství | <ul style="list-style-type: none"> HZ390011 nerezový pekáč se skleněným víkem HZ390012 nástavec pro vaření v páře HZ390210 pečicí pánve (Ø 15 cm) HZ390220 pečicí pánve (Ø 19 cm) HZ390230 pečicí pánve (Ø 21 cm) HZ390522 gril na flex varné zóny HZ394301 spojovací lišta pro kombinaci s deskami Domino – deskám s fazetovým designem HZ9E5100 vaříč na espresso HZ9FE280 pečicí pánve Ø 28 cm HZ9FF010 pekáč na flex varné zóny HZ9FF030 3dílná sada pekáčů na flex varné zóny HZ9FF040 4dílná sada pekáčů na flex varné zóny HZ9SE030 2dílná sada nádobí HZ9SE040 4dílná sada nádobí HZ9SE060 6dílná sada nádobí HZ9TY010 Teppan Yaki | <ul style="list-style-type: none"> HZ390011 nerezový pekáč se skleněným víkem HZ390012 nástavec pro vaření v páře HZ390090 Wok pánve s mřížkou a skleněnou poklicí HZ390210 pečicí pánve (Ø 15 cm) HZ390220 pečicí pánve (Ø 19 cm) HZ390230 pečicí pánve (Ø 21 cm) HZ390522 gril na flex varné zóny HZ394301 spojovací lišta pro kombinaci s deskami Domino – deskám s fazetovým designem HZ9E5100 vaříč na espresso HZ9FE280 pečicí pánve Ø 28 cm HZ9FF010 pekáč na flex varné zóny HZ9FF030 3dílná sada pekáčů na flex varné zóny HZ9FF040 4dílná sada pekáčů na flex varné zóny HZ9SE030 2dílná sada nádobí HZ9SE040 4dílná sada nádobí HZ9SE060 6dílná sada nádobí HZ9TY010 Teppan Yaki |
| Cena* | 32 290 Kč | 25 990 Kč |

* Doporučená maloobchodní cena výrobce. Tato cena je pouze orientační, konečnou cenu produktu stanoví jednotliví prodejci.

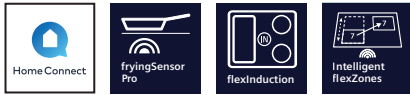

iQ700 | Indukční varná deska, 60 cm
EX675HEC1E

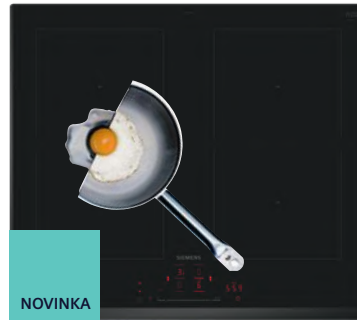

iQ500 | Indukční varná deska, 60 cm
ED651HQB1E

| | | |
|--|--|---|
| Design | <ul style="list-style-type: none"> fazetový design | <ul style="list-style-type: none"> U-fazeta |
| Komfort | <ul style="list-style-type: none"> senzorové ovládání touchSlider+ fryingSensor Pro s 11 stupni teploty funkce assist (pomocník při přípravě pokrmů, nastavitelný prostřednictvím aplikace Home Connect) Home Connect cookConnect system Smart Hood Automatic tlačítko Oblíbené funkce udržování tepla timer (časovač vypnutí) | <ul style="list-style-type: none"> senzorové ovládání touchSlider+ funkce assist (pomocník při přípravě pokrmů, nastavitelný prostřednictvím aplikace Home Connect) Home Connect cookConnect system Smart Hood Automatic tlačítko Oblíbené funkce udržování tepla timer (časovač vypnutí) |
| Bezpečnost | <ul style="list-style-type: none"> powerManagement – nastavení max. příkonu desky 2-stupňový ukazatel zbytkového tepla pro každou varnou zónu dětská pojistka funkce Pauza hlavní vypínač bezpečnostní vypínání | <ul style="list-style-type: none"> powerManagement – nastavení max. příkonu desky 2-stupňový ukazatel zbytkového tepla pro každou varnou zónu dětská pojistka funkce Pauza hlavní vypínač bezpečnostní vypínání |
| Úspora času a efektivita | <ul style="list-style-type: none"> powerBoost (nastavitelné pro všechny varné zóny) panBoost – powerBoost pro pánve flexMotion funkce quickStart funkce reStart | <ul style="list-style-type: none"> powerBoost (nastavitelné pro všechny varné zóny) panBoost – powerBoost pro pánve funkce quickStart funkce reStart |
| Výkon a počet varných zón | <ul style="list-style-type: none"> 4 indukční varné zóny 2x kruhové, 1x flexZone přední levá: 190 mm, 230 mm, 2,2 kW (max. výkon 3,7 kW) zadní levá: 230 mm, 190 mm, 2,2 kW (max. výkon 3,7 kW) zadní pravá: 145 mm, 1,6 kW (max. výkon 2,2 kW) přední pravá: 210 mm, 2,5 kW (max. výkon 3,7 kW) 17 stupňů výkonu | <ul style="list-style-type: none"> 4 indukční varné zóny 2x kruhové, 1x combiZone přední levá: 190 mm, 210 mm, 2,5 kW (max. výkon 3,7 kW) zadní levá: 190 mm, 210 mm, 2,5 kW (max. výkon 3,7 kW) zadní pravá: 190 mm, 210 mm, 2,5 kW (max. výkon 3,7 kW) přední pravá: 190 mm, 210 mm, 2,5 kW (max. výkon 3,7 kW) 17 stupňů výkonu |
| Rozměry (V x Š x H) a technické informace | <p>spotřebiče: 51 x 602 x 520 mm</p> <p>pro vestavbu: 51 x 560 x 490–500 mm</p> <ul style="list-style-type: none"> min. tloušťka pracovní desky: 16 mm příkon: 7,4 kW přípojovací kabel součástí balení (110 cm, bez zástrčky) typ připojení: třífázové | <p>spotřebiče: 51 x 592 x 522 mm</p> <p>pro vestavbu: 51 x 560 x 490–500 mm</p> <ul style="list-style-type: none"> min. tloušťka pracovní desky: 16 mm příkon: 6,9 kW přípojovací kabel součástí balení (110 cm, bez zástrčky) typ připojení: třífázové |
| Zvláštní příslušenství | <ul style="list-style-type: none"> HZ390011 nerezový pekáč se skleněným víkem HZ390012 nástavec pro vaření v páře HZ390090 Wok pánve s mřížkou a skleněnou poklicí HZ390210 pečicí pánve (Ø 15 cm) HZ390220 pečicí pánve (Ø 19 cm) HZ390230 pečicí pánve (Ø 21 cm) HZ390522 gril na flex varné zóny HZ394301 spojovací lišta pro kombinaci s deskami Domino – deskám s fazetovým designem HZ9ES100 vařič na espresso HZ9FE280 pečicí pánve Ø 28 cm HZ9FF010 pekáč na flex varné zóny HZ9FF030 3dílná sada pekáčů na flex varné zóny HZ9FF040 4dílná sada pekáčů na flex varné zóny HZ9SE030 2dílná sada nádobí HZ9SE040 4dílná sada nádobí HZ9SE060 6dílná sada nádobí HZ9TY010 Teppan Yaki | <ul style="list-style-type: none"> HZ390090 Wok pánve s mřížkou a skleněnou poklicí HZ9ES100 vařič na espresso HZ9FE280 pečicí pánve Ø 28 cm HZ9SE030 2dílná sada nádobí HZ9SE040 4dílná sada nádobí HZ9SE060 6dílná sada nádobí |
| Cena* | 23 990 Kč | 22 990 Kč |

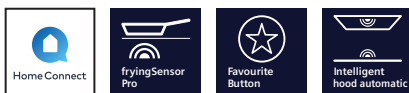

iQ500 | Indukční varná deska, 60 cm
ED651HSC1E



iQ500 | Indukční varná deska, 60 cm
ED651HSB1E

| | | |
|--|---|--|
| Design | <ul style="list-style-type: none"> • U-fazeta | <ul style="list-style-type: none"> • U-fazeta |
| Komfort | <ul style="list-style-type: none"> • senzorové ovládání touchSlider+ • fryingSensor Pro s 11 stupni teploty • Home Connect • cookConnect system • Smart Hood Automatic • tlačítko Oblíbené • funkce udržování tepla • timer (časovač vypnutí) | <ul style="list-style-type: none"> • senzorové ovládání touchSlider+ • Home Connect • cookConnect system • Smart Hood Automatic • tlačítko Oblíbené • funkce udržování tepla • timer (časovač vypnutí) |
| Bezpečnost | <ul style="list-style-type: none"> • powerManagement – nastavení max. příkonu desky • 2-stupňový ukazatel zbytkového tepla pro každou varnou zónu • dětská pojistka • funkce Pauza • hlavní vypínač • bezpečnostní vypínání | <ul style="list-style-type: none"> • powerManagement – nastavení max. příkonu desky • 2-stupňový ukazatel zbytkového tepla pro každou varnou zónu • dětská pojistka • funkce Pauza • hlavní vypínač • bezpečnostní vypínání |
| Úspora času a efektivita | <ul style="list-style-type: none"> • powerBoost (nastavitelné pro všechny varné zóny) • panBoost – powerBoost pro pánve • funkce quickStart • funkce reStart | <ul style="list-style-type: none"> • powerBoost (nastavitelné pro všechny varné zóny) • panBoost – powerBoost pro pánve • funkce quickStart • funkce reStart |
| Výkon a počet varných zón | <ul style="list-style-type: none"> • 4 indukční varné zóny • 2× kruhové, 1× combiZone • přední levá: 190 mm, 210 mm, 2,5 kW (max. výkon 3,7 kW) • zadní levá: 190 mm, 210 mm, 2,5 kW (max. výkon 3,7 kW) • zadní pravá: 145 mm, 1,6 kW (max. výkon 2,2 kW) • přední pravá: 180 mm, 2 kW (max. výkon 3,1 kW) • 17 stupňů výkonu | <ul style="list-style-type: none"> • 4 indukční varné zóny • 2× kruhové, 1× combiZone • přední levá: 190 mm, 210 mm, 2,5 kW (max. výkon 3,7 kW) • vzadní levá: 190 mm, 210 mm, 2,5 kW (max. výkon 3,7 kW) • zadní pravá: 145 mm, 1,6 kW (max. výkon 2,2 kW) • přední pravá: 180 mm, 2 kW (max. výkon 3,1 kW) • 17 stupňů výkonu |
| Rozměry (V × Š × H) a technické informace | <p>spotřebiče: 51 × 592 × 522 mm</p> <p>pro vestavbu: 51 × 560 × 490–500 mm</p> <ul style="list-style-type: none"> • min. tloušťka pracovní desky: 16 mm • příkon: 7,4 kW • přípojovací kabel součástí balení (110 cm, bez zástrčky) • typ připojení: třífázové | <p>spotřebiče: 51 × 592 × 522 mm</p> <p>pro vestavbu: 51 × 560 × 490–500 mm</p> <ul style="list-style-type: none"> • min. tloušťka pracovní desky: 16 mm • příkon: 6,9 kW • přípojovací kabel součástí balení (110 cm, bez zástrčky) • typ připojení: třífázové |
| Zvláštní příslušenství | <ul style="list-style-type: none"> • HZ390090 Wok pánve s mřížkou a skleněnou poklicí • HZ9ES100 vařič na espresso • HZ9FE280 pečící pánve Ø 28 cm • HZ9SE030 2dílná sada nádobí • HZ9SE040 4dílná sada nádobí • HZ9SE060 6dílná sada nádobí | <ul style="list-style-type: none"> • HZ390090 Wok pánve s mřížkou a skleněnou poklicí • HZ9ES100 vařič na espresso • HZ9FE280 pečící pánve Ø 28 cm • HZ9SE030 2dílná sada nádobí • HZ9SE040 4dílná sada nádobí • HZ9SE060 6dílná sada nádobí |
| Cena* | 23 990 Kč | 21 990 Kč |

* Doporučená maloobchodní cena výrobce. Tato cena je pouze orientační, konečnou cenu produktu stanoví jednotliví prodejci.



iQ500 | Indukční varná deska, 60 cm
ED65KHSB1E



iQ300 | Indukční varná deska, 60 cm
EH675LFC1E

| | | |
|--|---|--|
| Design | <ul style="list-style-type: none"> • U-fazeta | <ul style="list-style-type: none"> • fazetový design |
| Komfort | <ul style="list-style-type: none"> • senzorové ovládání touchSlider+ • Home Connect • cookConnect system • Smart Hood Automatic • tlačítko Oblíbené • funkce udržování tepla • timer (časovač vypnutí) | <ul style="list-style-type: none"> • senzorové ovládání dual lightSlider • fryingSensor Plus s 5 úrovněmi výkonu • timer • minutka • timer • funkce udržování tepla |
| Bezpečnost | <ul style="list-style-type: none"> • powerManagement – nastavení max. příkonu desky • 2-stupňový ukazatel zbytkového tepla pro každou varnou zónu • dětská pojistka • funkce Pauza • hlavní vypínač • bezpečnostní vypínání | <ul style="list-style-type: none"> • powerManagement – nastavení max. příkonu desky • 2-stupňový ukazatel zbytkového tepla pro každou varnou zónu • dětská pojistka • funkce zablokování desky na 20 sekund • hlavní vypínač • bezpečnostní vypínání • ukazatel spotřeby energie |
| Úspora času a efektivita | <ul style="list-style-type: none"> • powerBoost (nastavitelné pro všechny varné zóny) • panBoost – powerBoost pro pánve • funkce quickStart • funkce reStart | <ul style="list-style-type: none"> • powerBoost (nastavitelné pro všechny varné zóny) • panBoost – powerBoost pro pánve • funkce reStart • funkce quickStart |
| Výkon a počet varných zón | <ul style="list-style-type: none"> • 4 indukční varné zóny • 2x kruhové, 1x combiZone • přední levá: 190 mm, 210 mm, 2,5 kW (max. výkon 3,7 kW) • zadní levá: 190 mm, 210 mm, 2,5 kW (max. výkon 3,7 kW) • zadní pravá: 145 mm, 1,6 kW (max. výkon 2,2 kW) • varná zóna, přední pravá: 180 mm, 2 kW (max. výkon 3,1 kW) • 17 stupňů výkonu | <ul style="list-style-type: none"> • 4 indukční varné zóny • 4x kruhové, z toho jedna rozšiřitelná na pečicí zónu • přední levá: 180 mm, 1,8 kW (max. výkon 3,1 kW) • zadní levá: 280 mm, 180 mm, 2 kW (max. výkon 3,7 kW) • zadní pravá: 145 mm, 1,4 kW (max. výkon 2,2 kW) • přední pravá: 210 mm, 2,2 kW (max. výkon 3,7 kW) • 17 stupňů výkonu |
| Rozměry (V × Š × H) a technické informace | <p>spotřebiče: 51 × 592 × 522 mm</p> <p>pro vestavbu: 51 × 560 × 490–500 mm</p> <ul style="list-style-type: none"> • min. tloušťka pracovní desky: 16 mm • příkon: 6,9 kW • přípojovací kabel součástí balení (110 cm, bez zástrčky) • typ připojení: třífázové | <p>spotřebiče: 51 × 602 × 520 mm</p> <p>pro instalaci: 51 × 560 × 490 mm</p> <ul style="list-style-type: none"> • min. výška pracovní desky: 30 mm • příkon: 7,4 kW • přípojovací kabel součástí balení (110 cm, bez zástrčky) • typ připojení: třífázové |
| Zvláštní příslušenství | <ul style="list-style-type: none"> • HZ390090 Wok pánve s mřížkou a skleněnou poklicí • HZ9ES100 vařič na espresso • HZ9FE280 pečicí pánve Ø 28 cm • HZ9SE030 2dílná sada nádobí • HZ9SE040 4dílná sada nádobí • HZ9SE060 6dílná sada nádobí | <ul style="list-style-type: none"> • HZ390090 Wok pánve s mřížkou a skleněnou poklicí • HZ390210 pečicí pánve (Ø 15 cm) • HZ390220 pečicí pánve (Ø 19 cm) • HZ390230 pečicí pánve (Ø 21 cm) • HZ394301 spojovací lišta pro kombinaci s deskami Domino – deskám s fazetovým designem • HZ9ES100 vařič na espresso • HZ9FE280 pečicí pánve Ø 28 cm • HZ9SE030 2dílná sada nádobí • HZ9SE040 4dílná sada nádobí • HZ9SE060 6dílná sada nádobí |
| Cena* | 21 990 Kč | 22 590 Kč |

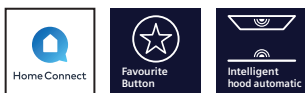

iQ300 | Indukční varná deska, 60 cm
EH65KHFB1E

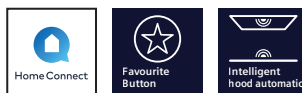
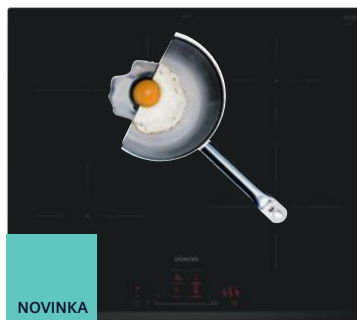

iQ300 | Indukční varná deska, 60 cm
EH631HFB1E

| | | |
|--|---|---|
| Design | <ul style="list-style-type: none"> • U-fazeta | <ul style="list-style-type: none"> • přední fazeta |
| Komfort | <ul style="list-style-type: none"> • senzorové ovládání touchSlider+ • Home Connect • cookConnect system • Smart Hood Automatic • tlačítko Oblíbené • funkce udržování tepla • timer (časovač vypnutí) | <ul style="list-style-type: none"> • senzorové ovládání touchSlider+ • Home Connect • cookConnect system • Smart Hood Automatic • tlačítko Oblíbené • funkce udržování tepla • timer (časovač vypnutí) |
| Bezpečnost | <ul style="list-style-type: none"> • powerManagement – nastavení max. příkonu desky • 2-stupňový ukazatel zbytkového tepla pro každou varnou zónu • dětská pojistka • funkce Pauza • hlavní vypínač • bezpečnostní vypínání | <ul style="list-style-type: none"> • powerManagement – nastavení max. příkonu desky • 2-stupňový ukazatel zbytkového tepla pro každou varnou zónu • dětská pojistka • funkce Pauza • hlavní vypínač • bezpečnostní vypínání |
| Úspora času a efektivita | <ul style="list-style-type: none"> • powerBoost (nastavitelné pro všechny varné zóny) • panBoost – powerBoost pro pánve • funkce quickStart • funkce reStart | <ul style="list-style-type: none"> • powerBoost (nastavitelné pro všechny varné zóny) • panBoost – powerBoost pro pánve • funkce quickStart • funkce reStart |
| Výkon a počet varných zón | <ul style="list-style-type: none"> • 4 indukční varné zóny • 4× kruhové, z toho jedna s rozšířením na pečicí zónu • přední levá: 180 mm, 2 kW (max. výkon 3,1 kW) • zadní levá: 180 mm, 280 mm, 2 kW (max. výkon 3,1 kW) • zadní pravá: 145 mm, 1,6 kW (max. výkon 2,2 kW) • přední pravá: 210 mm, 2,5 kW (max. výkon 3,7 kW) • 17 stupňů výkonu | <ul style="list-style-type: none"> • 4 indukční varné zóny • 4× kruhové, z toho jedna s rozšířením na pečicí zónu • přední levá: 180 mm, 2 kW (max. výkon 3,1 kW) • zadní levá: 180 mm, 280 mm, 2 kW (max. výkon 3,1 kW) • zadní pravá: 145 mm, 1,6 kW (max. výkon 2,2 kW) • přední pravá: 210 mm, 2,5 kW (max. výkon 3,7 kW) • 17 stupňů výkonu |
| Rozměry (V × Š × H) a technické informace | <p>spotřebiče: 51 × 592 × 522 mm</p> <p>pro vestavbu: 51 × 560 × 490–500 mm</p> <ul style="list-style-type: none"> • min. tloušťka pracovní desky: 16 mm • příkon: 7,4 kW • přípojovací kabel součástí balení (110 cm, bez zástrčky) • typ připojení: třífázové | <p>spotřebiče: 51 × 592 × 522 mm</p> <p>pro vestavbu: 51 × 560 × 490–500 mm</p> <ul style="list-style-type: none"> • min. tloušťka pracovní desky: 16 mm • příkon: 7,4 kW • přípojovací kabel součástí balení (110 cm, bez zástrčky) • typ připojení: třífázové |
| Zvláštní příslušenství | <ul style="list-style-type: none"> • HZ390090 Wok pánve s mřížkou a skleněnou poklicí • HZ9E5100 vaříč na espresso • HZ9FE280 pečicí pánve Ø 28 cm • HZ9SE030 2dílná sada nádobí • HZ9SE040 4dílná sada nádobí • HZ9SE060 6dílná sada nádobí | <ul style="list-style-type: none"> • HZ390090 Wok pánve s mřížkou a skleněnou poklicí • HZ9E5100 vaříč na espresso • HZ9FE280 pečicí pánve Ø 28 cm • HZ9SE030 2dílná sada nádobí • HZ9SE040 4dílná sada nádobí • HZ9SE060 6dílná sada nádobí |
| Cena* | 21 990 Kč | 21 990 Kč |

* Doporučená maloobchodní cena výrobce. Tato cena je pouze orientační, konečnou cenu produktu stanoví jednotliví prodejci.

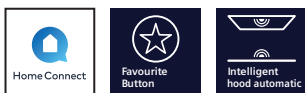

iQ300 | Indukční varná deska, 60 cm
EH601HFB1E



iQ100 | Indukční varná deska, 60 cm
EH631HEB1E

| | | |
|--|---|---|
| Design | <ul style="list-style-type: none"> • design bez rámečku – pro zapuštění do roviny pracovní desky | <ul style="list-style-type: none"> • přední fazeta |
| Komfort | <ul style="list-style-type: none"> • senzorové ovládání touchSlider+ • Home Connect • cookConnect system • Smart Hood Automatic • tlačítko Oblíbené • funkce udržování tepla • timer (časovač vypnutí) | <ul style="list-style-type: none"> • senzorové ovládání touchSlider+ • Home Connect • cookConnect system • Smart Hood Automatic • tlačítko Oblíbené • funkce udržování tepla • timer (časovač vypnutí) |
| Bezpečnost | <ul style="list-style-type: none"> • powerManagement – nastavení max. příkonu desky • 2-stupňový ukazatel zbytkového tepla pro každou varnou zónu • dětská pojistka • funkce Pauza • hlavní vypínač • bezpečnostní vypínání | <ul style="list-style-type: none"> • powerManagement – nastavení max. příkonu desky • 2-stupňový ukazatel zbytkového tepla pro každou varnou zónu • dětská pojistka • funkce Pauza • hlavní vypínač • bezpečnostní vypínání |
| Úspora času a efektivita | <ul style="list-style-type: none"> • powerBoost (nastavitelné pro všechny varné zóny) • panBoost – powerBoost pro pánve • funkce quickStart • funkce reStart | <ul style="list-style-type: none"> • powerBoost (nastavitelné pro všechny varné zóny) • panBoost – powerBoost pro pánve • funkce quickStart • funkce reStart |
| Výkon a počet varných zón | <ul style="list-style-type: none"> • 4 indukční varné zóny • 4x kruhové, z toho jedna s rozšířením na pečicí zónu • přední levá: 180 mm, 2 kW (max. výkon 3,1 kW) • zadní levá: 280 mm, 180 mm, 2 kW (max. výkon 3,1 kW) • zadní pravá: 145 mm, 1,6 kW (max. výkon 2,2 kW) • přední pravá: 210 mm, 2,5 kW (max. výkon 3,7 kW) • 17 stupňů výkonu | <ul style="list-style-type: none"> • 4 indukční varné zóny • 4x kruhové • přední levá: 180 mm, 2 kW (max. výkon 3,1 kW) • zadní levá: 180 mm, 2 kW (max. výkon 3,1 kW) • zadní pravá: 145 mm, 1,6 kW (max. výkon 2,2 kW) • přední pravá: 210 mm, 2,5 kW (max. výkon 3,7 kW) • 17 stupňů výkonu |
| Rozměry (V × Š × H) a technické informace | <p>spotřebiče: 56 × 572 × 512 mm pro vestavbu: 56 × 576 × 516 mm</p> <ul style="list-style-type: none"> • min. tloušťka pracovní desky: 16 mm • příkon: 7,4 kW • přípojovací kabel součástí balení (110 cm, bez zástrčky) • typ připojení: třífázové • pro instalaci do kamenných, granitových nebo syntetických pracovních desek. Ostatní materiály pracovních desek vyžadují kontrolu vhodnosti u výrobce pracovní desky. | <p>spotřebiče: 51 × 592 × 522 mm pro vestavbu: 51 × 560 × 490–500 mm</p> <ul style="list-style-type: none"> • min. tloušťka pracovní desky: 16 mm • příkon: 7,4 kW • přípojovací kabel součástí balení (110 cm, bez zástrčky) • typ připojení: třífázové |
| Zvláštní příslušenství | <ul style="list-style-type: none"> • HZ390090 Wok pánve s mřížkou a skleněnou poklicí • HZ9ES100 vaříč na espresso • HZ9FE280 pečicí pánve Ø 28 cm • HZ9SE030 2dílná sada nádobí • HZ9SE040 4dílná sada nádobí • HZ9SE060 6dílná sada nádobí | <ul style="list-style-type: none"> • HZ390090 Wok pánve s mřížkou a skleněnou poklicí • HZ9ES100 vaříč na espresso • HZ9FE280 pečicí pánve Ø 28 cm • HZ9SE030 2dílná sada nádobí • HZ9SE040 4dílná sada nádobí • HZ9SE060 6dílná sada nádobí |
| Cena* | 21 990 Kč | 19 990 Kč |



iQ300 | Indukční varná deska, 60 cm
EH631BFB6E



iQ100 | Indukční varná deska, 60 cm
EU611BEB5E

| | | |
|--|---|---|
| Design | <ul style="list-style-type: none"> • přední fazeta | <ul style="list-style-type: none"> • design bez rámečku, instalace na pracovní desku |
| Komfort | <ul style="list-style-type: none"> • senzorové ovládání touchControl • timer (časovač vypnutí) • minutka | <ul style="list-style-type: none"> • senzorové ovládání touchControl • timer (časovač vypnutí) • minutka |
| Bezpečnost | <ul style="list-style-type: none"> • powerManagement – nastavení max. příkonu desky • 2-stupňový ukazatel zbytkového tepla pro každou varnou zónu • dětská pojistka • hlavní vypínač • bezpečnostní vypínání | <ul style="list-style-type: none"> • powerManagement – nastavení max. příkonu desky • 2-stupňový ukazatel zbytkového tepla pro každou varnou zónu • dětská pojistka • hlavní vypínač • bezpečnostní vypínání |
| Úspora času a efektivita | <ul style="list-style-type: none"> • powerBoost (nastavitelné pro všechny varné zóny) • funkce quickStart • funkce reStart • quickStop: rychlá deaktivace varné zóny jediným delším dotykem | <ul style="list-style-type: none"> • powerBoost (nastavitelné pro všechny varné zóny) • funkce quickStart • funkce reStart • quickStop: rychlá deaktivace varné zóny jediným delším dotykem |
| Výkon a počet varných zón | <ul style="list-style-type: none"> • 4 indukční varné zóny • 4x kruhové, z toho jedna s rozšířením na pečicí zónu • přední levá: 180 mm, 1,8 kW (max. výkon 3,1 kW) • zadní levá: 180 mm, 280 mm, 1,8 kW (max. výkon 3,1 kW) • zadní pravá: 145 mm, 1,4 kW (max. výkon 2,2 kW) • přední pravá: 210 mm, 2,2 kW (max. výkon 3,7 kW) • 17 stupňů výkonu | <ul style="list-style-type: none"> • 4 indukční varné zóny • 4x kruhové • přední levá: 180 mm, 1,8 kW (max. výkon 3,1 kW) • zadní levá: 180 mm, 1,8 kW (max. výkon 3,1 kW) • zadní pravá: 145 mm, 1,4 kW (max. výkon 2,2 kW) • přední pravá: 210 mm, 2,2 kW (max. výkon 3,7 kW) • 17 stupňů výkonu |
| Rozměry (V x Š x H) a technické informace | <p>spotřebiče: 51 x 592 x 522 mm pro vestavbu: 51 x 560 x 490–500 mm</p> <ul style="list-style-type: none"> • min. tloušťka pracovní desky: 16 mm • příkon: 7,4 kW • přípojovací kabel součástí balení (110 cm, bez zástrčky) • typ připojení: třífázové | <p>spotřebiče: 51 x 592 x 522 mm pro vestavbu: 51 x 560 x 490–500 mm</p> <ul style="list-style-type: none"> • min. tloušťka pracovní desky: 16 mm • příkon: 4,6 kW • přípojovací kabel součástí balení (110 cm, bez zástrčky) • typ připojení: jednofázové |
| Zvláštní příslušenství | <ul style="list-style-type: none"> • HZ390090 Wok pánve s mřížkou a skleněnou poklicí • HZ9ES100 vaříč na espresso • HZ9FE280 pečicí pánve Ø 28 cm • HZ9SE030 2dílná sada nádobí • HZ9SE040 4dílná sada nádobí • HZ9SE060 6dílná sada nádobí | <ul style="list-style-type: none"> • HZ390090 Wok pánve s mřížkou a skleněnou poklicí • HZ9ES100 vaříč na espresso • HZ9FE280 pečicí pánve Ø 28 cm • HZ9SE030 2dílná sada nádobí • HZ9SE040 4dílná sada nádobí • HZ9SE060 6dílná sada nádobí |
| Cena* | 16 990 Kč | 12 990 Kč |

* Doporučená maloobchodní cena výrobce. Tato cena je pouze orientační, konečnou cenu produktu stanoví jednotliví prodejci.



iQ700 | Indukční varná deska, 30 cm

EX375FXB1E

| | |
|--|---|
| Design | <ul style="list-style-type: none"> fazetový design |
| Komfort | <ul style="list-style-type: none"> senzorové ovládání touchSlider powerMove Plus – nastavení 3 stupňů výkonu pouhým posunutím hrnce timer (časovač vypnutí) minutka |
| Bezpečnost | <ul style="list-style-type: none"> powerManagement – nastavení max. příkonu desky bezpečnostní vypínání dětská pojistka 2stupňový ukazatel zbytkového tepla pro každou varnou zónu hlavní vypínač ukazatel spotřeby energie |
| Úspora času a efektivita | <ul style="list-style-type: none"> powerBoost (nastavitelné pro všechny varné zóny) funkce reStart funkce quickStart |
| Výkon a počet varných zón | <ul style="list-style-type: none"> 2 indukční varné zóny 1x flexZone střední: 210 mm, 200 mm, 2,2 kW (max. výkon 3,7 kW) střední vzadu: 210 mm, 200 mm, 2,2 kW (max. výkon 3,7 kW) 17 stupňů výkonu |
| Rozměry (V × Š × H) a technické informace | <p>spotřebiče: 51 × 302 × 520 mm</p> <p>pro instalaci: 51 × 270 × 490 mm</p> <ul style="list-style-type: none"> min. výška pracovní desky: 30 mm příkon: 3,7 kW přípojovací kabel součástí balení (110 cm, bez zástrčky) typ připojení: jednofázové |
| Zvláštní příslušenství | <ul style="list-style-type: none"> HZ390011 nerezový pekáč se skleněným víkem HZ390012 nástavec pro vaření v páře HZ390090 Wok pánve s mřížkou a skleněnou poklicí HZ390522 gril na flex varné zóny HZ394301 spojovací lišta pro kombinaci s deskami Domino – deskám s fazetovým designem HZ9ES100 vařič na espresso HZ9FE280 pečicí pánev Ø 28 cm HZ9FF010 pekáč na flex varné zóny HZ9FF030 3dílná sada pekáčů na flex varné zóny HZ9FF040 4dílná sada pekáčů na flex varné zóny HZ9SE030 2dílná sada nádobí HZ9SE040 4dílná sada nádobí HZ9SE060 6dílná sada nádobí HZ9TY010 Teppan Yaki |
| Cena* | 20 490 Kč |



iQ700 | Plynová varná deska wok, 30 cm

ER3A6AB70

iQ700 | Plynová varná deska, 30 cm

ER3A6BB70

| | | |
|--|---|---|
| Design | <ul style="list-style-type: none"> fazetový design | <ul style="list-style-type: none"> fazetový design |
| Komfort | <ul style="list-style-type: none"> povrch plynové desky: sklokeramika litinové rošty s gumovými nožičkami designový plochý hořák stepFlame Technology – regulace výkonu v rozsahu 9 stupňů integrovane zapalování v ovládacím knoflíku rošty lze mýt v myčce nádobí | <ul style="list-style-type: none"> povrch plynové desky: sklokeramika litinové rošty s gumovými nožičkami designový plochý hořák stepFlame Technology – regulace výkonu v rozsahu 9 stupňů integrovane zapalování v ovládacím knoflíku rošty lze mýt v myčce nádobí |
| Bezpečnost | <ul style="list-style-type: none"> jednoduchý ukazatel zbytkového tepla přednastaveno na zemní plyn (20 mbar) termoelektrická pojistka zhasnutí plamene trysky na propan-butan (28–30/37 mbar) součástí dodávky | <ul style="list-style-type: none"> 2násobný ukazatel zbytkového tepla přednastaveno na zemní plyn (20 mbar) termoelektrická pojistka zhasnutí plamene trysky na propan-butan (28–30/37 mbar) součástí dodávky |
| Úspora času a efektivita | | |
| Výkon a počet varných zón | <ul style="list-style-type: none"> 1 duální kombinovaný hořák Wok střed: silný hořák Wok až 6 kW | <ul style="list-style-type: none"> 2 plynové hořáky vzadu: silný hořák až 2,8 kW vpředu: normální hořák až 1,9 kW |
| Příslušenství | | |
| Rozměry (V × Š × H) a technické informace | <p>spotřebiče: 45 × 302 × 520 mm</p> <p>pro instalaci: 45 × 270 × 490 mm</p> <ul style="list-style-type: none"> min. výška pracovní desky: 30 mm připojovací kabel součástí balení (100 cm, se zástrčkou) | <p>spotřebiče: 45 × 302 × 520 mm</p> <p>pro instalaci: 45 × 270 × 490 mm</p> <ul style="list-style-type: none"> min. výška pracovní desky: 30 mm připojovací kabel součástí balení (100 cm, se zástrčkou) |
| Zvláštní příslušenství | <ul style="list-style-type: none"> HZ394301 spojovací lišta HZ298105 podložka pro mírné vaření | <ul style="list-style-type: none"> HZ394301 spojovací lišta HZ298105 podložka pro mírné vaření |
| Cena* | 16 990 Kč | 14 890 Kč |

* Doporučená maloobchodní cena výrobce. Tato cena je pouze orientační, konečnou cenu produktu stanoví jednotliví prodejci.



iQ700 | Gril Teppan Yaki, 40 cm

ET475FYB1E

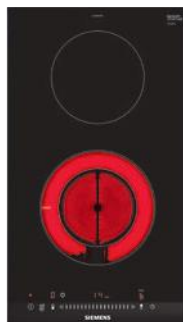

iQ300 | Sklokeramická varná deska, 30 cm

ET375FFP1E

| | | |
|--|--|---|
| Design | <ul style="list-style-type: none"> fazetový design | <ul style="list-style-type: none"> fazetový design |
| Komfort | <ul style="list-style-type: none"> senzorové ovládání touchSlider velká nerezová pečicí plocha pečicí plocha se zahříváním poloviny nebo celé plochy regulace teploty od 160 do 240 °C v 10 krocích stupeň udržování teploty pokrmu (70 °C) stupeň pro čištění (40 °C) minutka timer Doba vaření funkce udržování tepla možnost blokace ovládacího panelu na 20 s při čištění během vaření funkce reStart designový sklokeramický kryt varné plochy, neslouží k ohřevu | <ul style="list-style-type: none"> senzorové ovládání touchSlider minutka timer Doba vaření možnost blokace ovládacího panelu na 20 s při čištění během vaření funkce reStart |
| Bezpečnost | <ul style="list-style-type: none"> hlavní vypínač kontrolka provozu 2stupňový ukazatel zbytkového tepla pro každou varnou zónu dětská pojistka bezpečnostní vypínání ukazatel spotřeby energie | <ul style="list-style-type: none"> hlavní vypínač kontrolka provozu 2stupňový ukazatel zbytkového tepla pro každou varnou zónu dětská pojistka bezpečnostní vypínání ukazatel spotřeby energie |
| Úspora času a efektivita | | <ul style="list-style-type: none"> funkce powerBoost |
| Výkon a počet varných zón | <ul style="list-style-type: none"> 17 stupňů výkonu | <ul style="list-style-type: none"> 2 varné zóny highSpeed, z toho 1 dvouokružová 17 stupňů výkonu |
| Rozměry (V × Š × H) a technické informace | <p>spotřebiče: 90 × 392 × 520 mm</p> <p>pro instalaci: 90 × 360 × 490 mm</p> <ul style="list-style-type: none"> min. výška pracovní desky: 30 mm příkon: 1,9 kW 2 špachtle a přípojovací kabel součástí balení (100 cm, bez zástrčky) typ připojení: jednofázové | <p>spotřebiče: 38 × 302 × 520 mm</p> <p>pro instalaci: 38 × 270 × 490 mm</p> <ul style="list-style-type: none"> min. výška pracovní desky: 30 mm příkon: 3,5 kW přípojovací kabel součástí balení (100 cm, bez zástrčky) typ připojení: jednofázové |
| Zvláštní příslušenství | <ul style="list-style-type: none"> HZ394301 spojovací lišta pro kombinaci s deskami Domino (pro kombinaci se sklokeramickými varnými deskami ve shodném fazetovém designu) | <ul style="list-style-type: none"> HZ390090 Wok pánve HZ394301 spojovací lišta pro kombinaci s deskami Domino (pro kombinaci se sklokeramickými varnými deskami ve shodném fazetovém designu) |
| Cena* | 39 490 Kč | 10 790 Kč |

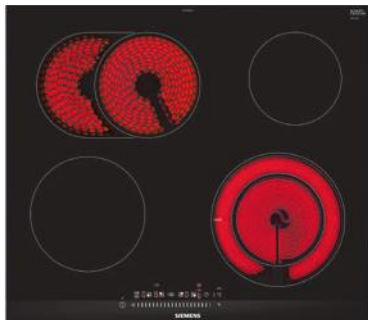

iQ300 | Sklokeramická varná deska, 60 cm

ET675FNP1E

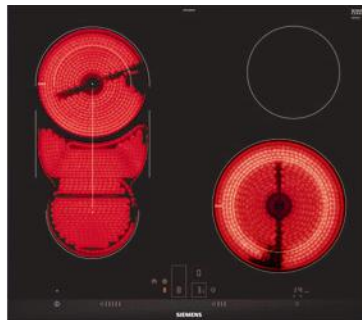

iQ500 | Sklokeramická varná deska, 60 cm

ET675LMP1D

| | | |
|--|--|--|
| Design | <ul style="list-style-type: none"> fazetový design | <ul style="list-style-type: none"> fazetový design |
| Komfort | <ul style="list-style-type: none"> senzorové ovládání touchSlider timer minutka možnost blokace ovládacího panelu na 20 s při čištění během vaření funkce reStart | <ul style="list-style-type: none"> senzorové ovládání dual lightSlider timer minutka timer Doba vaření funkce udržování tepla možnost blokace ovládacího panelu na 20 s při čištění během vaření funkce reStart |
| Bezpečnost | <ul style="list-style-type: none"> hlavní vypínač kontrolka provozu 2stupňový ukazatel zbytkového tepla pro každou varnou zónu dětská pojistka bezpečnostní vypínání ukazatel spotřeby energie | <ul style="list-style-type: none"> hlavní vypínač kontrolka provozu 2stupňový ukazatel zbytkového tepla pro každou varnou zónu dětská pojistka bezpečnostní vypínání ukazatel spotřeby energie |
| Úspora času a efektivita | <ul style="list-style-type: none"> funkce powerBoost | <ul style="list-style-type: none"> funkce powerBoost |
| Výkon a počet varných zón | <ul style="list-style-type: none"> 4 varné zóny highSpeed, z toho: 1 dvouokružová zóna, 1 varná zóna s rozšířením na pečicí zónu 1x Ø180 mm, 2 kW; 1x Ø170 mm, 1,8 kW; 1x Ø145 mm, 1,2 kW; 1x Ø210 mm, 1,2 kW (max. výkon 3 kW) 17 stupňů výkonu | <ul style="list-style-type: none"> 4 varné zóny highSpeed, z toho: 1 dvouokružová zóna, 1 combi-Zone 1x Ø145 mm, 1,2 kW; 1x Ø180 mm, 1 kW (max. výkon 2,3 kW); 1x Ø145 mm, 1,2 kW; 1x Ø210 mm, 1,2 kW (max. výkon 3 kW) 17 stupňů výkonu |
| Rozměry (V x Š x H) a technické informace | <p>spotřebiče: 45 x 602 x 520 mm pro instalaci: 45 x 560 x 490 mm</p> <ul style="list-style-type: none"> min. výška pracovní desky: 20 mm příkon: 8,3 kW přípojovací kabel není součástí balení typ připojení: třífázové | <p>spotřebiče: 45 x 602 x 520 mm pro instalaci: 45 x 560 x 500 mm</p> <ul style="list-style-type: none"> min. výška pracovní desky: 20 mm příkon: 7,8 kW přípojovací kabel není součástí balení typ připojení: třífázové |
| Zvláštní příslušenství | <ul style="list-style-type: none"> HZ390090 Wok páněv HZ392617 mezidno 60 x 60 cm pro montáž nad zásuvku HZ394301 spojovací lišta pro kombinaci s deskami Domino (k deskám s fazetovým designem) | <ul style="list-style-type: none"> HZ25920 mezidno 60 x 60 cm pro montáž nad zásuvku HZ394301 spojovací lišta pro kombinaci s deskami Domino (k deskám s fazetovým designem) |
| Cena* | 13 890 Kč | 18 490 Kč |

* Doporučená maloobchodní cena výrobce. Tato cena je pouze orientační, konečnou cenu produktu stanoví jednotliví prodejci.



iQ500 | Plynová varná deska, 75 cm
EP7A6SB20



iQ500 | Plynová varná deska, 75 cm
EP7A6QB20

| | | |
|--|---|---|
| Design | <ul style="list-style-type: none"> • povrch plynové desky: tvrzené sklo • litinové rošty s mosaznými nožičkami, dělitelné • design bez rámečku | <ul style="list-style-type: none"> • povrch plynové desky: sklokeramika • litinové rošty s mosaznými nožičkami, dělitelné • design bez rámečku |
| Komfort | <ul style="list-style-type: none"> • stepFlame Technology – regulace výkonu v rozsahu 9 stupňů • integrované zapalování v ovládacím voliči | <ul style="list-style-type: none"> • stepFlame Technology – regulace výkonu v rozsahu 9 stupňů • integrované zapalování v ovládacím voliči |
| Bezpečnost | <ul style="list-style-type: none"> • přednastaveno na zemní plyn (20 mbar) • termoelektrická pojistka zhasnutí plamene • trysky na propan-butan (28–30/37 mbar) součástí dodávky | <ul style="list-style-type: none"> • přednastaveno na zemní plyn (20 mbar) • termoelektrická pojistka zhasnutí plamene • trysky na propan-butan (28–30/37 mbar) součástí dodávky |
| Výkon a počet varných zón | <ul style="list-style-type: none"> • 5 plynových hořáků: 1 silný, 2 normální, 1 úsporný a 1 duální Wok hořák • vzadu vpravo: silný hořák až 3 kW • vlevo: hořák Wok až 4 kW • uprostřed vzadu: normální hořák až 1,75 kW • uprostřed vpředu: úsporný hořák až 1 kW • vpředu vpravo: normální hořák až 1,75 kW | <ul style="list-style-type: none"> • 5 plynových hořáků: 1 silný, 2 normální, 1 úsporný a 1 duální Wok hořák • vzadu vlevo: normální hořák až 1,75 kW • vzadu vpravo: silný hořák až 3 kW • střed: hořák Wok až 4 kW (v závislosti na typu plynu) • vpředu vlevo: úsporný hořák 1 kW • vpředu vpravo: normální hořák až 1,75 kW |
| Příslušenství | | |
| Rozměry (V × Š × H) a technické informace | <p>spotřebiče: 45 × 752 × 520 mm</p> <p>pro instalaci: 45 × 560 × 490 mm</p> <ul style="list-style-type: none"> • min. výška pracovní desky: 30 mm • přípojovací kabel součástí balení (100 cm, se zástrčkou) | <p>spotřebiče: 45 × 752 × 520 mm</p> <p>pro instalaci: 45 × 560 × 490 mm</p> <ul style="list-style-type: none"> • min. výška pracovní desky: 30 mm • přípojovací kabel součástí balení (100 cm, se zástrčkou) |
| Zvláštní příslušenství | <ul style="list-style-type: none"> • HZ298105 podložka pro mírné vaření • HZ298107 Wok kroužek | <ul style="list-style-type: none"> • HZ298105 podložka pro mírné vaření |
| Cena* | 18 490 Kč | 18 490 Kč |

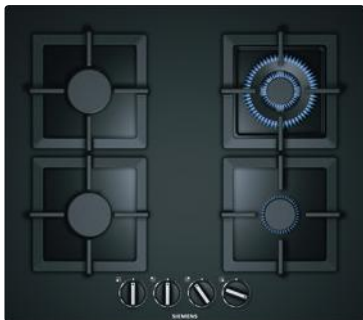

iQ500 | Plynová varná deska, 60 cm

EP6A6HB20

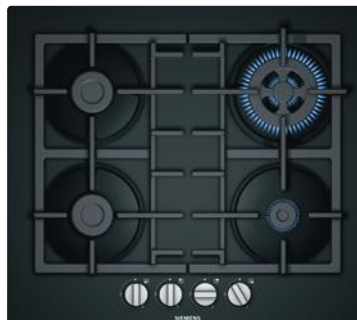

iQ300 | Plynová varná deska, 60 cm

EN6B6HB90

| | | |
|--|---|---|
| Design | <ul style="list-style-type: none"> povrch plynové desky: tvrzené sklo litinové rošty s mosaznými nožičkami design bez rámečku | <ul style="list-style-type: none"> povrch plynové desky: tvrzené sklo litinové rošty s gumovými nožičkami design bez rámečku |
| Komfort | <ul style="list-style-type: none"> stepFlame Technology – regulace výkonu v rozsahu 9 stupňů integrované zapalování v ovládacím voliči | <ul style="list-style-type: none"> integrované zapalování v ovládacím voliči |
| Bezpečnost | <ul style="list-style-type: none"> přednastaveno na zemní plyn (20 mbar) termoelektrická pojistka zhasnutí plamene trysky na propan-butan (28-30/37 mbar) součástí dodávky | <ul style="list-style-type: none"> přednastaveno na zemní plyn (20 mbar) termoelektrická pojistka zhasnutí plamene trysky na propan-butan (28-30/37 mbar) součástí dodávky |
| Výkon a počet varných zón | <ul style="list-style-type: none"> 4 plynové hořáky: 1 silný, 1 normální, 1 úsporný, 1 Wok vzadu vlevo: normální hořák až 1,75 kW vzadu vpravo: hořák Wok až 3,5 kW vpředu vlevo: normální hořák až 1,75 kW vpředu vpravo: úsporný hořák až 1 kW | <ul style="list-style-type: none"> 4 plynové hořáky: 2 normální, 1 úsporný a 1 Wok hořák vpředu vlevo: normální hořák až 1,75 kW vzadu vlevo: normální hořák až 1,75 kW vzadu vpravo: Wok hořák až 3,3 kW vpředu vpravo: úsporný hořák až 1 kW |
| Příslušenství | | |
| Rozměry (V × Š × H) a technické informace | <p>spotřebiče: 45 × 590 × 520 mm</p> <p>pro instalaci: 45 × 560 × 480 mm</p> <ul style="list-style-type: none"> min. výška pracovní desky: 30 mm přípojovací kabel součástí balení (100 cm, se zástrčkou) | <p>spotřebiče: 45 × 582 × 520 mm</p> <p>pro instalaci: 45 × 560 × 480 mm</p> <ul style="list-style-type: none"> min. výška pracovní desky: 30 mm přípojovací kabel součástí balení (100 cm, se zástrčkou) |
| Zvláštní příslušenství | <ul style="list-style-type: none"> HZ298105 podložka pro mírné vaření HZ298108 Wok kroužek | <ul style="list-style-type: none"> HZ298105 podložka pro mírné vaření |
| Cena* | 13 390 Kč | 11 790 Kč |

* Doporučená maloobchodní cena výrobce. Tato cena je pouze orientační, konečnou cenu produktu stanoví jednotliví prodejci.



Inovace a design visí ve vzduchu

Moderní odsavače par se skleněnými a nerezovými liniemi vytvářejí jedinečný styl, který se dokonale hodí k ostatním spotřebičům Siemens. Ať už je umístíte na zeď, pověsíte nad kuchyňský ostrůvek nebo integrujete do varné desky, všechny odsavače Siemens poskytují silný výkon a tvůrčí svobodu.



Home Connect: řízení odsávání par z pohovky.

Vybrané odsavače par lze propojit s aplikací Home Connect. Aplikace umožňuje úplnou kontrolu nad všemi funkcemi odsavače par pomocí chytrého telefonu nebo tabletu. Nemusíte tak již stát přímo u varné desky, abyste provedli nastavení, ale v případě potřeby jej změníte zcela jednoduše, odkudkoliv chcete.



cookConnect System: dokonalá souhra

cookConnect System umožňuje propojení vaší varné desky a odsavače par. Jejich nastavení a vzájemnou symbiózu můžete kdykoliv sledovat například pohodlně usazení před vaším oblíbeným filmem.



Technologie cleanAir: řešení pro každý prostor

Díky efektivní cirkulační technologii modulu cleanAir zůstává vzduch v místnosti v zimě i v létě tam, kde má být – v místnosti. Protože bez odvětrávacího kanálu se nemůže zahřátý ani klimatizovaný vzduch odvádět ven. To pomáhá šetřit energii.



climateControl Sensor: automaticky čistý vzduch

Aktivovaný senzor kvality vzduchu měří intenzitu a stupeň znečištění par a automaticky přizpůsobuje potřebný výkon ventilátoru. Senzor kvality vzduchu vypne odsavač par automaticky 10 minut po vaření.



Maximální výkon pro čerstvý vzduch.

Ve výkonných odsavačích par Siemens se skrývá bezkonkurenčně silný motor. Bezkartáčový motor iQdrive s patentovanou technologií značky Siemens je vždy připraven odstranit nepříjemné kuchyňské pachy a pracuje dokonce i při nejvyšším výkonu odvětrávání příjemně potichu. O tom vás ostatně přesvědčí svou dlouhotrvající kvalitou a nízkou spotřebou energie.

Čerstvý vzduch bez kompromisu

Účinný provoz s cleanAir Plus cirkulační sadou



Máme pro každou kuchyni to správné řešení

Siemens se v každém případě postará o to, abyste měli v každé situaci čerstvý vzduch v kuchyni. A to i v případě, pokud nemáte možnost odtahového systému. Díky velkému výběru pachových filtrů si každý přijde na své.

Odsavače par můžete instalovat do každé kuchyně bez nutnosti montáže složitého odtahového potrubí. Díky zvětšené filtrační ploše umožňuje nový Siemens

cleanAir Plus filtr neutralizovat více než 90 % nepříjemných pachů a změnit jej na čerstvý vzduch. Tato hodnota zdaleka předčí výsledky u klasického cirkulačního provozu a je dokonce srovnatelná s hodnotou při odtahu. Navíc nový cleanAir Plus filtr nabízí jedinečnou technologii, která dokáže zachytit pyl a zneutralizovat alergeny ve vzduchu, a speciální impregnace nedá šanci nepříjemnému aroma při přípravě ryb.

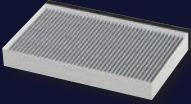
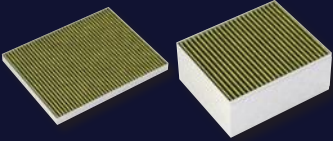
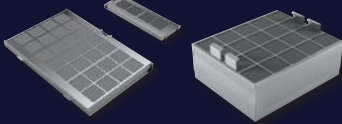
| | | | |
|---|--|--|--|
|  | <p>redukce pachů 70–85 %</p> | <ul style="list-style-type: none"> • životnost: 12–18 měsíců • speciální antiFish úprava (odstraní nepříjemné aroma při přípravě ryb) | <p>cleanAir Standard uhlíkový filtr</p> |
|  | <p>redukce pachů více než 90 %</p> | <ul style="list-style-type: none"> • životnost: 12 měsíců • speciální antiFish úprava • až o 5 dB nižší hlučnost než standardní uhlíkový filtr • až o 100 m³/h větší výkon • speciální antiPollen úprava (dokáže zachytit pyl a deaktivovat alergeny ve vzduchu) | <p>cleanAir Plus uhlíkový filtr</p> |
|  | <p>redukce pachů více než 90 %</p> | <ul style="list-style-type: none"> • životnost: až 10 let • nutnost regenerace: každé 4 měsíce • průběh regenerace: v pečicí troubě, 2 hodiny při 200 °C | <p>regenerační longLife uhlíkový filtr</p> |

Intelligent hood automatic

Nechte varnou desku ovládat odsavač par

Chcete své vaření posunout na vyšší úroveň? Co takhle varná deska, která automaticky spolupracuje s odsavačem par? Říkáme jí intelligent hood automatic (inteligentní automatický odsavač par). Odsavač par se přizpůsobí ventilátoru a výkonu varné desky, takže můžete vařit od začátku až do konce, aniž byste se museli dotknout odsavače par. Stačí oba spotřebiče spárovat pomocí aplikace Home Connect a využívat tuto funkci automatického vaření, která je k dispozici u všech nových varných desek touchSlider+ v kombinaci s novými nakloněnými odsavači par.



Než začnete vařit

Díky systému cookConnect se váš odsavač par zapne v okamžiku, kdy aktivujete varnou desku. Zároveň osvětlí kuchyňskou linku a přizpůsobí sílu odtahu nastavenému stupni výkonu na varné desce.



Během vaření







V průběhu vaření je varná deska v neustálém spojení s odsavačem par. Odsavač par tak reaguje na každý váš pohyb a automaticky zvyšuje a snižuje výkon odsávání podle toho, jak přidáváte a ubíráte výkon na varné desce. Změnit manuálně rychlost odsávání nebo intenzitu osvětlení můžete samozřejmě kdykoliv také.



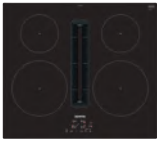

Po dokončení

Jakmile skončíte, odsavač par se sám přepne do režimu automatického doběhu. Když se ventilátor vypne, vypne se i osvětlení odsavače.



Indukční varné desky s odsáváním – Přehled sortimentu

| | | cena* | šířka spotřebiče v cm | flexInduction | combizones | fryingSensor | cookingSensor Plus ready** | powerMove | ovládání | | iQdrive | climaControl Sensor | strana |
|---|--|----------------------|--------------------------|---------------|------------|--------------|-------------------------------|-----------|----------|---|---------|---------------------|--------|
| inductionAir Plus varné desky s odsáváním | | | | | | | | | | | | | |
|  | EH611BE15E bez rámečku, instalace na pracovní desku dostupné do 12/2023 | 48 190 Kč | 60 | - | - | - | - | - | - | - | ● | - | 72 |
|  | ED611BS16E bez rámečku, instalace na pracovní desku dostupné od 12/2023 | NOVINKA 47 990 Kč | 60 | | ● | | | | | | | | 73 |
|  | ED811BS16E bez rámečku, instalace na pracovní desku dostupné od 12/2023 | NOVINKA 49 990 Kč | 80 | | ● | | | | | | | | 71 |
|  | ED711FQ15E bez rámečku, instalace na pracovní desku | 56 890 Kč | 70 | ● | ● | - | - | ● | - | ● | ● | - | 70 |
|  | ED811FQ15E bez rámečku, instalace na pracovní desku | 63 590 Kč | 80 | ● | ● | - | - | ● | - | ● | ● | - | 69 |
|  | EX875LX67E fazeta | 77 890 Kč | 80 | ● | ● | Plus | ● | Plus | ● | - | ● | ● | 68 |

Stropní / ostrůvkové odsavače par – Přehled sortimentu





| | | cena* | šířka spotřebiče v cm | Home Connect | cookConnect System | touchSlider | touchControl | iQdrive | obvodové odsávání | climaControl Sensor | emotionLight Pro | LED osvětlení | kovový tukový filtr | strana |
|---|------------------|-----------|--------------------------|--------------|-----------------------|-------------|--------------|---------|-------------------|------------------------|------------------|---------------|---------------------|--------|
| Stropní odsavač par | | | | | | | | | | | | | | |
|  | LR97CAQ50 | 32 290 Kč | 90 | ● | ● | - | - | ● | ● | - | - | ● | ● | 75 |
| Ostrůvkové odsavače par | | | | | | | | | | | | | | |
|  | LF91BUV50 | 36 890 Kč | 90 | ● | ● | - | ● | ● | - | ● | - | ● | ● | 77 |
|  | LF97BCP50 | 25 690 Kč | 90 | - | - | - | ● | ● | - | - | - | ● | ● | 77 |

Nástěnné odsavače par – Přehled sortimentu

| | | | cena* | šířka spotřebiče v cm | ovládání | motor | komfort | osvětlení | filtr | | | | | | |
|--|---------------------|-----------|-----------|--------------------------|--------------|-----------------------|-------------|--------------|---------|-------------------|------------------------|------------------|---------------|--------------|--------|
| | | | | | Home Connect | cookConnect System | touchSlider | touchControl | iQdrive | obvodové odsávání | climaControl Sensor | emotionLight Pro | LED osvětlení | kovový filtr | strana |
| Nástěnné odsavače par | | | | | | | | | | | | | | | |
| Ploché design  | dostupné do 12/2023 | LC97FVW60 | 40 990 Kč | 90 | ● | ● | ● | - | ● | ● | ● | ● | ● | ● | 78 |
| | | LC97FLP60 | 25 690 Kč | 90 | - | - | - | ● | ● | ● | - | - | ● | ● | 78 |
| Nakloněný design  | dostupné do 12/2023 | LC91KWW60 | 43 090 Kč | 90 | ● | ● | ● | - | ● | ● | ● | - | ● | ● | 79 |
| | | LC91KWP60 | 30 290 Kč | 90 | - | - | ● | - | ● | ● | - | - | ● | ● | 79 |
| | dostupné do 12/2023 | LC87KEM60 | 17 490 Kč | 80 | - | - | - | ● | ● | ● | - | - | ● | ● | 80 |
| | | LC67KEM60 | 15 890 Kč | 60 | - | - | - | ● | ● | ● | - | - | ● | ● | 80 |
| | NOVINKA | LC67KFN60 | 20 990 Kč | 60 | ● | ● | - | ● | ● | - | - | - | ● | ● | 81 |
| | NOVINKA | LC81KAN60 | 25 990 Kč | 80 | ● | ● | - | ● | ● | - | - | - | ● | ● | 82 |
| | NOVINKA | LC87KFN60 | 21 990 Kč | 80 | ● | ● | - | ● | ● | - | - | - | ● | ● | 81 |
| NOVINKA | LC91KLT60 | 29 990 Kč | 90 | ● | ● | ● | - | ● | - | ● | ● | ● | ● | 82 | |
| Box design  | | LC91BUR50 | 25 690 Kč | 90 | ● | ● | - | ● | ● | - | - | - | ● | ● | 83 |
| | | LC98BIP50 | 21 590 Kč | 90 | ● | ● | - | ● | ● | - | - | - | ● | ● | 83 |
| | | LC97BCP50 | 19 490 Kč | 90 | - | - | - | ● | ● | - | - | - | ● | ● | 84 |
| | | LC67BCP50 | 18 490 Kč | 60 | - | - | - | ● | ● | - | - | - | ● | ● | 85 |
| | | LC96BBM50 | 13 390 Kč | 90 | - | - | - | ● | - | - | - | - | ● | ● | 84 |
| | | LC66BBM50 | 12 290 Kč | 60 | - | - | - | ● | - | - | - | - | ● | ● | 85 |

NOVINKA dostupné od 12/2023

Teleskopické a integrované designové odsavače par – Přehled sortimentu

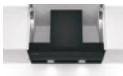
| | | | cena* | šířka spotřebiče v cm | ovládání | motor | komfort | osvětlení | filtr | | |
|--|--|-----------|-----------|--------------------------|-------------|--------------|---------|------------------------|---------------|--------------|--------|
| | | | | | touchSlider | varioControl | iQdrive | climaControl Sensor | LED osvětlení | kovový filtr | strana |
| Teleskopické odsavače par | | | | | | | | | | | |
| Teleskopický odsavač par  | | LI69SA684 | 25 690 Kč | 60 | ● | - | ● | ● | ● | ● | 86 |
| Teleskopický odsavač par  | | LI97RA561 | 20 490 Kč | 90 | - | - | ● | - | ● | ● | 86 |
| Teleskopický odsavač par  | | LI67RB531 | 12 290 Kč | 60 | - | - | ● | - | ● | ● | 87 |
| Teleskopický odsavač par  | | LI63LA526 | 6 190 Kč | 60 | - | - | - | - | ● | ● | 87 |
| Integrované designové odsavače par | | | | | | | | | | | |
| IDH odsavače par  | | LJ67BAM60 | 17 490 Kč | 60 | - | ● | - | - | ● | ● | 76 |
| | | LJ97BAM60 | 18 490 Kč | 90 | - | ● | - | - | ● | ● | 76 |

**sensor není součástí dodávky

*Doporučená maloobchodní cena výrobce. Tato cena je pouze orientační, konečnou cenu produktu stanoví jednotliví prodejci.



Dokonalá souhra varné desky a odsavače par

System Siemens inductionAir Plus kombinuje dva špičkové spotřebiče: indukční varnou desku a revoluční odsavač par integrovaný do varné desky. Díky této prostorově úsporné koncepci si můžete vychutnat více svobody při vaření a vytvořit si kuchyni podle svých vlastních představ.



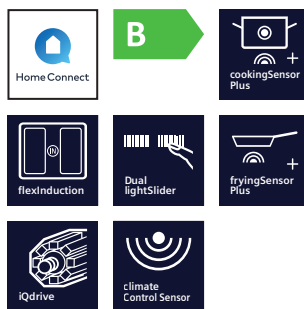
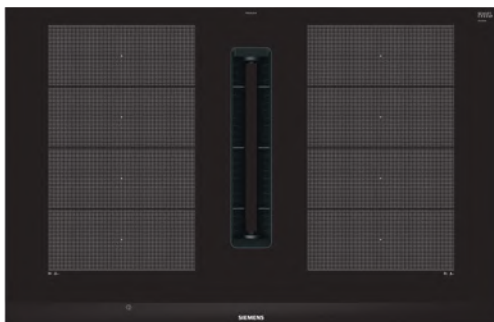

iQ700 | inductionAir Plus varná deska, 80 cm

EX875LX67E

| | Indukční varná deska | | Integrovaný systém odvětrání |
|--|---|--------------------------------------|--|
| Design | <ul style="list-style-type: none"> fazetový design | Možnosti instalace | <p>Vhodná pro provoz s odvětráním nebo s recirkulací vzduchu.</p> <ul style="list-style-type: none"> sada pro recirkulaci je součástí varné desky (4 pachové filtry a adaptér pro odvod vzduchu) pro provoz s odvětráním je nutné zakoupit zvláštní příslušenství HZ9VEDUO (4 akustické filtry) |
| Komfort a vybavení | <ul style="list-style-type: none"> cookingSensor Plus ready – možnost dovybavit teplotním senzorem, který zajistí precizní řízení teploty během procesu vaření v pěti teplotních úrovních senzorové ovládání dual lightSlider fryingSensor Plus s 5 úrovněmi výkonu 4 indukční varné zóny, z toho 2× flexInductions powerMove Plus – nastavení 3 stupňů výkonu pouhým posunutím hrnce funkce quickStart funkce reStart timer minutka | Výkon a spotřeba¹⁾ | <ul style="list-style-type: none"> výkon recirkulace vzduchu: min. normální stupeň: 150 m³/h, max. normální stupeň: 500 m³/h, stupeň boost/intenzivní: 615 m³/h výkon odvětrávání: min. normální stupeň: 154 m³/h, max. normální stupeň: 500 m³/h, stupeň boost/intenzivní: 622 m³/h třída energetické účinnosti: B průměrná spotřeba energie: 61,6 kWh/rok třída energetické účinnosti odsavače: B třída energetické účinnosti tukového filtru: B efektivita tukového filtru: 94 % hluk min./max. normální stupeň: 42/69 dB hodnoty hluku při provozu s recirkulací vzduchu bez vedení nebo s (částečným) vedením: min. normální stupeň: 41 dB(A) re 1 pW max. normální stupeň: 68 dB(A) re 1 pW stupeň boost/intenzivní: 72 dB(A) re 1 pW hodnoty hluku při provozu s odvětráváním vzduchu: min. normální stupeň: 42 dB(A) re 1 pW max. normální stupeň: 69 dB(A) re 1 pW stupeň boost/intenzivní: 74 dB(A) re 1 pW |
| Bezpečnost | <ul style="list-style-type: none"> rozpoznání hrnce funkce powerManagement – nastavení max. příkonu desky bezpečnostní vypínání dětská pojistka funkce zablokování desky na 20 sekund – např. pro čištění 2stupňový ukazatel zbytkového tepla pro každou varnou zónu hlavní vypínač ukazatel spotřeby energie | Komfort | <ul style="list-style-type: none"> automatické zapnutí systému odsávání při použití jedné varné zóny iQdrive: bezkartáčový stejnosměrný motor 17 stupňů výkonu a 2 stupně boost/intenzivní senzorické, plně automatické ovládání stupňů odsavače (možné manuální ovládání) doběh ventilátoru 30 minut (recirkulace) / 12 minut (odvětrávání) ukazatel nasycení tukového a pachového filtru velkoplošný, 12vrstvý nerezový tukový filtr pro maximální efektivitu filtrace tuku (94 %) vyjímatelný tukový filtr a jednotka pro zachycení tekutin, vhodné pro mytí v myčce a odolné proti vysokým teplotám horní ochranná jednotka pro kondenzaci a zachycení tekutin, kapacita cca 200 ml, vhodná pro mytí v myčce spodní ochranná jednotka pro kondenzaci a zachycení tekutin, kapacita cca 700 ml, vhodná pro mytí v myčce |
| Úspora času a efektivita | <ul style="list-style-type: none"> powerBoost funkce pro všechny indukční varné zóny panBoost – powerBoost pro pánve | Příslušenství | <ul style="list-style-type: none"> HZ390011 nerezový pekáč se skleněným víkem HZ390012 nástavec pro vaření v páře HZ390090 Wok pánve s mřížkou a skleněnou poklicí HZ390210 pečicí pánve (Ø 15 cm) HZ390220 pečicí pánve (Ø 19 cm) HZ390230 pečicí pánve (Ø 21 cm) HZ39050 bezdrátový senzor na vaření HZ390522 gril na flex varné zóny HZ9FE280 pečicí pánve Ø 28 cm HZ9FF010 pekáč na flex varné zóny HZ9FF030 3dílná sada pekáčů na flex varné zóny HZ9FF040 4dílná sada pekáčů na flex varné zóny HZ9SE030 2dílná sada nádobí HZ9SE040 4dílná sada nádobí HZ9SE060 6dílná sada nádobí HZ9TY010 Teppan Yaki HZ9VEDUO akustické filtry (pro odtaž ven) HZ9VRCRO cleanAir uhlíkové filtry (náhradní) HZ9VRPDO cleanAir montážní sada pro provoz s cirkulací (provoz s potrubím) HZ9VRPD1 soklový difúzátor HZ9VRCRO 4 náhradní cleanAir filtry prvky plochého potrubí naleznete na straně 147 |
| Výkon a rozměry varných zón | <ul style="list-style-type: none"> 4 indukční varné zóny 2× flexZone přední levá: 200 mm, 240 mm, 2,2 kW (max. výkon 3,7 kW) zadní levá: 200 mm, 240 mm, 2,2 kW (max. výkon 3,7 kW) zadní pravá: 200 mm, 240 mm, 2,2 kW (max. výkon 3,7 kW) přední pravá: 200 mm, 240 mm, 2,2 kW (max. výkon 3,7 kW) 17 stupňů výkonu | | |
| Rozměry (V × Š × H) a technické informace | <p>spotřebiče: 223 × 812 × 520 mm pro instalaci: 223 × 750 × 490 mm Min. výška pracovní desky: 16 mm</p> <ul style="list-style-type: none"> příkon: 7,4 kW přípojovací kabel součástí balení (110 cm, bez zástrčky) typ připojení: třífázové | | |
| Cena* | 77 890 Kč | | |

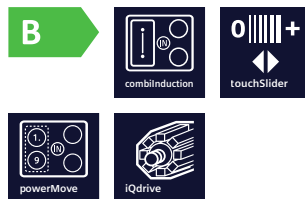
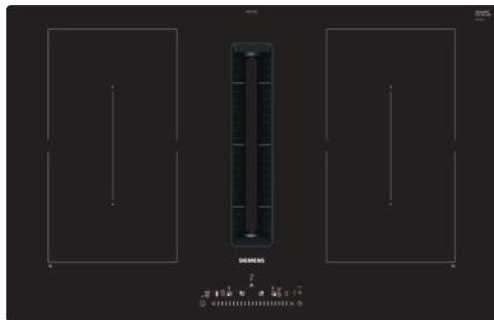

iQ500 | inductionAir Plus varná deska, 80 cm

ED811FQ15E

| | Indukční varná deska | | Integrovaný systém odvětrání |
|--|---|--------------------------------------|---|
| Design | <ul style="list-style-type: none"> • bez rámečku, instalace na pracovní desku | Možnosti instalace | <p>Vhodná pro provoz s odvětráním nebo s recirkulací vzduchu.</p> <ul style="list-style-type: none"> • sada pro recirkulaci je součástí varné desky (4 pachové filtry a adaptér pro odvod vzduchu) • pro provoz s odvětráním je nutné zakoupit zvláštní příslušenství HZ9VEDU0 (4 akustické filtry) |
| Komfort a vybavení | <ul style="list-style-type: none"> • senzorové ovládání touchSlider • 4 indukční varné zóny, z toho 2 combiZones • powerMove • funkce quickStart • funkce reStart • timer • minutka | Výkon a spotřeba¹⁾ | <ul style="list-style-type: none"> • výkon recirkulace vzduchu: min. normální stupeň: 150 m³/h, max. normální stupeň: 500 m³/h, stupeň boost/intenzivní: 615 m³/h • výkon odvětrávání: min. normální stupeň: 154 m³/h, max. normální stupeň: 500 m³/h, stupeň boost/intenzivní: 622 m³/h • třída energetické účinnosti: B • průměrná spotřeba energie: 61,6 kWh/rok • třída energetické účinnosti odsavače: B • třída energetické účinnosti tukového filtru: B • efektivita tukového filtru: 94 % • hluk min./max. normální stupeň: 42/69 dB • hodnoty hluku při provozu s recirkulací vzduchu bez vedení nebo s (částečným) vedením: <ul style="list-style-type: none"> min. normální stupeň: 41 dB(A) re 1 pW max. normální stupeň: 68 dB(A) re 1 pW stupeň boost/intenzivní: 72 dB(A) re 1 pW • hodnoty hluku při provozu s odvětráváním vzduchu: <ul style="list-style-type: none"> min. normální stupeň: 42 dB(A) re 1 pW max. normální stupeň: 69 dB(A) re 1 pW stupeň boost/intenzivní: 74 dB(A) re 1 pW |
| Bezpečnost | <ul style="list-style-type: none"> • rozpoznání hrnce • funkce powerManagement – nastavení max. příkonu desky • bezpečnostní vypínání • dětská pojistka • funkce zablokování desky na 20 sekund – např. pro čištění • 2stupňový ukazatel zbytkového tepla pro každou varnou zónu • hlavní vypínač • ukazatel spotřeby energie | Komfort | <ul style="list-style-type: none"> • automatické zapnutí systému odsávání při použití jedné varné zóny • iQdrive: bezkartáčový stejnosměrný motor • 17 stupňů výkonu a 2 stupně boost/intenzivní • senzorické, plně automatické ovládání stupňů odsavače (možné manuální ovládání) • doběh ventilátoru 30 minut (recirkulace) / 12 minut (odvětrávání) • ukazatel nasycení tukového a pachového filtru • velkoplošný, 12vrstvý nerezový tukový filtr pro maximální efektivitu filtrace tuku (94 %) • vyjímatelný tukový filtr a jednotka pro zachycení tekutin, vhodné pro mytí v myčce a odolné proti vysokým teplotám • horní ochranná jednotka pro kondenzaci a zachycení tekutin, kapacita cca 200 ml, vhodná pro mytí v myčce • spodní ochranná jednotka pro kondenzaci a zachycení tekutin, kapacita cca 700 ml, vhodná pro mytí v myčce |
| Úspora času a efektivita | <ul style="list-style-type: none"> • powerBoost funkce pro všechny indukční varné zóny | Příslušenství | <ul style="list-style-type: none"> • HZ390230 pečicí pánve (Ø 21 cm) • HZ9FE280 pečicí pánve Ø 28 cm • HZ9SE030 3dílná sada nádobí • HZ9SE040 4dílná sada nádobí • HZ9SE060 6dílná sada nádobí • HZ9VEDU0 akustické filtry (pro odtah ven) • HZ9VRCR0 cleanAir uhlíkové filtry (náhradní) • HZ9VRPD0 cleanAir montážní sada pro provoz s cirkulací (provoz s potrubím) • HZ9VRPD1 soklový difuzér • prvky plochého potrubí naleznete na straně 147 |
| Výkon a rozměry varných zón | <ul style="list-style-type: none"> • 4 indukční varné zóny • 2× combiZone • přední levá: 190 mm, 210 mm, 2,2 kW (max. výkon 3,7 kW) • zadní levá: 190 mm, 210 mm, 2,2 kW (max. výkon 3,7 kW) • zadní pravá: 190 mm, 210 mm, 2,2 kW (max. výkon 3,7 kW) • přední pravá: 190 mm, 210 mm, 2,2 kW (max. výkon 3,7 kW) • 17 stupňů výkonu | | |
| Rozměry (V × Š × H) a technické informace | <p>spotřebiče: 223 × 802 × 522 mm</p> <p>pro instalaci: 223 × 750 × 490 mm</p> <p>Min. výška pracovní desky: 16 mm</p> <ul style="list-style-type: none"> • příkon: 7,4 kW • přípojovací kabel součástí balení (110 cm, bez zástrčky) • typ připojení: třífázové | | |
| Cena* | 63 590 Kč | | |

¹⁾ Podle nařízení EU 65/2014 (na stupnici třídy energetické účinnosti od A+++ do D).

* Doporučená maloobchodní cena výrobce. Tato cena je pouze orientační, konečnou cenu produktu stanoví jednotliví prodejci.

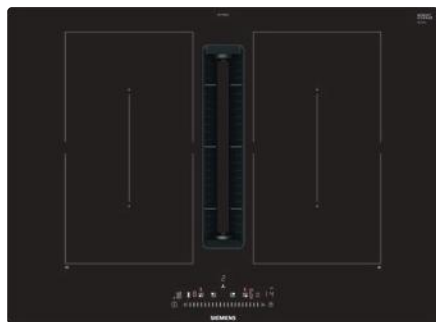

iQ500 | inductionAir Plus varná deska, 70 cm

ED711FQ15E

| | Indukční varná deska | | Integrovaný systém odvětrání | |
|--|---|--------------------------------------|---|---|
| Design | <ul style="list-style-type: none"> bez rámečku, instalace na pracovní desku | Možnosti instalace | <p>Vhodná pro provoz s odvětráním nebo s recirkulací vzduchu.</p> <ul style="list-style-type: none"> sada pro recirkulaci je součástí varné desky (4 pachové filtry a adaptér pro odvod vzduchu) pro provoz s odvětráním je nutné zakoupit zvláštní příslušenství HZ9VEDU0 (4 akustické filtry) | |
| Komfort | <ul style="list-style-type: none"> senzorové ovládání touchSlider 4 indukční varné zóny, z toho 2 combiZones powerMove funkce quickStart funkce reStart timer minutka | | Komfort | <ul style="list-style-type: none"> automatické zapnutí systému odsávání při použití jedné varné zóny iQdrive: bezkartáčový stejnosměrný motor 9 stupňů výkonu a 2 stupně boost/intenzivní senzorické, plně automatické ovládání stupňů odsavače (možné manuální ovládání) doběh ventilátoru 30 minut (recirkulace) / 12 minut (odvětrávání) ukazatel nasycení tukového a pachového filtru velkoplošný, 12vrstvý nerezový tukový filtr pro maximální efektivitu filtrace tuku (94 %) vyjímatelný tukový filtr a jednotka pro zachycení tekutin, vhodné pro mytí v myčce a odolné proti vysokým teplotám horní ochranná jednotka pro kondenzaci a zachycení tekutin, kapacita cca 200 ml, vhodná pro mytí v myčce spodní ochranná jednotka pro kondenzaci a zachycení tekutin, kapacita cca 700 ml, vhodná pro mytí v myčce |
| Bezpečnost | <ul style="list-style-type: none"> rozpoznání hrnce funkce powerManagement – nastavení max. příkonu desky bezpečnostní vypínání dětská pojistka funkce zablokování desky na 20 sekund – např. pro čištění 2stupňový ukazatel zbytkového tepla pro každou varnou zónu hlavní vypínač ukazatel spotřeby energie | Výkon a spotřeba¹⁾ | <ul style="list-style-type: none"> výkon recirkulace vzduchu: min. normální stupeň: 150 m³/h, max. normální stupeň: 500 m³/h, stupeň boost/intenzivní: 615 m³/h výkon odvětrávání: min. normální stupeň: 154 m³/h, max. normální stupeň: 500 m³/h, stupeň boost/intenzivní: 622 m³/h třída energetické účinnosti: B průměrná spotřeba energie: 61,6 kWh/rok třída energetické účinnosti odsavače: B třída energetické účinnosti tukového filtru: B efektivita tukového filtru: 94 % hluk min./max. normální stupeň: 42/69 dB hodnoty hluku při provozu s recirkulací vzduchu bez vedení nebo s (částečným) vedením: min. normální stupeň: 41 dB(A) re 1 pW max. normální stupeň: 68 dB(A) re 1 pW stupeň boost/intenzivní: 72 dB(A) re 1 pW hodnoty hluku při provozu s odvětráváním vzduchu: min. normální stupeň: 42 dB(A) re 1 pW max. normální stupeň: 69 dB(A) re 1 pW stupeň boost/intenzivní: 74 dB(A) re 1 pW | |
| Úspora času a efektivita | <ul style="list-style-type: none"> powerBoost funkce pro všechny indukční varné zóny | | Příslušenství | <ul style="list-style-type: none"> HZ390230 pečicí pánev (Ø 21 cm) HZ9FE280 pečicí pánev Ø 28 cm HZ9SE030 3dílná sada nádobí HZ9SE040 4dílná sada nádobí HZ9SE060 6dílná sada nádobí HZ9VEDU0 akustické filtry (pro odtah ven) HZ9VRCR0 cleanAir uhlíkové filtry (náhradní) HZ9VRPD0 cleanAir montážní sada pro provoz s cirkulací (provoz s potrubím) HZ9VRPD1 soklový difúzér prvky plochého potrubí naleznete na straně 147 |
| Výkon a rozměry varných zón | <ul style="list-style-type: none"> 4 indukční varné zóny 2× combiZone přední levá: 190 mm, 210 mm, 2,2 kW (max. výkon 3,7 kW) zadní levá: 190 mm, 210 mm, 2,2 kW (max. výkon 3,7 kW) zadní pravá: 190 mm, 210 mm, 2,2 kW (max. výkon 3,7 kW) přední pravá: 190 mm, 210 mm, 2,2 kW (max. výkon 3,7 kW) 17 stupňů výkonu | | | |
| Rozměry (V × Š × H) a technické informace | <p>spotřebiče: 223 × 710 × 520 mm pro instalaci: 223 × 560 × 490 mm</p> <p>min. výška pracovní desky: 16 mm</p> <ul style="list-style-type: none"> příkon: 7,4 kW připojovací kabel součástí balení (110 cm, bez zástrčky) typ připojení: třífázové | | | |
| Cena* | 56 890 Kč | | | |

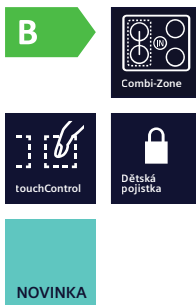

iQ300 | inductionAir Plus varná deska, 80 cm

ED811BS16E

dostupné od 12/2023

| | Indukční varná deska | | Integrovaný systém odvětrání |
|--|--|--------------------------------------|---|
| Design | <ul style="list-style-type: none"> bez rámečku, instalace na pracovní desku | Možnosti instalace | <p>Vhodná pro provoz s odvětráním nebo s recirkulací vzduchu.</p> <ul style="list-style-type: none"> sada pro recirkulaci je součástí varné desky (4 pachové filtry a adaptér pro odvod vzduchu) pro provoz s odvětráním je nutné zakoupit zvláštní příslušenství HZ9VEDU0 (4 akustické filtry) |
| Komfort | <ul style="list-style-type: none"> senzorové ovládání touchControl 4 indukční varné zóny funkce quickStart funkce reStart timer minutka | Komfort | <ul style="list-style-type: none"> 3 stupňů výkonu a 1 stupně boost/intenzivní senzorické, plně automatické ovládání stupňů odsavače (možné manuální ovládání) doběh ventilátoru 30 minut (recirkulace) / 12 minut (odvětrávání) ukazatel nasycení tukového a pachového filtru velkoplošný, 12vrstvý nerezový tukový filtr pro maximální efektivitu filtrace tuku (94 %) vyjímatelný tukový filtr a jednotka pro zachycení tekutin, vhodně pro mytí v myčce a odolné proti vysokým teplotám horní ochranná jednotka pro kondenzaci a zachycení tekutin, kapacita cca 200 ml, vhodná pro mytí v myčce spodní ochranná jednotka pro kondenzaci a zachycení tekutin, kapacita cca 700 ml, vhodná pro mytí v myčce |
| Bezpečnost | <ul style="list-style-type: none"> bezpečnostní vypínání dětská pojistka funkce zablokování desky na 20 sekund – např. pro čištění 2stupňový ukazatel zbytkového tepla pro každou varnou zónu hlavní vypínač | Výkon a spotřeba¹⁾ | <ul style="list-style-type: none"> výkon recirkulace vzduchu: min. normální stupeň: 330 m³/h, max. normální stupeň: 500 m³/h, stupeň boost/intenzivní: 622 m³/h výkon odvětrávání: min. normální stupeň: 330 m³/h, max. normální stupeň: 500 m³/h, stupeň boost/intenzivní: 622 m³/h třída energetické účinnosti: B průměrná spotřeba energie: 55 kWh/rok třída energetické účinnosti odsavače: B třída energetické účinnosti tukového filtru: B efektivita tukového filtru: 94 % hluk min./max. normální stupeň: 60/72 dB hodnoty hluku při provozu s recirkulací vzduchu bez vedení nebo s (částečným) vedením: min. normální stupeň: 61 dB(A) re 1 pW max. normální stupeň: 69 dB(A) re 1 pW stupeň boost/intenzivní: 74 dB(A) re 1 pW hodnoty hluku při provozu s odvětráváním vzduchu: min. normální stupeň: 55 dB(A) re 1 pW max. normální stupeň: 66 dB(A) re 1 pW stupeň boost/intenzivní: 72 dB(A) re 1 pW |
| Úspora času a efektivita | <ul style="list-style-type: none"> powerBoost funkce pro všechny indukční varné zóny | Příslušenství | <ul style="list-style-type: none"> HZ390230 pečicí pánev (Ø 21 cm) HZ9FE280 pečicí pánev Ø 28 cm HZ9SE030 3dílná sada nádobí HZ9SE040 4dílná sada nádobí HZ9SE060 6dílná sada nádobí HZ9VEDU0 akustické filtry (pro odtah ven) HZ9VRCR0 cleanAir uhlíkové filtry (náhradní) HZ9VRPD0 cleanAir montážní sada pro provoz s cirkulací (provoz s potrubím) HZ9VRPD1 soklový difúzér prvky plochého potrubí naleznete na straně 147 |
| Výkon a rozměry varných zón | <ul style="list-style-type: none"> 4 indukční varné zóny 2x kruhové, 1x combiZone přední levá: 190 mm, 210 mm, 2,2 kW (max. power 3,7 kW) zadní levá: 190 mm, 210 mm, 2,2 kW (max. power 3,7 kW) zadní pravá: 180 mm, 1,8 kW (max power 3,1 kW) přední pravá: 210 mm, 2,2 kW (max. power 3,7 kW) 17 stupňů výkonu | | |
| Rozměry (V × Š × H) a technické informace | <p>spotřebiče: 223 × 592 × 522 mm</p> <p>pro instalaci: 223 × 560 × 490 mm</p> <p>min. výška pracovní desky: 16 mm</p> <ul style="list-style-type: none"> příkon: 7,4 kW přípojovací kabel součástí balení (110 cm, bez zástrčky) typ připojení: třífázové | | |
| Cena* | 49 990 Kč | | |

¹⁾ Podle nařízení EU 65/2014 (na stupnici třídy energetické účinnosti od A+++ do D).

* Doporučená maloobchodní cena výrobce. Tato cena je pouze orientační, konečnou cenu produktu stanoví jednotliví prodejci.

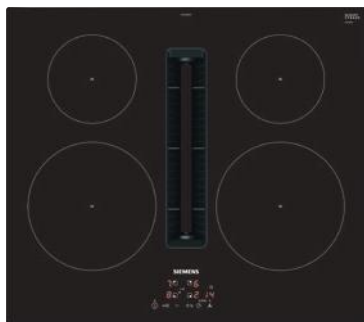

iQ300 | inductionAir Plus varná deska, 60 cm

EH611BE15E

dostupné do 12/2023

| | Indukční varná deska | | Integrovaný systém odvětrání |
|--|---|--------------------------------------|---|
| Design | <ul style="list-style-type: none"> bez rámečku, instalace na pracovní desku | Možnosti instalace | <p>Vhodná pro provoz s odvětráním nebo s recirkulací vzduchu.</p> <ul style="list-style-type: none"> sada pro recirkulaci je součástí varné desky (4 pachové filtry a adaptér pro odvod vzduchu) pro provoz s odvětráním je nutné zakoupit zvláštní příslušenství HZ9VEDU0 (4 akustické filtry) |
| Komfort | <ul style="list-style-type: none"> ovládání touchControl 4 indukční varné zóny funkce quickStart funkce reStart timer minutka | Komfort | <ul style="list-style-type: none"> 3 stupňů výkonu a 1 stupně boost/intenzivní senzorické, plně automatické ovládání stupňů odsavače (možné manuální ovládání) doběh ventilátoru 30 minut (recirkulace) / 12 minut (odvětrávání) ukazatel nasycení tukového a pachového filtru velkoplošný, 12vrstvý nerezový tukový filtr pro maximální efektivitu filtrace tuku (94 %) vyjímatelný tukový filtr a jednotka pro zachycení tekutin, vhodné pro mytí v myčce a odolné proti vysokým teplotám horní ochranná jednotka pro kondenzaci a zachycení tekutin, kapacita cca 200 ml, vhodná pro mytí v myčce spodní ochranná jednotka pro kondenzaci a zachycení tekutin, kapacita cca 700 ml, vhodná pro mytí v myčce |
| Bezpečnost | <ul style="list-style-type: none"> bezpečnostní vypínání dětská pojistka funkce zablokování desky na 20 sekund – např. pro čištění 2stupňový ukazatel zbytkového tepla pro každou varnou zónu hlavní vypínač | Výkon a spotřeba¹⁾ | <ul style="list-style-type: none"> výkon recirkulace vzduchu: min. normální stupeň: 330 m³/h, max. normální stupeň: 500 m³/h, stupeň boost/intenzivní: 622 m³/h výkon odvětrávání: min. normální stupeň: 252 m³/h, max. normální stupeň: 441 m³/h, stupeň boost/intenzivní: 595 m³/h třída energetické účinnosti: B průměrná spotřeba energie: 55 kWh/rok třída energetické účinnosti odsavače: B třída energetické účinnosti tukového filtru: B efektivita tukového filtru: 94 % hluk min./max. normální stupeň: 60/72 dB hodnoty hluku při provozu s recirkulací vzduchu bez vedení nebo s (částečným) vedením: min. normální stupeň: 55 dB(A) re 1 pW max. normální stupeň: 66 dB(A) re 1 pW stupeň boost/intenzivní: 72 dB(A) re 1 pW hodnoty hluku při provozu s odvětráváním vzduchu: min. normální stupeň: 61 dB(A) re 1 pW max. normální stupeň: 69 dB(A) re 1 pW stupeň boost/intenzivní: 74 dB(A) re 1 pW |
| Úspora času a efektivita | <ul style="list-style-type: none"> powerBoost funkce pro všechny indukční varné zóny | Příslušenství | <ul style="list-style-type: none"> HZ390230 pečicí pánev (Ø 21 cm) HZ9FE280 pečicí pánev Ø 28 cm HZ9SE030 3dílná sada nádobí HZ9SE040 4dílná sada nádobí HZ9SE060 6dílná sada nádobí HZ9VEDU0 akustické filtry (pro odtah ven) HZ9VRCR0 cleanAir uhlíkové filtry (náhradní) HZ9VRPD0 cleanAir montážní sada pro provoz s cirkulací (provoz s potrubím) HZ9VRPD1 soklový difúzér prvky plochého potrubí naleznete na straně 147 |
| Výkon a rozměry varných zón | <ul style="list-style-type: none"> 4 indukční varné zóny 4x kruhové přední levá: 210 mm, 2,2 kW (max. výkon 3,7 kW) zadní levá: 150 mm, 1,4 kW (max. výkon 2,2 kW) zadní pravá: 150 mm, 1,4 kW (max. výkon 2,2 kW) přední pravá: 210 mm, 2,2 kW (max. výkon 3,7 kW) 17 stupňů výkonu | | |
| Rozměry (V x Š x H) a technické informace | <ul style="list-style-type: none"> spotřebiče: 223 x 592 x 522 mm pro instalaci: 223 x 560 x 490 mm min. výška pracovní desky: 16 mm příkon: 7,4 kW připojovací kabel součástí balení (110 cm, bez zástrčky) typ připojení: třífázové | | |
| Cena* | 48 190 Kč | | |

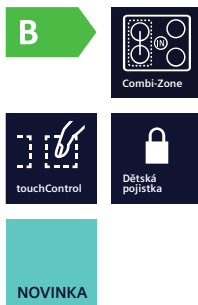

iQ300 | inductionAir Plus varná deska, 60 cm

ED611BS16E

dostupné od 12/2023

| | Indukční varná deska | | Integrovaný systém odvětrání |
|--|--|--------------------------------------|---|
| Design | <ul style="list-style-type: none"> bez rámečku, instalace na pracovní desku | Možnosti instalace | <p>Vhodná pro provoz s odvětráním nebo s recirkulací vzduchu.</p> <ul style="list-style-type: none"> sada pro recirkulaci je součástí varné desky (4 pachové filtry a adaptér pro odvod vzduchu) pro provoz s odvětráním je nutné zakoupit zvláštní příslušenství HZ9VEDU0 (4 akustické filtry) |
| Komfort | <ul style="list-style-type: none"> ovládání touchControl 4 indukční varné zóny funkce quickStart funkce reStart timer minutka | Komfort | <ul style="list-style-type: none"> 3 stupňů výkonu a 1 stupně boost/intenzivní senzorické, plně automatické ovládání stupňů odsavače (možné manuální ovládání) doběh ventilátoru 30 minut (recirkulace) / 12 minut (odvětrávání) ukazatel nasycení tukového a pachového filtru velkoplošný, 12vrstvý nerezový tukový filtr pro maximální efektivitu filtrace tuku (94 %) vyjímatelný tukový filtr a jednotka pro zachycení tekutin, vhodně pro mytí v myčce a odolné proti vysokým teplotám horní ochranná jednotka pro kondenzaci a zachycení tekutin, kapacita cca 200 ml, vhodná pro mytí v myčce spodní ochranná jednotka pro kondenzaci a zachycení tekutin, kapacita cca 700 ml, vhodná pro mytí v myčce |
| Bezpečnost | <ul style="list-style-type: none"> bezpečnostní vypínání dětská pojistka funkce zablokování desky na 20 sekund – např. pro čištění 2stupňový ukazatel zbytkového tepla pro každou varnou zónu hlavní vypínač | Výkon a spotřeba¹⁾ | <ul style="list-style-type: none"> výkon recirkulace vzduchu: min. normální stupeň: 252 m³/h, max. normální stupeň: 441 m³/h, stupeň boost/intenzivní: 595 m³/h výkon odvětrávání: min. normální stupeň: 330 m³/h, max. normální stupeň: 500 m³/h, stupeň boost/intenzivní: 622 m³/h třída energetické účinnosti: B průměrná spotřeba energie: 55 kWh/rok třída energetické účinnosti odsavače: B třída energetické účinnosti tukového filtru: B efektivita tukového filtru: 94 % hluk min./max. normální stupeň: 60/72 dB hodnoty hluku při provozu s recirkulací vzduchu bez vedení nebo s (částečným) vedením: min. normální stupeň: 55 dB(A) re 1 pW max. normální stupeň: 66 dB(A) re 1 pW stupeň boost/intenzivní: 72 dB(A) re 1 pW hodnoty hluku při provozu s odvětráváním vzduchu: min. normální stupeň: 61 dB(A) re 1 pW max. normální stupeň: 69 dB(A) re 1 pW stupeň boost/intenzivní: 74 dB(A) re 1 pW |
| Úspora času a efektivita | <ul style="list-style-type: none"> powerBoost funkce pro všechny indukční varné zóny | Příslušenství | <ul style="list-style-type: none"> HZ390230 pečicí pánev (Ø 21 cm) HZ9FE280 pečicí pánev Ø 28 cm HZ9SE030 3dílná sada nádobí HZ9SE040 4dílná sada nádobí HZ9SE060 6dílná sada nádobí HZ9VEDU0 akustické filtry (pro odtah ven) HZ9VRCR0 cleanAir uhlíkové filtry (náhradní) HZ9VRPD0 cleanAir montážní sada pro provoz s cirkulací (provoz s potrubím) HZ9VRPD1 soklový difúzér prvky plochého potrubí naleznete na straně 147 |
| Výkon a rozměry varných zón | <ul style="list-style-type: none"> 4 indukční varné zóny 2x kruhové, 1x combiZone přední levá: 190 mm, 210 mm, 2,2 kW (max. power 3,7 kW) zadní levá: 190 mm, 210 mm, 2,2 kW (max. power 3,7 kW) zadní pravá: 180 mm, 1,8 kW (max power 3,1 kW) přední pravá: 210 mm, 2,2 kW (max. power 3,7 kW) 17 stupňů výkonu | | |
| Rozměry (V × Š × H) a technické informace | <p>spotřebiče: 223 × 592 × 522 mm</p> <p>pro instalaci: 223 × 560 × 490 mm</p> <p>min. výška pracovní desky: 16 mm</p> <ul style="list-style-type: none"> příkon: 7,4 kW přípojovací kabel součástí balení (110 cm, bez zástrčky) typ připojení: třífázové | | |
| Cena* | 47 990 Kč | | |

¹⁾ Podle nařízení EU 65/2014 (na stupnici třídy energetické účinnosti od A+++ do D).

* Doporučená maloobchodní cena výrobce. Tato cena je pouze orientační, konečnou cenu produktu stanoví jednotliví prodejci.

Příslušenství k inductionAir Plus

HZ9VDKRO

montážní sada pro provoz s částečnou cirkulací pro varné desky s odsáváním, pro hloubku pracovní desky 70 cm a větší (2× ploché vertikální koleno 90° L, 3× spojovací díl, 1× ploché potrubí 50 cm, 1× soklový difuzér)

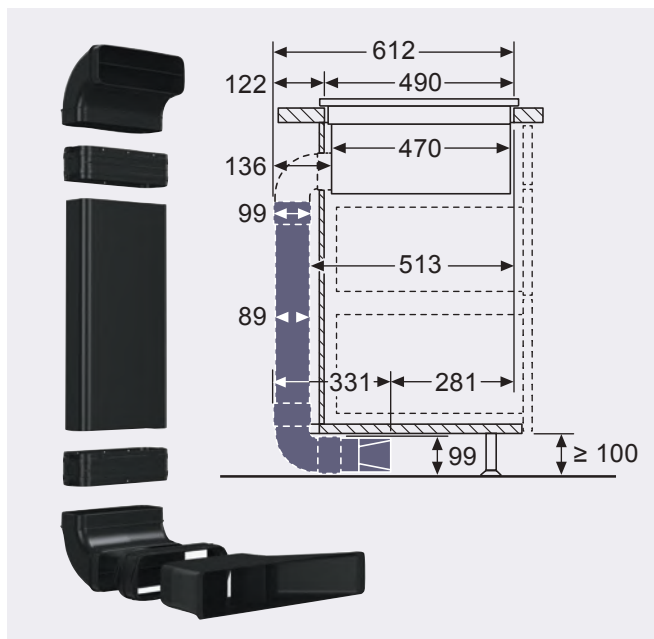

HZ9VDKR1

montážní sada pro provoz s částečnou cirkulací pro varné desky s odsáváním, pro hloubku pracovní desky 60 cm a větší (1× ploché vertikální koleno 90° S, 3× spojovací díl, 1× ploché potrubí 50 cm, 1× ploché vertikální koleno 90° L, 1× soklový difuzér)

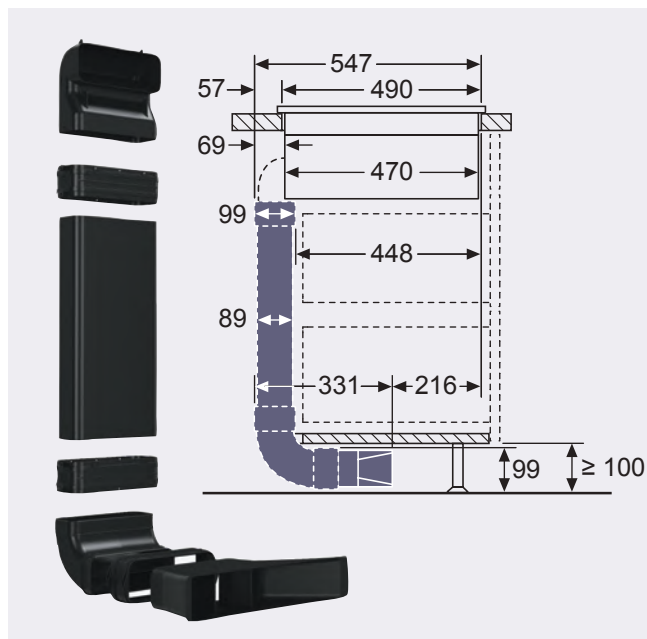

HZ9VDKE1

montážní sada pro odťah pro varné desky s odsáváním, pro hloubku pracovní desky 60 cm a větší (4× akustické filtry, 1× ploché vertikální koleno 90° S, 1× plochý spojovací díl, 1× ploché potrubí 50 cm)

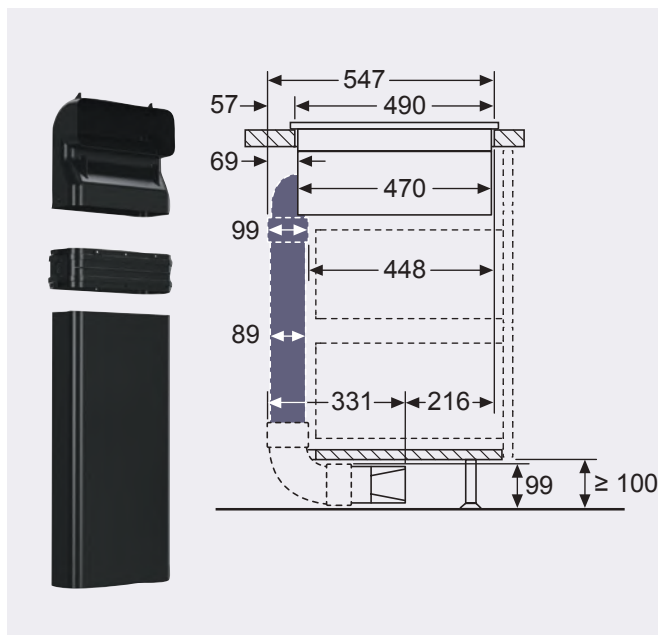

Tři druhy vertikálních kolen pro rozdílné hloubky pracovní desky

| | |
|--|---|
| | <p>HZ9VDSB2 ploché koleno 90°, vertikální, L, pro hloubku pracovní desky 70 cm</p> |
| | <p>HZ9VDSB3 ploché koleno 90°, vertikální, M, pro hloubku pracovní desky 65 cm</p> |
| | <p>HZ9VDSB4 ploché koleno 90°, vertikální, S, pro hloubku pracovní desky 60 cm</p> |



iQ500 | Stropní odsavač par, 90 cm

LR97CAQ50

| | |
|--|--|
| Výkon a spotřeba | <ul style="list-style-type: none"> třída spotřeby energie: A¹⁾ třída účinnosti odsávání: A¹⁾ třída účinnosti osvětlení: A¹⁾ třída účinnosti tukového filtru: E¹⁾ hlučnost při normálním stupni min./max.: 41/56 dB¹⁾ výkon odvětrání dle EN 61591: max. normální stupeň 458 m³/h, intenzivní stupeň 798 m³/h hodnoty hlučnosti podle EN 60704-3 a EN 60704-2-13 při odvětrávání: max. normální stupeň: 56 dB(A) re 1 pW, intenzivní stupeň: 69 dB(A) re 1 pW výkon odvětrávání při cirkulaci s cleanAir Plus sadou: max. normální stupeň: 422 m³/h, intenzivní stupeň: 565 m³/h hodnoty hlučnosti při cirkulaci s cleanAir Plus sadou: max. normální stupeň: 63 dB(A) re 1 pW, intenzivní stupeň: 69 dB(A) re 1 pW |
| Komfort a vybavení | <ul style="list-style-type: none"> Home Connect – vzdálené nastavení a ovládání pomocí chytrého telefonu či tabletu nebo hlasových asistentů cookControl – propojení varné desky a odsavače par funkce Boost, obvodové odsávání regulace a nastavení i pomocí dálkového ovládání 3 stupně výkonu + 2 intenzivní stupně intenzivní stupeň s automatickým zpětným nastavením nerezový kryt filtru ukazatel nasycení kovového tukového a uhlíkového filtru kovový tukový filtr, vhodný pro mytí v myčce nádobí funkce softLight – postupné zhasínání a rozsvícení osvětlení: 4x 3 W LED intenzita světla: 659 lux barevná teplota: 3500 K možnost nastavení intenzity osvětlení |
| Design | <ul style="list-style-type: none"> nerez |
| Rozměry (V x Š x H) a technické informace | <p>spotřebiče: 300 x 900 x 500 mm niky: 299 x 888 x 487 mm</p> <ul style="list-style-type: none"> provoz s odvětráním nebo s cirkulací vzduchu pro provoz s cirkulací je nutná montážní sada (lze dokoupit jako zvláštní příslušenství) délka připojovacího kabelu se zástrčkou: 130 cm odtahová trubka o Ø 150 mm příkon: 160 W |
| Zvláštní příslušenství | <ul style="list-style-type: none"> LZ00XXP00 longLife regenerační cleanAir filtr (náhradní) LZ20JCD20 longLife regenerační cleanAir základní sada pro provoz s cirkulací (bílá) LZ20JCD50 longLife regenerační cleanAir základní sada pro provoz s cirkulací (nerez) LZ21JCC26 cleanAir Plus základní sada pro provoz s cirkulací (vnější, bílá) LZ21JCC56 cleanAir Plus základní sada pro provoz s cirkulací (vnější, nerez) LZ31XXB16 cleanAir Plus uhlíkový filtr (náhradní) LZ22FXD51 longLife regenerační základní sada pro provoz s cirkulací (vnější) LZ31XXB16 cleanAir Plus uhlíkový filtr (náhradní) LZ53451 uhlíkový filtr (náhradní) LZ53850 základní sada pro provoz s cirkulací |
| Cena* | 32 290 Kč |

¹⁾ Podle nařízení EU 65/2014 (na stupnici třídy energetické účinnosti od A+++ do D).

* Doporučená maloobchodní cena výrobce. Tato cena je pouze orientační, konečnou cenu produktu stanoví jednotliví prodejci.



iQ500 | Vestavný designový odsavač par, 90 cm
LJ97BAM60

iQ500 | Vestavný designový odsavač par, 60 cm
LJ67BAM60

| | | |
|--|--|--|
| Výkon a spotřeba | <ul style="list-style-type: none"> třída spotřeby energie: B¹⁾ třída účinnosti odsávání: B¹⁾ třída účinnosti osvětlení: A¹⁾ třída účinnosti tukového filtru: B¹⁾ hlučnost při normálním stupni min./max.: 45/56 dB¹⁾ výkon odvětrání dle EN 61591: max. normální stupeň 459 m³/h, intenzivní stupeň 749 m³/h hodnoty hlučnosti podle EN 60704-3 a EN 60704-2-13 při odvětrávání: max. normální stupeň: 63 dB(A) re 1 pW, intenzivní stupeň: 73 dB(A) re 1 pW výkon odvětrávání při cirkulaci s cleanAir Plus sadou: max. normální stupeň: 450 m³/h, intenzivní stupeň: 651 m³/h hodnoty hlučnosti při cirkulaci: max. normální stupeň: 67 dB(A) re 1 pW, intenzivní stupeň: 74 dB(A) re 1 pW | <ul style="list-style-type: none"> třída spotřeby energie: B¹⁾ třída účinnosti odsávání: B¹⁾ třída účinnosti osvětlení: A¹⁾ třída účinnosti tukového filtru: B¹⁾ hlučnost při normálním stupni min./max.: 45/56 dB¹⁾ výkon odvětrání dle EN 61591: max. normální stupeň 459 m³/h, intenzivní stupeň 749 m³/h hodnoty hlučnosti podle EN 60704-3 a EN 60704-2-13 při odvětrávání: max. normální stupeň: 63 dB(A) re 1 pW, intenzivní stupeň: 73 dB(A) re 1 pW výkon odvětrávání při cirkulaci s cleanAir Plus sadou: max. normální stupeň: 450 m³/h, intenzivní stupeň: 651 m³/h hodnoty hlučnosti při cirkulaci: max. normální stupeň: 67 dB(A) re 1 pW, intenzivní stupeň: 74 dB(A) re 1 pW |
| Komfort a vybavení | <ul style="list-style-type: none"> 3 stupně výkonu + 1 intenzivní stupeň intenzivní stupeň s automatickým zpětným nastavením ventilátor a světlo se automaticky zapínají a vypínají otevřením a zavřením skleněného panelu světlo lze samostatně zapínat a vypínat na panelu kovový tukový filtr, vhodný pro mytí v myčce nádob funkce softLight – postupné zhasínání a rozsvícení osvětlení: 3 × 2 LED intenzita světla: 571 lux barevná teplota: 3500 K možnost nastavení intenzity osvětlení | <ul style="list-style-type: none"> 3 stupně výkonu + 1 intenzivní stupeň intenzivní stupeň s automatickým zpětným nastavením ventilátor a světlo se automaticky zapínají a vypínají otevřením a zavřením skleněného panelu světlo lze samostatně zapínat a vypínat na panelu kovový tukový filtr, vhodný pro mytí v myčce nádob funkce softLight – postupné zhasínání a rozsvícení osvětlení: 2 × 2 LED intenzita světla: 476 lux barevná teplota: 3500 K možnost nastavení intenzity osvětlení |
| Design | <ul style="list-style-type: none"> skleněný panel s dotykovým ovládním zajistí snadné ovládním a vylepší vedení vodní páry elegantní zapuštěná instalace pro bezproblémovou vestavbu do nástěnných skříněk | <ul style="list-style-type: none"> skleněný panel s dotykovým ovládním zajistí snadné ovládním a vylepší vedení vodní páry elegantní zapuštěná instalace pro bezproblémovou vestavbu do nástěnných skříněk |
| Rozměry (V × Š × H) a technické informace | <p>spotřebiče: 340 × 897 × 298 mm</p> <p>niky: 340 × 860 × 300 mm</p> <ul style="list-style-type: none"> provoz s odvětráním nebo s cirkulací vzduchu pro provoz s cirkulací je nutná montážní sada (lze dokoupit jako zvláštní příslušenství) délka připojovacího kabelu se zástrčkou: 130 cm odtahová trubka o Ø 150 mm (Ø 120 mm součástí) příkon: 259 W | <p>spotřebiče: 340 × 598 × 298 mm</p> <p>niky: 340 × 560 × 300 mm</p> <ul style="list-style-type: none"> provoz s odvětráním nebo s cirkulací vzduchu pro provoz s cirkulací je nutná montážní sada (lze dokoupit jako zvláštní příslušenství) délka připojovacího kabelu se zástrčkou: 130 cm odtahová trubka o Ø 150 mm (Ø 120 mm součástí) příkon: 256 W |
| Zvláštní příslušenství | <ul style="list-style-type: none"> LZ10ITP00 longLife regenerační cleanAir filtr (náhradní) LZ11BK61 prodloužení komínu, 450-854 mm LZ11BN61 prodloužení komínu, 187-360 mm LZ11ITD11 longLife regenerační základní sada pro provoz s cirkulací (vnější) LZ11XB16 cleanAir Plus uhlíkový filtr (náhradní) LZ11XC16 cleanAir Plus základní sada pro provoz s cirkulací (vnější) LZ16IB14 cleanAir Standard uhlíkový filtr (náhradní) LZ16BI14 cleanAir Standard sada pro provoz s cirkulací | <ul style="list-style-type: none"> LZ10ITP00 longLife regenerační cleanAir filtr (náhradní) LZ11BK61 prodloužení komínu, 450-854 mm LZ11BN61 prodloužení komínu, 187-360 mm LZ11ITD11 longLife regenerační základní sada pro provoz s cirkulací (vnější) LZ11XB16 cleanAir Plus uhlíkový filtr (náhradní) LZ11XC16 cleanAir Plus základní sada pro provoz s cirkulací (vnější) LZ16IB14 cleanAir Standard uhlíkový filtr (náhradní) LZ16BI14 cleanAir Standard sada pro provoz s cirkulací |
| Cena* | 18 490 Kč | 17 490 Kč |



iQ700 | Ostrůvkový odsavač par, 90 cm

LF91BUV50



iQ500 | Ostrůvkový odsavač par, 90 cm

LF97BCP50

| | | |
|--|---|--|
| Výkon a spotřeba | <ul style="list-style-type: none"> třída spotřeby energie: A+¹⁾ třída účinnosti odsávání: A¹⁾ třída účinnosti osvětlení: A¹⁾ třída účinnosti tukového filtru: B¹⁾ hlučnost při normálním stupni min./max.: 43/62 dB¹⁾ výkon odvětrání dle EN 61591: max. normální stupeň 597 m³/h, intenzivní stupeň 980 m³/h hodnoty hlučnosti podle EN 60704-3 a EN 60704-2-13 při odvětrávání: max. normální stupeň: 62 dB(A) re 1 pW (49 dB(A) re 20 µPa akustického tlaku), intenzivní stupeň: 73 dB(A) re 1 pW (60 dB(A) re 20 µPa akustického tlaku) výkon odvětrávání při cirkulaci s cleanAir Plus sadou: max. normální stupeň: 462 m³/h, intenzivní stupeň: 561 m³/h hodnoty hlučnosti při cirkulaci s cleanAir Plus sadou: max. normální stupeň: 68 dB(A) re 1 pW, intenzivní stupeň: 72 dB(A) re 1 pW | <ul style="list-style-type: none"> třída spotřeby energie: A¹⁾ třída účinnosti odsávání: A¹⁾ třída účinnosti osvětlení: A¹⁾ třída účinnosti tukového filtru: B¹⁾ hlučnost při normálním stupni min./max.: 45/54 dB¹⁾ výkon odvětrání dle EN 61591: max. normální stupeň 443 m³/h, intenzivní stupeň 726 m³/h hodnoty hlučnosti podle EN 60704-3 a EN 60704-2-13 při odvětrávání: max. normální stupeň: 54 dB(A) re 1 pW, intenzivní stupeň: 65 dB(A) re 1 pW výkon odvětrávání při cirkulaci s cleanAir Plus sadou: max. normální stupeň: 343 m³/h, intenzivní stupeň: 442 m³/h hodnoty hlučnosti při cirkulaci s cleanAir Plus sadou: max. normální stupeň: 66 dB(A) re 1 pW, intenzivní stupeň: 70 dB(A) re 1 pW |
| Komfort a vybavení | <ul style="list-style-type: none"> Home Connect – vzdálené nastavení a ovládání pomocí chytrého telefonu či tablety nebo hlasových asistentů cookControl – propojení varné desky a odsavače par funkce Boost climateControl Sensor – automatická regulace síly odvětrání 3 stupně výkonu + 2 intenzivní stupně intenzivní stupeň s automatickým zpětným nastavením kovový tukový filtr, vhodný pro mytí v myčce nádobí ukazatel nasycení kovového a uhlíkového filtru funkce softLight – postupné zhasínání a rozsvícení osvětlení: 4x 1,5 W LED intenzita světla: 411 lux barevná teplota: možnost nastavení barevné teploty (2 700–5 000 K) pro přizpůsobení osvětlení místnosti prostřednictvím funkce Home Connect možnost nastavení intenzity osvětlení | <ul style="list-style-type: none"> funkce Boost 3 stupně výkonu + 2 intenzivní stupně intenzivní stupeň s automatickým zpětným nastavením kovový tukový filtr, vhodný pro mytí v myčce nádobí ukazatel nasycení kovového a uhlíkového filtru funkce softLight – postupné zhasínání a rozsvícení osvětlení: 4x 1,5 W LED intenzita světla: 409 lux barevná teplota: 3500 K možnost nastavení intenzity osvětlení |
| Design | <ul style="list-style-type: none"> boxDesign nerez/černá | <ul style="list-style-type: none"> boxDesign nerez |
| Rozměry (V x Š x H) a technické informace | <p>pro odvětrávání: 744–924 × 898 × 600 mm</p> <p>pro cirkulaci: 744–1044 × 898 × 600 mm</p> <p>pro cirkulaci s cleanAir Plus sadou: 812–1044 × 900 × 600 mm – montáž na vnitřní kanál</p> <ul style="list-style-type: none"> provoz s odvětráním nebo s cirkulací vzduchu pro provoz s cirkulací je nutná montážní sada (lze dokoupit jako zvláštní příslušenství) délka připojovacího kabelu se zástrčkou: 130 cm odtahová trubka o Ø 150 mm (Ø 120 mm součástí) příkon: 266 W | <p>pro odvětrávání: 744–924 × 898 × 600 mm</p> <p>pro cirkulaci: 744–1044 × 898 × 600 mm</p> <p>pro cirkulaci s cleanAir Plus sadou: 812–1044 × 898 × 600 mm – montáž na vnitřní kanál</p> <ul style="list-style-type: none"> provoz s odvětráním nebo s cirkulací vzduchu pro provoz s cirkulací je nutná montážní sada (lze dokoupit jako zvláštní příslušenství) délka připojovacího kabelu se zástrčkou: 130 cm odtahová trubka o Ø 150 mm (Ø 120 mm součástí) příkon: 146 W |
| Zvláštní příslušenství | <ul style="list-style-type: none"> LZ00XXP00 longLife regenerační cleanAir filtr (náhradní) LZ12285 prodloužení komínu (1100 mm) LZ12310 adaptér pro zkosené stropy (levý/pravý) LZ12410 adaptér pro zkosené stropy (přední/zadní) LZ12510 základní sada (vnitř. kon.) pro prodloužení komínu (500 mm) LZ12530 základní sada (vnitř. kon.) pro prodloužení komínu (1000 mm) LZ22CXC56 cleanAir Plus základní sada pro provoz s cirkulací LZ22FXD51 longLife regenerační základní sada pro provoz s cirkulací (vnější) LZ31XXB16 cleanAir Plus uhlíkový filtr (náhradní) LZ53451 uhlíkový filtr (náhradní) LZ53850 základní sada pro provoz s cirkulací LZ32CBB14 cleanAir Standard uhlíkový filtr (náhradní) LZ22CBI14 cleanAir Standard sada pro provoz s cirkulací | <ul style="list-style-type: none"> LZ00XXP00 longLife regenerační cleanAir filtr (náhradní) LZ12285 prodloužení komínu (1100 mm) LZ12310 adaptér pro zkosené stropy (levý/pravý) LZ12410 adaptér pro zkosené stropy (přední/zadní) LZ12510 základní sada (vnitř. kon.) pro prodloužení komínu (500 mm) LZ12530 základní sada (vnitř. kon.) pro prodloužení komínu (1000 mm) LZ22CXC56 cleanAir Plus základní sada pro provoz s cirkulací LZ22FXD51 longLife regenerační základní sada pro provoz s cirkulací (vnější) LZ31XXB16 cleanAir Plus uhlíkový filtr (náhradní) LZ53451 uhlíkový filtr (náhradní) LZ53850 základní sada pro provoz s cirkulací LZ32CBB14 cleanAir Standard uhlíkový filtr (náhradní) LZ22CBI14 cleanAir Standard sada pro provoz s cirkulací |
| Cena* | 36 890 Kč | 25 690 Kč |

* Doporučená maloobchodní cena výrobce. Tato cena je pouze orientační, konečnou cenu produktu stanoví jednotliví prodejci.

¹⁾ Podle nařízení EU 65/2014 (na stupnici třídy energetické účinnosti od A+++ do D).



iQ700 | Nástěnný odsavač par, plochý design, 90 cm

LC97FVW60

dostupné do 12/2023



iQ500 | Nástěnný odsavač par, plochý design, 90 cm

LC97FLP60

dostupné do 12/2023

| | | |
|--|--|--|
| Výkon a spotřeba | <ul style="list-style-type: none"> • třída spotřeby energie: B¹⁾ • třída účinnosti odsávání: B¹⁾ • třída účinnosti osvětlení: A¹⁾ • třída účinnosti tukového filtru: B¹⁾ • hlučnost při normálním stupni min./max.: 43/57 dB¹⁾ • výkon odvětrání dle EN 61591: max. normální stupeň 394 m³/h, intenzivní stupeň 717 m³/h • hodnoty hlučnosti podle EN 60704-3 a EN 60704-2-13 při odvětrávání: max. normální stupeň: 57 dB(A) re 1 pW, intenzivní stupeň: 70 dB(A) re 1 pW • výkon odvětrávání při cirkulaci s cleanAir Plus sadou: max. normální stupeň: 311 m³/h, intenzivní stupeň: 578 m³/h • hodnoty hlučnosti při cirkulaci s cleanAir Plus sadou: max. normální stupeň: 60 dB(A) re 1 pW, intenzivní stupeň: 73 dB(A) re 1 pW | <ul style="list-style-type: none"> • třída spotřeby energie: A¹⁾ • třída účinnosti odsávání: B¹⁾ • třída účinnosti osvětlení: A¹⁾ • třída účinnosti tukového filtru: B¹⁾ • hlučnost při normálním stupni min./max.: 43/57 dB¹⁾ • výkon odvětrání dle EN 61591: max. normální stupeň 394 m³/h, intenzivní stupeň 717 m³/h • hodnoty hlučnosti podle EN 60704-3 a EN 60704-2-13 při odvětrávání: max. normální stupeň: 57 dB(A) re 1 pW, intenzivní stupeň: 70 dB(A) re 1 pW • výkon odvětrávání při cirkulaci s cleanAir Plus sadou: max. normální stupeň: 311 m³/h, intenzivní stupeň: 578 m³/h • hodnoty hlučnosti při cirkulaci s cleanAir Plus sadou: max. normální stupeň: 60 dB(A) re 1 pW, intenzivní stupeň: 74 dB(A) re 1 pW |
| Komfort a vybavení | <ul style="list-style-type: none"> • Home Connect – vzdálené nastavení a ovládání pomocí chytrého telefonu či tabletu • cookControl – propojení varné desky a odsavače par • funkce Boost, obvodové odsávání • climateControl Sensor – automatická regulace síly odvětrání • 3 stupně výkonu + 2 intenzivní stupně • intenzivní stupeň s automatickým zpětným nastavením • skleněný kryt filtru • kovový tukový filtr, vhodný pro mytí v myčce nádobí • funkce softLight – postupné zhasínání a rozsvícení • funkce emotionLight Pro – možnost nastavení podsvícení • osvětlení: 2x 1,5 W LED, intenzita světla: 589 lux • barevná teplota: 3500 K • možnost nastavení intenzity osvětlení | <ul style="list-style-type: none"> • funkce Boost • obvodové odsávání • 3 stupně výkonu + 2 intenzivní stupně • intenzivní stupeň s automatickým zpětným nastavením • skleněný kryt filtru • kovový tukový filtr, vhodný pro mytí v myčce nádobí • funkce softLight – postupné zhasínání a rozsvícení • osvětlení: 2x 3 W LED • intenzita světla: 225 lux • barevná teplota: 3500 K • možnost nastavení intenzity osvětlení |
| Design | <ul style="list-style-type: none"> • plochý design • černé sklo / nerezové prvky | <ul style="list-style-type: none"> • plochý design • černé sklo / nerezové prvky |
| Rozměry (V x Š x H) a technické informace | <p>pro odvětrávání: 969–1239 x 890 x 263 mm</p> <p>pro cirkulaci: 1029–1299 x 890 x 263 mm</p> <p>pro cirkulaci bez komínu: 500 x 890 x 263 mm</p> <p>pro cirkulaci s cleanAir Plus sadou:</p> <ul style="list-style-type: none"> • 1159 x 890 x 263 mm – montáž na vnější kanál • 1229–1499 x 890 x 263 mm – montáž na vnitřní kanál • provoz s odvětráním nebo s cirkulací vzduchu • pro provoz s cirkulací je nutná montážní sada (lze dokoupit jako zvláštní příslušenství) • délka připojovacího kabelu se zástrčkou: 130 cm • odtahová trubka o Ø 150 mm (Ø 120 mm součástí) • příkon: 146 W | <p>pro odvětrávání: 969–1239 x 890 x 263 mm</p> <p>pro cirkulaci: 1029–1299 x 890 x 263 mm</p> <p>pro cirkulaci bez komínu: 500 x 890 x 263 mm</p> <p>pro cirkulaci s cleanAir Plus sadou:</p> <ul style="list-style-type: none"> • 1159 x 890 x 263 mm – montáž na vnější kanál • 1229–1499 x 890 x 263 mm – montáž na vnitřní kanál • provoz s odvětráním nebo s cirkulací vzduchu • pro provoz s cirkulací je nutná montážní sada (lze dokoupit jako zvláštní příslušenství) • délka připojovacího kabelu se zástrčkou: 130 cm • odtahová trubka o Ø 150 mm (Ø 120 mm součástí) • příkon: 146 W |
| Zvláštní příslušenství | <ul style="list-style-type: none"> • LZ00XXP00 longLife regenerační cleanAir filtr (náhradní) • LZ11AFB16 cleanAir Plus uhlíkový filtr (náhradní) • LZ10AFR00 longLife regenerační základní sada pro provoz s cirkulací bez komínu • LZ10AFS00 longLife regenerační základní sada pro provoz s cirkulací • LZ11AFV16 cleanAir Plus základní sada pro provoz s cirkulací bez komínu • LZ11AFI16 cleanAir Plus základní sada pro provoz s cirkulací • LZ10AXK50 prodloužení komínu (1000 mm) • LZ10AXL50 prodloužení komínu (1500 mm) • LZ11AFB16 cleanAir Plus uhlíkový filtr (náhradní) • LZ11AFI16 cleanAir Plus základní sada pro provoz s cirkulací • LZ11AFV16 cleanAir Plus základní sada pro provoz s cirkulací bez komínu • LZ11AXC56 cleanAir Plus základní sada pro provoz s cirkulací • LZ11AXE61 designový komín pro dekorativní odsavače par (černý) • LZ31XXB16 cleanAir Plus uhlíkový filtr (náhradní) | <ul style="list-style-type: none"> • LZ00XXP00 longLife regenerační cleanAir filtr (náhradní) • LZ11AFB16 cleanAir Plus uhlíkový filtr (náhradní) • LZ10AFR00 longLife regenerační základní sada pro provoz s cirkulací bez komínu • LZ10AFS00 longLife regenerační základní sada pro provoz s cirkulací • LZ11AFV16 cleanAir Plus základní sada pro provoz s cirkulací bez komínu • LZ11AFI16 cleanAir Plus základní sada pro provoz s cirkulací • LZ10AXK50 prodloužení komínu (1000 mm) • LZ10AXL50 prodloužení komínu (1500 mm) • LZ11AFB16 cleanAir Plus uhlíkový filtr (náhradní) • LZ11AFI16 cleanAir Plus základní sada pro provoz s cirkulací • LZ11AFV16 cleanAir Plus základní sada pro provoz s cirkulací bez komínu • LZ11AXC56 cleanAir Plus základní sada pro provoz s cirkulací • LZ11AXE61 designový komín pro dekorativní odsavače par (černý) • LZ31XXB16 cleanAir Plus uhlíkový filtr (náhradní) |
| Cena* | 40 990 Kč | 25 690 Kč |



iQ700 | Nástěnný odsavač par, nakloněný design, 90 cm

LC91KWW60

dostupné do 12/2023



iQ700 | Nástěnný odsavač par, nakloněný design, 90 cm

LC91KWP60

dostupné do 12/2023

| | | |
|--|--|--|
| Výkon a spotřeba | <ul style="list-style-type: none"> třída spotřeby energie: A+¹⁾ třída účinnosti odsávání: A¹⁾ třída účinnosti osvětlení: A¹⁾ třída účinnosti tukového filtru: B¹⁾ hlučnost při normálním stupni min./max.: 45/58 dB¹⁾ výkon odvětrání dle EN 61591: max. normální stupeň 525 m³/h, intenzivní stupeň 991 m³/h hodnoty hlučnosti podle EN 60704-3 a EN 60704-2-13 při odvětrávání: max. normální stupeň: 58 dB(A) re 1 pW, intenzivní stupeň: 71 dB(A) re 1 pW výkon odvětrávání při cirkulaci s cleanAir Plus sadou: max. normální stupeň: 497 m³/h, intenzivní stupeň: 781 m³/h hodnoty hlučnosti při cirkulaci s cleanAir Plus sadou: max. normální stupeň: 69 dB(A) re 1 pW, intenzivní stupeň: 78 dB(A) re 1 pW | <ul style="list-style-type: none"> třída spotřeby energie: A+¹⁾ třída účinnosti odsávání: A¹⁾ třída účinnosti osvětlení: A¹⁾ třída účinnosti tukového filtru: B¹⁾ hlučnost při normálním stupni min./max.: 45/58 dB¹⁾ výkon odvětrání dle EN 61591: max. normální stupeň 525 m³/h, intenzivní stupeň 991 m³/h hodnoty hlučnosti podle EN 60704-3 a EN 60704-2-13 při odvětrávání: max. normální stupeň: 58 dB(A) re 1 pW, intenzivní stupeň: 71 dB(A) re 1 pW výkon odvětrávání při cirkulaci s cleanAir Plus sadou: max. normální stupeň: 497 m³/h, intenzivní stupeň: 781 m³/h hodnoty hlučnosti při cirkulaci s cleanAir Plus sadou: max. normální stupeň: 68 dB(A) re 1 pW, intenzivní stupeň: 79 dB(A) re 1 pW |
| Komfort a vybavení | <ul style="list-style-type: none"> Home Connect – vzdálené nastavení a ovládání pomocí chytrého telefonu či tabletu cookControl – propojení varné desky a odsavače par funkce Boost, obvodové odsávání climateControl Sensor – automatická regulace síly odvětrání 3 stupně výkonu + 2 intenzivní stupně intenzivní stupeň s automatickým zpětným nastavením kovový tukový filtr, vhodný pro mytí v myčce nádobí funkce softLight – postupné zhasínání a rozsvícení funkce emotionLight Pro – možnost nastavení podsvícení odsavače par osvětlení: 2x 1,5 W LED, intenzita světla: 519 lux barevná teplota: 3500 K možnost nastavení intenzity osvětlení | <ul style="list-style-type: none"> funkce Boost obvodové odsávání 3 stupně výkonu + 2 intenzivní stupně intenzivní stupeň s automatickým zpětným nastavením skleněný kryt filtru kovový tukový filtr, vhodný pro mytí v myčce nádobí funkce softLight – postupné zhasínání a rozsvícení osvětlení: 2x 3 W LED intenzita světla: 519 lux barevná teplota: 3500 K možnost nastavení intenzity osvětlení |
| Design | <ul style="list-style-type: none"> nakloněný design černé sklo / nerezové prvky | <ul style="list-style-type: none"> nakloněný design černé sklo / nerezové prvky |
| Rozměry (V x Š x H) a technické informace | <p>pro odvětrávání: 930–1200 x 890 x 499 mm</p> <p>pro cirkulaci: 990–1260 x 890 x 499 mm</p> <p>pro cirkulaci bez komínu: 454 x 890 x 499 mm</p> <p>pro cirkulaci s cleanAir Plus sadou: 1120 x 890 x 499 mm – montáž na vnější kanál</p> <p>1190–1460 x 890 x 499 mm – montáž na vnitřní kanál</p> <ul style="list-style-type: none"> provoz s odvětráním nebo s cirkulací vzduchu pro provoz s cirkulací je nutná montážní sada (lze dokoupit jako zvláštní příslušenství) délka připojovacího kabelu se zástrčkou: 130 cm odtahová trubka o Ø 150 mm (Ø 120 mm součástí) příkon: 270 W | <p>pro odvětrávání: 930–1200 x 890 x 499 mm</p> <p>pro cirkulaci: 990–1260 x 890 x 499 mm</p> <p>pro cirkulaci bez komínu: 454 x 890 x 499 mm</p> <p>pro cirkulaci s cleanAir Plus sadou: 1120 x 890 x 499 mm – montáž na vnější kanál</p> <p>1190–1460 x 890 x 499 mm – montáž na vnitřní kanál</p> <ul style="list-style-type: none"> provoz s odvětráním nebo s cirkulací vzduchu pro provoz s cirkulací je nutná montážní sada (lze dokoupit jako zvláštní příslušenství) délka připojovacího kabelu se zástrčkou: 130 cm odtahová trubka o Ø 150 mm (Ø 120 mm součástí) příkon: 266 W |
| Zvláštní příslušenství | <ul style="list-style-type: none"> LZ00XXP00 longLife regenerační cleanAir filtr (náhradní) LZ11AKB16 cleanAir Plus uhlíkový filtr (náhradní) LZ10AKR00 longLife regenerační základní sada pro provoz s cirkulací bez komínu LZ10AKS00 longLife regenerační základní sada pro provoz s cirkulací s komínem LZ11AKV16 cleanAir Plus základní sada pro provoz s cirkulací bez komínu LZ11AKI16 cleanAir Plus základní sada pro provoz s cirkulací LZ10AXK50 prodloužení komínu (1000 mm) LZ10AXL50 prodloužení komínu (1500 mm) LZ11AKB16 cleanAir Plus uhlíkový filtr (náhradní) LZ11AKI16 cleanAir Plus základní sada pro provoz s cirkulací LZ11AKV16 cleanAir Plus základní sada pro provoz s cirkulací bez komínu LZ11AXC56 cleanAir Plus základní sada pro provoz s cirkulací LZ11AXE61 designový komín pro dekorativní odsavače par (černý) LZ31XXB16 cleanAir Plus uhlíkový filtr (náhradní) | <ul style="list-style-type: none"> LZ00XXP00 longLife regenerační cleanAir filtr (náhradní) LZ11AKB16 cleanAir Plus uhlíkový filtr (náhradní) LZ10AKR00 longLife regenerační základní sada pro provoz s cirkulací bez komínu LZ10AKS00 longLife regenerační základní sada pro provoz s cirkulací s komínem LZ11AKV16 cleanAir Plus základní sada pro provoz s cirkulací bez komínu LZ11AKI16 cleanAir Plus základní sada pro provoz s cirkulací LZ10AXK50 prodloužení komínu (1000 mm) LZ10AXL50 prodloužení komínu (1500 mm) LZ11AKB16 cleanAir Plus uhlíkový filtr (náhradní) LZ11AKI16 cleanAir Plus základní sada pro provoz s cirkulací LZ11AKV16 cleanAir Plus základní sada pro provoz s cirkulací bez komínu LZ11AXC56 cleanAir Plus základní sada pro provoz s cirkulací LZ11AXE61 designový komín pro dekorativní odsavače par (černý) LZ31XXB16 cleanAir Plus uhlíkový filtr (náhradní) |
| Cena* | 43 090 Kč | 30 290 Kč |

* Doporučená maloobchodní cena výrobce. Tato cena je pouze orientační, konečnou cenu produktu stanoví jednotliví prodejci.

¹⁾ Podle nařízení EU 65/2014 (na stupnici třídy energetické účinnosti od A+++ do D).



iQ300 | Nástěnný odsavač par, nakloněný design, 80 cm

LC87KEM60

dostupné do 12/2023



iQ300 | Nástěnný odsavač par, nakloněný design, 60 cm

LC67KEM60

dostupné do 12/2023

| | | |
|--------------------------------------|---|---|
| Výkon a spotřeba | <ul style="list-style-type: none"> • třída spotřeby energie: B¹⁾ • průměrná spotřeba energie: 59,4 kWh/rok¹⁾ • třída účinnosti odsávání: B¹⁾ • třída účinnosti osvětlení: A¹⁾ • třída účinnosti tukového filtru: C¹⁾ • hlučnost odvětrání při normálním stupni min./max.: 48/60 dB¹⁾ • výkon odvětrání podle EN 61591: • max. normální stupeň 399 m³/h, intenzivní stupeň 669 m³/h • hodnoty hlučnosti podle EN 60704-2-13 při odvětrání: • max. normální stupeň: 60 dB(A) re 1 pW • intenzivní stupeň: 69 dB(A) re 1 pW • výkon odvětrávání při cirkulaci s cleanAir Plus sadou: max. normální stupeň: 349 m³/h, intenzivní stupeň: 474 m³/h • hodnoty hlučnosti při cirkulaci s cleanAir Plus sadou: max. normální stupeň: 69 dB(A) re 1 pW, intenzivní stupeň: 76 dB(A) re 1 pW | <ul style="list-style-type: none"> • třída spotřeby energie: B¹⁾ • průměrná spotřeba energie: 59,4 kWh/rok¹⁾ • třída účinnosti odsávání: B¹⁾ • třída účinnosti osvětlení: A¹⁾ • třída účinnosti tukového filtru: C¹⁾ • hlučnost odvětrání při normálním stupni min./max.: 48/60 dB¹⁾ • výkon odvětrání podle EN 61591: • max. normální stupeň 399 m³/h, intenzivní stupeň 669 m³/h • hodnoty hlučnosti podle EN 60704-2-13 při odvětrání: • max. normální stupeň: 60 dB(A) re 1 pW • intenzivní stupeň: 69 dB(A) re 1 pW • výkon odvětrávání při cirkulaci s cleanAir Plus sadou: max. normální stupeň: 349 m³/h, intenzivní stupeň: 474 m³/h • hodnoty hlučnosti při cirkulaci s cleanAir Plus sadou: max. normální stupeň: 69 dB(A) re 1 pW, intenzivní stupeň: 76 dB(A) re 1 pW |
| Komfort a vybavení | <ul style="list-style-type: none"> • funkce Boost • obvodové odsávání • 3 stupně výkonu + 1 intenzivní stupeň • intenzivní stupeň s automatickým zpětným nastavením • skleněný kryt filtru • kovový tukový filtr, vhodný pro mytí v myčce nádobí • funkce softLight – postupné zhasínání a rozsvícení • osvětlení: 2 × 3 W LED • intenzita světla: 114 lux • barevná teplota: 3500 K • možnost nastavení intenzity osvětlení | <ul style="list-style-type: none"> • funkce Boost • obvodové odsávání • 3 stupně výkonu + 1 intenzivní stupeň • intenzivní stupeň s automatickým zpětným nastavením • skleněný kryt filtru • kovový tukový filtr, vhodný pro mytí v myčce nádobí • funkce softLight – postupné zhasínání a rozsvícení • osvětlení: 2 × 3 W LED • intenzita světla: 130 lux • barevná teplota: 3500 K • možnost nastavení intenzity osvětlení |
| Design | <ul style="list-style-type: none"> • nakloněný design • černé sklo | <ul style="list-style-type: none"> • nakloněný design • černé sklo |
| Rozměry a technické informace | <p>pro odvětrávání: 780–1066 × 800 × 434 mm</p> <p>pro cirkulaci: 850–1126 × 800 × 434 mm</p> <p>při cirkulaci s CleanAir Plus montážní sadou: 956 × 800 × 434 mm – montáž na komín</p> <p>1016–1306 × 800 × 434 – montáž na prodloužení komínu</p> <ul style="list-style-type: none"> • provoz s odvětráním nebo s cirkulací vzduchu • pro provoz s cirkulací je nutná montážní sada (lze dokoupit jako zvláštní příslušenství) • délka připojovacího kabelu se zástrčkou: 130 cm • odtahová trubka o Ø 150 mm (Ø 120 mm součástí) • příkon: 255 W | <p>pro odvětrávání: 780–1066 × 600 × 434 mm</p> <p>pro cirkulaci: 850–1126 × 600 × 434 mm</p> <p>při cirkulaci s CleanAir Plus montážní sadou: 956 × 600 × 434 mm – montáž na komín</p> <p>1016–1306 × 600 × 434 mm – montáž na prodloužení komínu</p> <ul style="list-style-type: none"> • provoz s odvětráním nebo s cirkulací vzduchu • pro provoz s cirkulací je nutná montážní sada (lze dokoupit jako zvláštní příslušenství) • délka připojovacího kabelu se zástrčkou: 130 cm • odtahová trubka o Ø 150 mm (Ø 120 mm součástí) • příkon: 255 W |
| Zvláštní příslušenství | <ul style="list-style-type: none"> • LZ00XXP00 longLife regenerační cleanAir filtr (náhradní) • LZ10FXJ00 longLife regenerační cleanAir základní sada pro provoz s cirkulací (vestavná) • LZ11DXI16 vestavná cleanAir Plus sada pro provoz s cirkulací • LZ11EKU11 základní sada pro provoz s cirkulací • LZ11FXC56 cleanAir Plus základní sada pro provoz s cirkulací • LZ11FXD51 longLife regenerační longLife základní sada pro provoz s cirkulací (vnější) • LZ12250 prodloužení komínu (1000 mm) • LZ12350 prodloužení komínu (1500 mm) • LZ31XXB16 cleanAir Plus uhlíkový filtr (náhradní) | <ul style="list-style-type: none"> • LZ00XXP00 longLife regenerační cleanAir filtr (náhradní) • LZ10FXJ00 longLife regenerační cleanAir základní sada pro provoz s cirkulací (vestavná) • LZ11DXI16 vestavná cleanAir Plus sada pro provoz s cirkulací • LZ11EKU11 základní sada pro provoz s cirkulací • LZ11FXC56 cleanAir Plus základní sada pro provoz s cirkulací • LZ11FXD51 longLife regenerační longLife základní sada pro provoz s cirkulací (vnější) • LZ12250 prodloužení komínu (1000 mm) • LZ12350 prodloužení komínu (1500 mm) • LZ31XXB16 cleanAir Plus uhlíkový filtr (náhradní) |
| Cena* | 17 490 Kč | 15 890 Kč |



iQ300 | Nástěnný odsavač par, nakloněný design, 60 cm

LC67KFN60

dostupné od 12/2023



iQ300 | Nástěnný odsavač par, nakloněný design, 80 cm

LC87KFN60

dostupné od 12/2023

| | | |
|--------------------------------------|---|---|
| Výkon a spotřeba | <p>Výkon odvětrávání:</p> <ul style="list-style-type: none"> stupeň 1: výkon odsávání 223 m³/h; hlučnost 39 dB (A) re1pW stupeň 2: výkon odsávání 319 m³/h; hlučnost 48 dB (A) re1pW stupeň 3: výkon odsávání 431 m³/h; hlučnost 56 dB (A) re1pW intenzivní: výkon odsávání 768 m³/h; hlučnost 68 dB (A) re1pW průměrná spotřeba energie: 31,7 kWh/rok¹⁾ třída účinnosti odsávání: A¹⁾ třída účinnosti osvětlení: A¹⁾ třída účinnosti tukového filtru: C¹⁾ <p>Výkon recirkulace</p> <ul style="list-style-type: none"> recirkulace s komínem: stupeň 1: odsávání 208 m³/h; hlučnost 47 dB (A) re1pW stupeň 2: odsávání 309 m³/h; hlučnost 54 dB (A) re1pW stupeň 3: odsávání 429 m³/h; hlučnost 62 dB (A) re1pW intenzivní 1: odsávání 724 m³/h; hlučnost 74 dB (A) re1pW recirkulace bez komínu: stupeň 1: odsávání 210 m³/h; hlučnost 46 dB (A) re1pW stupeň 2: odsávání 300 m³/h; hlučnost 54 dB (A) re1pW stupeň 3: odsávání 427 m³/h; hlučnost 64 dB (A) re1pW intenzivní 1: odsávání 687 m³/h; hlučnost 76 dB (A) re1pW | <p>Výkon odvětrávání:</p> <ul style="list-style-type: none"> stupeň 1: výkon odsávání 223 m³/h; hlučnost 39 dB (A) re1pW stupeň 2: výkon odsávání 319 m³/h; hlučnost 48 dB (A) re1pW stupeň 3: výkon odsávání 431 m³/h; hlučnost 56 dB (A) re1pW intenzivní: výkon odsávání 768 m³/h; hlučnost 68 dB (A) re1pW průměrná spotřeba energie: 31,7 kWh/rok¹⁾ třída účinnosti odsávání: A¹⁾ třída účinnosti osvětlení: A¹⁾ třída účinnosti tukového filtru: C¹⁾ <p>Výkon recirkulace</p> <ul style="list-style-type: none"> recirkulace s komínem: stupeň 1: odsávání 208 m³/h; hlučnost 47 dB (A) re1pW stupeň 2: odsávání 309 m³/h; hlučnost 54 dB (A) re1pW stupeň 3: odsávání 429 m³/h; hlučnost 62 dB (A) re1pW intenzivní 1: odsávání 724 m³/h; hlučnost 74 dB (A) re1pW recirkulace bez komínu: stupeň 1: odsávání 210 m³/h; hlučnost 46 dB (A) re1pW stupeň 2: odsávání 300 m³/h; hlučnost 54 dB (A) re1pW stupeň 3: odsávání 427 m³/h; hlučnost 64 dB (A) re1pW intenzivní 1: odsávání 687 m³/h; hlučnost 76 dB (A) re1pW |
| Komfort a vybavení | <ul style="list-style-type: none"> • Home Connect • cookConnect System • Intelligent hood automatic • softLight: plynulé zapínání a vypínání světelných prvků • funkce stmívání: možnost nastavení jasu světelných prvků • 3 stupně výkonu + 1 intenzivní stupeň • intenzivní stupeň s automatickým zpětným nastavením: 6 min • 2 kovové tukové filtry, vhodné do myčky • intenzita světla: 502 lux • barevná teplota: 3500 K | <ul style="list-style-type: none"> • Home Connect • cookConnect System • Intelligent hood automatic • softLight: plynulé zapínání a vypínání světelných prvků • funkce stmívání: možnost nastavení jasu světelných prvků • 3 stupně výkonu + 1 intenzivní stupeň • intenzivní stupeň s automatickým zpětným nastavením: 6 min • 2 kovové tukové filtry, vhodné do myčky • intenzita světla: 422 lux • barevná teplota: 3500 K |
| Design | <ul style="list-style-type: none"> • nakloněný design, černé sklo • při recirkulaci je možné používat odsavač par i bez komínu | <ul style="list-style-type: none"> • nakloněný design, černé sklo • při recirkulaci je možné používat odsavač par i bez komínu |
| Rozměry a technické informace | <p>pro odvětrávání: 883–1126 × 590 × 433 mm</p> <p>pro recirkulaci: 883–1213 × 590 × 433 mm</p> <ul style="list-style-type: none"> • provoz s odvětráním nebo s cirkulací vzduchu • pro provoz s cirkulací je nutná montážní sada (lze dokoupit jako zvláštní příslušenství) • délka přípojovacího kabelu se zástrčkou: 130 cm • odtahová trubka o Ø 150 mm • příkon: 140 W | <p>pro odvětrávání: 883–1126 × 790 × 433 mm</p> <p>pro recirkulaci: 883–1213 × 790 × 433 mm</p> <ul style="list-style-type: none"> • provoz s odvětráním nebo s cirkulací vzduchu • pro provoz s cirkulací je nutná montážní sada (lze dokoupit jako zvláštní příslušenství) • délka přípojovacího kabelu se zástrčkou: 130 cm • odtahová trubka o Ø 150 mm • příkon: 140 W |
| Zvláštní příslušenství | <ul style="list-style-type: none"> • LZ11KKB16 CleanAir Plus pachový filtr (náhradní) • LZ11KKI16 CleanAir Plus cirkulační sada • LZ11KKV16 CleanAir Plus cirkul. sada (bez komínu) | <ul style="list-style-type: none"> • LZ11KKB16 CleanAir Plus pachový filtr (náhradní) • LZ11KKI16 CleanAir Plus cirkulační sada • LZ11KKV16 CleanAir Plus cirkul. sada (bez komínu) |
| Cena* | 20 990 Kč | 21 990 Kč |

* Doporučená maloobchodní cena výrobce. Tato cena je pouze orientační, konečnou cenu produktu stanoví jednotliví prodejci.

¹⁾ Podle nařízení EU 65/2014 (na stupnici třídy energetické účinnosti od A+++ do D).



iQ500 | Nástěnný odsavač par, nakloněný design, 80 cm

LC81KAN60



iQ700 | Nástěnný odsavač par, nakloněný design, 90 cm

LC91KLT60

| | | |
|--|---|---|
| Výkon a spotřeba | <p>Výkon odvětrávání:</p> <ul style="list-style-type: none"> • stupeň 1: výkon odsávání 223 m³/h; hlučnost 35 dB (A) re1pW • stupeň 2: výkon odsávání 320 m³/h; hlučnost 43 dB (A) re1pW • stupeň 3: výkon odsávání 432 m³/h; hlučnost 51 dB (A) re1pW • intenzivní: výkon odsávání 915 m³/h; hlučnost 68 dB (A) re1pW • průměrná spotřeba energie: 35,5 kWh/rok¹⁾ • třída účinnosti odsávání: A¹⁾ • třída účinnosti osvětlení: A¹⁾ • třída účinnosti tukového filtru: C¹⁾ <p>Výkon recirkulace</p> <ul style="list-style-type: none"> • recirkulace s komínem: stupeň 1: odsávání 212 m³/h; hlučnost 42 dB (A) re1pW stupeň 2: odsávání 315 m³/h; hlučnost 51 dB (A) re1pW stupeň 3: odsávání 433 m³/h; hlučnost 59 dB (A) re1pW • intenzivní 1: odsávání 896 m³/h; hlučnost 76 dB (A) re1pW • recirkulace bez komínu: stupeň 1: odsávání 215 m³/h; hlučnost 42 dB (A) re1pW stupeň 2: odsávání 315 m³/h; hlučnost 51 dB (A) re1pW stupeň 3: odsávání 438 m³/h; hlučnost 60 dB (A) re1pW • intenzivní 1: odsávání 886 m³/h; hlučnost 78 dB (A) re1pW | <p>Výkon odvětrávání:</p> <ul style="list-style-type: none"> • stupeň 1: výkon odvětrání 228 m³/h; hlučnost 35 dB (A) re1pW • stupeň 2: výkon odvětrání 325 m³/h; hlučnost 43 dB (A) re1pW • stupeň 3: výkon odvětrání 441 m³/h; hlučnost 51 dB (A) re1pW • intenzivní 1: výkon odvětrání 753 m³/h; hlučnost 65 dB (A) re1pW • intenzivní 2: výkon odvětrání 1007 m³/h; hlučnost 70 dB (A) re1pW • průměrná spotřeba energie: 39,1 kWh/rok¹⁾ • třída účinnosti odsávání: A¹⁾ • třída účinnosti osvětlení: A¹⁾ • třída účinnosti tukového filtru: C¹⁾ <p>Výkon recirkulace</p> <ul style="list-style-type: none"> • recirkulace s komínem: stupeň 1: výkon odvětrání 211 m³/h, hlučnost 42 dB (A) re1pW; stupeň 2: výkon odvětrání 315 m³/h, hlučnost 51 dB (A) re1pW; stupeň 3: výkon odvětrání 435 m³/h, hlučnost 59 dB (A) re1pW; intenzivní 1: výkon odvětrání 752 m³/h, hlučnost 72 dB (A) re1pW; intenzivní 2: výkon odvětrání 964 m³/h, hlučnost 78 dB (A) re1pW • recirkulace bez komínu: stupeň 1: výkon odvětrání 214 m³/h, hlučnost 42 dB (A) re1pW; stupeň 2: výkon odvětrání 312 m³/h, hlučnost 51 dB (A) re1pW; stupeň 3: výkon odvětrání 437 m³/h, hlučnost 60 dB (A) re1pW; intenzivní 1: výkon odvětrání 751 m³/h, hlučnost 74 dB (A) re1pW; intenzivní 2: výkon odvětrání 944 m³/h, hlučnost 80 dB (A) re1pW |
| Komfort a vybavení | <ul style="list-style-type: none"> • Home Connect • cookConnect System • Intelligent hood automatic • softLight: plynulé zapínání a vypínání světelných prvků • funkce stmívání: možnost nastavení jasu světelných prvků • 3 stupně výkonu + 1 intenzivní stupeň • intenzivní stupeň s automatickým zpětným nastavením: 6 min • 2 kovové tukové filtry, vhodné do myčky • intenzita světla: 422 lux • barevná teplota: 3500 K • možnost nastavení intenzity osvětlení | <ul style="list-style-type: none"> • Home Connect • climateControl sensor • cookConnect System • tlačítko Oblíbené • softLight: plynulé zapínání a vypínání světelných prvků • funkce stmívání: možnost nastavení jasu světelných prvků • 3 stupně výkonu + 2 intenzivní stupně • intenzivní stupeň s automatickým zpětným nastavením: 6 min • 3 kovové tukové filtry, vhodné do myčky • intenzita světla: 422 lux • barevná teplota: 3500 K • možnost nastavení intenzity osvětlení |
| Design | <ul style="list-style-type: none"> • nakloněný design, černé sklo • při recirkulaci je možné používat odsavač par i bez komínu | <ul style="list-style-type: none"> • nakloněný design, černé sklo • při recirkulaci je možné používat odsavač par i bez komínu |
| Rozměry (V × Š × H) a technické informace | <p>pro odvětrávání: 855–1098 × 790 × 447 mm</p> <p>pro recirkulaci: 892–1185 × 790 × 447 mm</p> <p>rozměry pro recirkulaci, bez komínu: 471 × 790 × 447 mm</p> <ul style="list-style-type: none"> • provoz s odvětráním nebo s cirkulací vzduchu • pro provoz s cirkulací je nutná montážní sada (lze dokoupit jako zvláštní příslušenství) • délka připojovacího kabelu se zástrčkou: 130 cm • odtahová trubka o Ø 150 mm • příkon: 140 W | <p>pro odvětrávání: 855–1098 × 890 × 447 mm</p> <p>pro recirkulaci: 892–1185 × 890 × 447 mm</p> <p>rozměry pro recirkulaci, bez komínu: 471 × 890 × 447 mm</p> <ul style="list-style-type: none"> • provoz s odvětráním nebo s cirkulací vzduchu • pro provoz s cirkulací je nutná montážní sada (lze dokoupit jako zvláštní příslušenství) • délka připojovacího kabelu se zástrčkou: 130 cm • odtahová trubka o Ø 150 mm • příkon: 250 W |
| Zvláštní příslušenství | <ul style="list-style-type: none"> • LZ11BKB16 CleanAir Plus pachový filtr (náhradní) • LZ11BK116 CleanAir Plus cirkulační sada • LZ11BKR11 Long Life cirkulační sada (bez komínu) • LZ11BKS11 Long Life cirkulační sada • LZ11BKV16 CleanAir Plus cirkul. sada (bez komínu) | <ul style="list-style-type: none"> • LZ11BKB16 CleanAir Plus pachový filtr (náhradní) • LZ11BK116 CleanAir Plus cirkulační sada • LZ11BKR11 Long Life cirkulační sada (bez komínu) • LZ11BKS11 Long Life cirkulační sada • LZ11BKV16 CleanAir Plus cirkul. sada (bez komínu) |
| Cena* | 25 990 Kč | 29 990 Kč |



iQ700 | Nástěnný odsavač par, 90 cm
LC91BUR50

iQ500 | Nástěnný odsavač par, 90 cm
LC98BIP50

| | | |
|--|--|--|
| Výkon a spotřeba | <ul style="list-style-type: none"> třída spotřeby energie: A¹⁾ třída účinnosti odsávání: A¹⁾ třída účinnosti osvětlení: A¹⁾ třída účinnosti tukového filtru: B¹⁾ hlučnost při normálním stupni min./max.: 45/64 dB¹⁾ výkon odvětrání dle EN 61591: max. normální stupeň 601 m³/h, intenzivní stupeň 964 m³/h hodnoty hlučnosti podle EN 60704-3 a EN 60704-2-13 při odvětrávání: max. normální stupeň: 64 dB(A) re 1 pW, intenzivní stupeň: 73 dB(A) re 1 pW výkon odvětrávání při cirkulaci s cleanAir Plus sadou: max. normální stupeň: 462 m³/h, intenzivní stupeň: 561 m³/h hodnoty hlučnosti při cirkulaci s cleanAir Plus sadou: max. normální stupeň: 68 dB(A) re 1 pW, intenzivní stupeň: 72 dB(A) re 1 pW | <ul style="list-style-type: none"> třída spotřeby energie: A¹⁾ třída účinnosti odsávání: A¹⁾ třída účinnosti osvětlení: A¹⁾ třída účinnosti tukového filtru: B¹⁾ hlučnost při normálním stupni min./max.: 46/55 dB¹⁾ výkon odvětrání dle EN 61591: max. normální stupeň 430 m³/h, intenzivní stupeň 843 m³/h hodnoty hlučnosti podle EN 60704-3 a EN 60704-2-13 při odvětrávání: max. normální stupeň: 55 dB(A) re 1 pW, intenzivní stupeň: 69 dB(A) re 1 pW výkon odvětrávání při cirkulaci s cleanAir Plus sadou: max. normální stupeň: 353 m³/h, intenzivní stupeň: 457 m³/h hodnoty hlučnosti při cirkulaci s cleanAir Plus sadou: max. normální stupeň: 67 dB(A) re 1 pW, intenzivní stupeň: 71 dB(A) re 1 pW |
| Komfort a vybavení | <ul style="list-style-type: none"> Home Connect – vzdálené nastavení a ovládání pomocí chytrého telefonu či tabletu cookControl – propojení varné desky a odsavače par funkce Boost 3 stupně výkonu + 2 intenzivní stupně intenzivní stupeň s automatickým zpětným nastavením ukazatel nasycení kovového a uhlíkového filtru kovový tukový filtr, vhodný pro mytí v myčce nádobí funkce softLight – postupné zhasínání a rozsvícení osvětlení: 3 × 1,5 W LED intenzita světla: 374 lux barevná teplota: 3500 K možnost nastavení intenzity osvětlení | <ul style="list-style-type: none"> funkce Boost 3 stupně výkonu + 2 intenzivní stupně intenzivní stupeň s automatickým zpětným nastavením ukazatel nasycení kovového a uhlíkového filtru kovový tukový filtr, vhodný pro mytí v myčce nádobí funkce softLight – postupné zhasínání a rozsvícení osvětlení: 3 × 1,5 W LED intenzita světla: 389 lux barevná teplota: 3500 K možnost nastavení intenzity osvětlení |
| Design | <ul style="list-style-type: none"> boxDesign nerez/černá | <ul style="list-style-type: none"> boxDesign nerez/černá |
| Rozměry (V × Š × H) a technické informace | <p>pro odvětrávání: 628–954 × 898 × 500 mm</p> <p>pro cirkulaci: 628–1064 × 898 × 500 mm</p> <p>pro cirkulaci s cleanAir Plus sadou:</p> <p>689 × 898 × 500 mm – montáž na vnější kanál</p> <p>809–1139 × 898 × 500 mm – montáž na vnitřní kanál</p> <ul style="list-style-type: none"> provoz s odvětráním nebo s cirkulací vzduchu pro provoz s cirkulací je nutná montážní sada (lze dokoupit jako zvláštní příslušenství) délka připojovacího kabelu se zástrčkou: 130 cm odtahová trubka o Ø 150 mm (Ø 120 mm součástí) příkon: 265 W | <p>pro odvětrávání: 628–954 × 898 × 500 mm</p> <p>pro cirkulaci: 628–1064 × 898 × 500 mm</p> <p>pro cirkulaci s cleanAir Plus sadou:</p> <p>689 × 898 × 500 mm – montáž na vnější kanál</p> <p>809–1139 × 898 × 500 mm – montáž na vnitřní kanál</p> <ul style="list-style-type: none"> provoz s odvětráním nebo s cirkulací vzduchu pro provoz s cirkulací je nutná montážní sada (lze dokoupit jako zvláštní příslušenství) délka připojovacího kabelu se zástrčkou: 130 cm odtahová trubka o Ø 150 mm (Ø 120 mm součástí) příkon: 165 W |
| Zvláštní příslušenství | <ul style="list-style-type: none"> LZ00XXP00 longLife regenerační cleanAir filtr (náhradní) LZ10FXJ05 longLife regenerační cleanAir základní sada pro provoz s cirkulací (vestavná) LZ11CXI16 cleanAir Plus základní sada pro provoz s cirkulací (vestavná) LZ12265 prodloužení komínu (1000 mm) LZ12CXC56 cleanAir Plus základní sada pro provoz s cirkulací LZ12FXD51 longLife regenerační longLife základní sada pro provoz s cirkulací (vnější) LZ31XXB16 cleanAir Plus uhlíkový filtr (náhradní) LZ53450 základní sada pro provoz s cirkulací LZ53451 uhlíkový filtr (náhradní) LZ31XXB16 cleanAir Plus uhlíkový filtr (náhradní) LZ32CBB14 cleanAir Standard uhlíkový filtr (náhradní) LZ12CBI14 cleanAir Standard sada pro provoz s cirkulací | <ul style="list-style-type: none"> LZ00XXP00 longLife regenerační cleanAir filtr (náhradní) LZ10FXJ05 longLife regenerační cleanAir základní sada pro provoz s cirkulací (vestavná) LZ11CXI16 cleanAir Plus základní sada pro provoz s cirkulací (vestavná) LZ12265 prodloužení komínu (1000 mm) LZ12CXC56 cleanAir Plus základní sada pro provoz s cirkulací LZ12FXD51 longLife regenerační longLife základní sada pro provoz s cirkulací (vnější) LZ31XXB16 cleanAir Plus uhlíkový filtr (náhradní) LZ53450 základní sada pro provoz s cirkulací LZ53451 uhlíkový filtr (náhradní) LZ31XXB16 cleanAir Plus uhlíkový filtr (náhradní) LZ32CBB14 cleanAir Standard uhlíkový filtr (náhradní) LZ12CBI14 cleanAir Standard sada pro provoz s cirkulací |
| Cena* | 25 690 Kč | 21 590 Kč |

* Doporučená maloobchodní cena výrobce. Tato cena je pouze orientační, konečnou cenu produktu stanoví jednotliví prodejci.

¹⁾ Podle nařízení EU 65/2014 (na stupnici třídy energetické účinnosti od A+++ do D).



iQ500 | Nástěnný odsavač par, 90 cm
LC97BCP50



iQ300 | Nástěnný odsavač par, 90 cm
LC96BBM50

| | | |
|--|--|--|
| Výkon a spotřeba | <ul style="list-style-type: none"> • třída spotřeby energie: A¹⁾ • třída účinnosti odsávání: A¹⁾ • třída účinnosti osvětlení: A¹⁾ • třída účinnosti tukového filtru: B¹⁾ • hlučnost při normálním stupni min./max.: 45/55 dB¹⁾ • výkon odvětrání dle EN 61591: max. normální stupeň 438 m³/h, intenzivní stupeň 718 m³/h • hodnoty hlučnosti podle EN 60704-3 a EN 60704-2-13 při odvětrávání: max. normální stupeň: 55 dB(A) re 1 pW, intenzivní stupeň: 66 dB(A) re 1 pW • výkon odvětrávání při cirkulaci s cleanAir Plus sadou: max. normální stupeň: 343 m³/h, intenzivní stupeň: 442 m³/h • hodnoty hlučnosti při cirkulaci s cleanAir Plus sadou: max. normální stupeň: 66 dB(A) re 1 pW, intenzivní stupeň: 70 dB(A) re 1 pW | <ul style="list-style-type: none"> • třída spotřeby energie: B¹⁾ • třída účinnosti odsávání: A¹⁾ • třída účinnosti osvětlení: A¹⁾ • třída účinnosti tukového filtru: C¹⁾ • hlučnost při normálním stupni min./max.: 48/60 dB¹⁾ • výkon odvětrání dle EN 61591: max. normální stupeň 372 m³/h, intenzivní stupeň 604 m³/h • hodnoty hlučnosti podle EN 60704-3 a EN 60704-2-13 při odvětrávání: max. normální stupeň: 60 dB(A) re 1 pW, intenzivní stupeň: 70 dB(A) re 1 pW • výkon odvětrávání při cirkulaci s cleanAir Plus sadou: max. normální stupeň: 337 m³/h, intenzivní stupeň: 441 m³/h • hodnoty hlučnosti při cirkulaci s cleanAir Plus sadou: max. normální stupeň: 70 dB(A) re 1 pW, intenzivní stupeň: 74 dB(A) re 1 pW |
| Komfort a vybavení | <ul style="list-style-type: none"> • funkce Boost • 3 stupně výkonu + 2 intenzivní stupně • intenzivní stupeň s automatickým zpětným nastavením • ukazatel nasycení kovového a uhlíkového filtru • kovový tukový filtr, vhodný pro mytí v myčce nádobí • funkce softLight – postupné zhasínání a rozsvícení • osvětlení: 3x 1,5 W LED • intenzita světla: 359 lux • barevná teplota: 3500 K • možnost nastavení intenzity osvětlení | <ul style="list-style-type: none"> • funkce Boost • 3 stupně výkonu + 1 intenzivní stupeň • intenzivní stupeň s automatickým zpětným nastavením • kovový tukový filtr, vhodný pro mytí v myčce nádobí • osvětlení: 2x 1,5 W LED • intenzita světla: 214 lux • barevná teplota: 3500 K |
| Design | <ul style="list-style-type: none"> • boxDesign • nerez | <ul style="list-style-type: none"> • boxDesign • nerez |
| Rozměry (V x Š x H) a technické informace | <p>pro odvětrávání: 628–954 x 898 x 500 mm</p> <p>pro cirkulaci: 628–1064 x 898 x 500 mm</p> <p>pro cirkulaci s cleanAir Plus sadou:</p> <p>689 x 898 x 500 mm – montáž na vnější kanál</p> <p>809–1139 x 898 x 500 mm – montáž na vnitřní kanál</p> <ul style="list-style-type: none"> • provoz s odvětráním nebo s cirkulací vzduchu • pro provoz s cirkulací je nutná montážní sada (lze dokoupit jako zvláštní příslušenství) • délka připojovacího kabelu se zástrčkou: 130 cm • odtahová trubka o Ø 150 mm (Ø 120 mm součástí) • příkon: 145 W | <p>pro odvětrávání: 635–965 x 900 x 500 mm</p> <p>pro cirkulaci: 635–1075 x 900 x 500 mm</p> <p>pro cirkulaci s cleanAir Plus sadou:</p> <p>703 x 900 x 500 mm – montáž na vnější kanál</p> <p>833–1163 x 900 x 500 mm – montáž na vnitřní kanál</p> <ul style="list-style-type: none"> • provoz s odvětráním nebo s cirkulací vzduchu • pro provoz s cirkulací je nutná montážní sada (lze dokoupit jako zvláštní příslušenství) • délka připojovacího kabelu se zástrčkou: 130 cm • odtahová trubka o Ø 150 mm (Ø 120 mm součástí) • příkon: 220 W |
| Zvláštní příslušenství | <ul style="list-style-type: none"> • LZ00XXP00 longLife regenerační cleanAir filtr (náhradní) • LZ10FXJ05 longLife regenerační cleanAir základní sada pro provoz s cirkulací (vestavná) • LZ11CXI16 cleanAir Plus základní sada pro provoz s cirkulací (vestavná) • LZ12265 prodloužení komínu (1000 mm) • LZ12CXCS6 cleanAir Plus základní sada pro provoz s cirkulací • LZ12FXD51 longLife regenerační longLife základní sada pro provoz s cirkulací (vnější) • LZ31XXB16 cleanAir Plus uhlíkový filtr (náhradní) • LZ53450 základní sada pro provoz s cirkulací • LZ53451 uhlíkový filtr (náhradní) • LZ32CBB14 cleanAir Standard uhlíkový filtr (náhradní) • LZ12CBI14 cleanAir Standard sada pro provoz s cirkulací | <ul style="list-style-type: none"> • LZ00XXP00 longLife regenerační cleanAir filtr (náhradní) • LZ10DXA00 uhlíkový filtr (náhradní) • LZ10DXU00 základní sada pro provoz s cirkulací • LZ10FXJ00 longLife regenerační cleanAir základní sada pro provoz s cirkulací (vestavná) • LZ11DXI16 vestavná cleanAir Plus sada pro provoz s cirkulací • LZ11FXCS6 cleanAir Plus základní sada pro provoz s cirkulací • LZ11FXD51 longLife regenerační longLife základní sada pro provoz s cirkulací (vnější) • LZ12250 prodloužení komínu (1000 mm) • LZ12350 prodloužení komínu (1500 mm) • LZ31XXB16 cleanAir Plus uhlíkový filtr (náhradní) • LZ11DXB14 cleanAir Standard uhlíkový filtr (náhradní) • LZ11DXI14 cleanAir Standard sada pro provoz s cirkulací |
| Cena* | 19 490 Kč | 13 390 Kč |



iQ500 | Nástěnný odsavač par, 60 cm
LC67BCP50



iQ500 | Nástěnný odsavač par, 60 cm
LC66BBM50

| | | |
|--|--|--|
| Výkon a spotřeba | <ul style="list-style-type: none"> třída spotřeby energie: A¹⁾ třída účinnosti odsávání: A¹⁾ třída účinnosti osvětlení: A¹⁾ třída účinnosti tukového filtru: B¹⁾ hlučnost při normálním stupni min./max.: 47/60 dB¹⁾ výkon odvětrání dle EN 61591: max. normální stupeň 416 m³/h, intenzivní stupeň 674 m³/h hodnoty hlučnosti podle EN 60704-3 a EN 60704-2-13 při odvětrávání: max. normální stupeň: 60 dB(A) re 1 pW, intenzivní stupeň: 71 dB(A) re 1 pW výkon odvětrávání při cirkulaci s cleanAir Plus sadou: max. normální stupeň: 330 m³/h, intenzivní stupeň: 409 m³/h hodnoty hlučnosti při cirkulaci s cleanAir Plus sadou: max. normální stupeň: 67 dB(A) re 1 pW, intenzivní stupeň: 71 dB(A) re 1 pW | <ul style="list-style-type: none"> třída spotřeby energie: B¹⁾ třída účinnosti odsávání: A¹⁾ třída účinnosti osvětlení: A¹⁾ třída účinnosti tukového filtru: B¹⁾ hlučnost při normálním stupni min./max.: 48/60 dB¹⁾ výkon odvětrání dle EN 61591: max. normální stupeň 368 m³/h, intenzivní stupeň 605 m³/h hodnoty hlučnosti podle EN 60704-3 a EN 60704-2-13 při odvětrávání: max. normální stupeň: 60 dB(A) re 1 pW, intenzivní stupeň: 69 dB(A) re 1 pW výkon odvětrávání při cirkulaci s cleanAir Plus sadou: max. normální stupeň: 337 m³/h, intenzivní stupeň: 441 m³/h hodnoty hlučnosti při cirkulaci s cleanAir Plus sadou: max. normální stupeň: 70 dB(A) re 1 pW, intenzivní stupeň: 74 dB(A) re 1 pW |
| Komfort a vybavení | <ul style="list-style-type: none"> funkce Boost 3 stupně výkonu + 2 intenzivní stupně intenzivní stupeň s automatickým zpětným nastavením kovový tukový filtr, vhodný pro mytí v myčce nádobí ukazatel nasycení kovového a uhlíkového filtru osvětlení: 2x 1,5 W LED intenzita světla: 267 lux barevná teplota: 3500 K | <ul style="list-style-type: none"> funkce Boost 3 stupně výkonu + 1 intenzivní stupeň intenzivní stupeň s automatickým zpětným nastavením kovový tukový filtr, vhodný pro mytí v myčce nádobí osvětlení: 2x 1,5 W LED intenzita světla: 242 lux barevná teplota: 3500 K |
| Design | <ul style="list-style-type: none"> boxDesign nerez | <ul style="list-style-type: none"> boxDesign nerez |
| Rozměry (V x Š x H) a technické informace | <p>pro odvětrávání: 628–954 x 598 x 500 mm</p> <p>pro cirkulaci: 628–1064 x 598 x 500 mm</p> <p>pro cirkulaci s cleanAir Plus sadou:</p> <ul style="list-style-type: none"> 689 x 598 x 500 mm – montáž na vnější kanál 809–1139 x 598 x 500 mm – montáž na vnitřní kanál provoz s odvětráním nebo s cirkulací vzduchu pro provoz s cirkulací je nutná montážní sada (lze dokoupit jako zvláštní příslušenství) délka připojovacího kabelu se zástrčkou: 130 cm odtahová trubka o Ø 150 mm (Ø 120 mm součástí) příkon: 143 W | <p>pro odvětrávání: 635–965 x 600 x 500 mm</p> <p>pro cirkulaci: 635–1075 x 600 x 500 mm</p> <p>pro cirkulaci s cleanAir Plus sadou:</p> <ul style="list-style-type: none"> 703 x 600 x 500 mm – montáž na vnější kanál 833–1163 x 600 x 500 mm – montáž na vnitřní kanál provoz s odvětráním nebo s cirkulací vzduchu pro provoz s cirkulací je nutná montážní sada (lze dokoupit jako zvláštní příslušenství) délka připojovacího kabelu se zástrčkou: 130 cm odtahová trubka o Ø 150 mm (Ø 120 mm součástí) příkon: 220 W |
| Zvláštní příslušenství | <ul style="list-style-type: none"> LZ00XXP00 longLife regenerační cleanAir filtr (náhradní) LZ10DXA00 uhlíkový filtr (náhradní) LZ10DXU00 základní sada pro provoz s cirkulací LZ10FXJ00 longLife regenerační cleanAir základní sada pro provoz s cirkulací (vestavná) LZ11DXI16 vestavná cleanAir Plus sada pro provoz s cirkulací LZ11FXC56 cleanAir Plus základní sada pro provoz s cirkulací LZ11FXD51 longLife regenerační longLife základní sada pro provoz s cirkulací (vnější) LZ12250 prodloužení komínu (1000 mm) LZ12350 prodloužení komínu (1500 mm) LZ31XXB16 cleanAir Plus uhlíkový filtr (náhradní) LZ11DXB14 cleanAir Standard uhlíkový filtr (náhradní) LZ11DXI14 cleanAir Standard sada pro provoz s cirkulací | <ul style="list-style-type: none"> LZ00XXP00 longLife regenerační cleanAir filtr (náhradní) LZ10DXA00 uhlíkový filtr (náhradní) LZ10DXU00 základní sada pro provoz s cirkulací LZ10FXJ00 longLife regenerační cleanAir základní sada pro provoz s cirkulací (vestavná) LZ11DXI16 vestavná cleanAir Plus sada pro provoz s cirkulací LZ11FXC56 cleanAir Plus základní sada pro provoz s cirkulací LZ11FXD51 longLife regenerační longLife základní sada pro provoz s cirkulací (vnější) LZ12250 prodloužení komínu (1000 mm) LZ12350 prodloužení komínu (1500 mm) LZ31XXB16 cleanAir Plus uhlíkový filtr (náhradní) LZ11DXB14 cleanAir Standard uhlíkový filtr (náhradní) LZ11DXI14 cleanAir Standard sada pro provoz s cirkulací |
| Cena* | 18 490 Kč | 12 290 Kč |

* Doporučená maloobchodní cena výrobce. Tato cena je pouze orientační, konečnou cenu produktu stanoví jednotliví prodejci.

¹⁾ Podle nařízení EU 65/2014 (na stupnici třídy energetické účinnosti od A+++ do D).



iQ700 | Výsuvný odsavač par, 60 cm
LI69SA684



iQ500 | Výsuvný odsavač par, 90 cm
LI97RA561

| | | |
|---|--|---|
| Výkon a spotřeba | <ul style="list-style-type: none"> • třída spotřeby energie: A¹⁾ • třída účinnosti odsávání: A¹⁾ • třída účinnosti osvětlení: A¹⁾ • třída účinnosti tukového filtru: B¹⁾ • hlučnost odsávání při normálním stupni min./max.: 41/57 dB¹⁾ • hodnoty hlučnosti dle EN 60704-3 a EN 60704-2-13 při odvětrávání pro max. normální stupeň: 57 dB(A) re 1 pW • výkon odvětrání dle EN 61591: max. normální stupeň: 500 m³/h, intenzivní stupeň: 935 m³/h • hodnoty výkonu při cirkulaci s cleanAir Plus sadou: max. normální stupeň: 500 m³/h, intenzivní stupeň: 811 m³/h • hodnoty hlučnosti při cirkulaci s cleanAir Plus sadou: max. normální stupeň: 63 dB(A) re 1 pW, intenzivní stupeň: 74 dB(A) re 1 pW | <ul style="list-style-type: none"> • třída spotřeby energie: B¹⁾ • třída účinnosti odsávání: B¹⁾ • třída účinnosti osvětlení: A¹⁾ • třída účinnosti tukového filtru: B¹⁾ • hlučnost odsávání při normálním stupni min./max.: 41/54 dB¹⁾ • hodnoty hlučnosti dle EN 60704-3 a EN 60704-2-13 při odvětrávání pro max. normální stupeň: 54 dB(A) re 1 pW • výkon odvětrání dle EN 61591: max. normální stupeň: 395 m³/h, intenzivní stupeň: 700 m³/h • hodnoty výkonu při cirkulaci s cleanAir Plus sadou: max. normální stupeň: 358 m³/h, intenzivní stupeň: 641 m³/h • hodnoty hlučnosti při cirkulaci s cleanAir Plus sadou: max. normální stupeň: 60 dB(A) re 1 pW, intenzivní stupeň: 71 dB(A) re 1 pW |
| Komfort a vybavení | <ul style="list-style-type: none"> • elektronické ovládání touchSlider s digitálním ukazatelem • funkce Boost • climateControl Sensor – automatická regulace síly odvětrání • 3 stupně výkonu + 2 intenzivní stupně • intenzivní stupeň s automatickým zpětným nastavením • kovový tukový filtr, vhodný pro mytí v myčce nádobí • ukazatel nasycení kovového a uhlíkového filtru • možnost nastavení intenzity osvětlení • funkce softLight – postupné zhasínání a rozsvícení • osvětlení: 2 × 1,5 W LED • intenzita světla: 294 lux • barevná teplota: 3500 K | <ul style="list-style-type: none"> • elektronické ovládání, tlačítka s krátkým zdvihem s digitálním ukazatelem • funkce Boost • 3 stupně výkonu + 2 intenzivní stupně • intenzivní stupeň s automatickým zpětným nastavením • kovový tukový filtr, vhodný pro mytí v myčce nádobí • možnost nastavení intenzity osvětlení • funkce softLight – postupné zhasínání a rozsvícení • osvětlení: 3 × 1,5 W LED • intenzita světla: 355 lux • barevná teplota: 3500 K |
| Design | <ul style="list-style-type: none"> • černý ovládací panel, bez nutnosti instalace dekorativní lišty | <ul style="list-style-type: none"> • nutná instalace dekorativní lišty |
| Rozměry a technické informace (V × Š × H) | spotřebiče: 378 × 598 × 290 mm niky: 378 × 598 × 290 mm <ul style="list-style-type: none"> • provoz s odvětráním nebo s cirkulací vzduchu • pro provoz s cirkulací je nutná montážní sada (lze dokoupit jako zvláštní příslušenství) • délka připojovacího kabelu se zástrčkou: 175 cm • odtahová trubka o Ø 150 mm (Ø 120 mm součástí) • příkon: 264 W | spotřebiče: 426 × 898 × 290 mm niky: 385 × 524 × 290 mm <ul style="list-style-type: none"> • provoz s odvětráním nebo s cirkulací vzduchu • pro provoz s cirkulací je nutná montážní sada (lze dokoupit jako zvláštní příslušenství) • délka připojovacího kabelu se zástrčkou: 175 cm • odtahová trubka o Ø 150 mm (Ø 120 mm součástí) • příkon: 146 W |
| Zvláštní příslušenství | <ul style="list-style-type: none"> • LZ10ITP00 longLife regenerační cleanAir filtr (náhradní) • LZ11ITD11 longLife regenerační základní sada pro provoz s cirkulací (vnější) • LZ11IXB16 cleanAir Plus filtr (náhradní) • LZ11XC16 cleanAir Plus základní sada pro provoz s cirkulací (vnější) • LZ45610 uhlíkový filtr (náhradní) • LZ45650 základní sada pro provoz s cirkulací • LZ46600 snižovací rámeček • LZ12250 prodloužení komínu (1000 mm) • LZ12350 prodloužení komínu (1500 mm) • LZ31XXB16 cleanAir Plus uhlíkový filtr (náhradní) • LZ12ITB14 cleanAir Standard uhlíkový filtr (náhradní) • LZ12IT114 cleanAir Standard sada pro provoz s cirkulací | <ul style="list-style-type: none"> • LZ10ITP00 longLife regenerační cleanAir filtr (náhradní) • LZ11ITD11 longLife regenerační základní sada pro provoz s cirkulací (vnější) • LZ11IXB16 cleanAir Plus filtr (náhradní) • LZ11XC16 cleanAir Plus základní sada pro provoz s cirkulací (vnější) • LZ45610 uhlíkový filtr (náhradní) • LZ45650 základní sada pro provoz s cirkulací • LZ49200 instalační sada • LZ49521 dekorační lišta, 90 cm, bílá s logem • LZ49551 dekorační lišta, 90 cm, nerez s logem • LZ49561 dekorační lišta, 90 cm, černá s logem • LZ49601 snižovací rámeček, 90 cm • LZ49850 dekorační lišta, 90 cm, černá / nerez • LZ12ITB14 cleanAir Standard uhlíkový filtr (náhradní) • LZ12IT114 cleanAir Standard sada pro provoz s cirkulací |
| Cena* | 25 690 Kč | 20 490 Kč |



iQ300 | Výsuvný odsavač par, 60 cm
LI67RB531



iQ100 | Výsuvný odsavač par, 60 cm
LI63LA526

| | | |
|---|--|--|
| <p>Výkon a spotřeba</p> | <ul style="list-style-type: none"> • třída spotřeby energie: A¹⁾ • třída účinnosti odsávání: B¹⁾ • třída účinnosti osvětlení: A¹⁾ • třída účinnosti tukového filtru: B¹⁾ • hlučnost odsávání při normálním stupni min./max.: 41/53 dB¹⁾ • hodnoty hlučnosti dle EN 60704-3 a EN 60704-2-13 při odvětrávání pro max. normální stupeň: 55 dB(A) re 1 pW • výkon odvětrání dle EN 61591: max. normální stupeň: 399 m³/h, intenzivní stupeň: 278 m³/h • hodnoty výkonu při cirkulaci s cleanAir Plus sadou: max. normální stupeň: 358 m³/h, intenzivní stupeň: 628 m³/h • hodnoty hlučnosti při cirkulaci s cleanAir Plus sadou: max. normální stupeň: 60 dB(A) re 1 pW, intenzivní stupeň: 71 dB(A) re 1 pW | <ul style="list-style-type: none"> • třída spotřeby energie: C¹⁾ • třída účinnosti odsávání: D¹⁾ • třída účinnosti osvětlení: A¹⁾ • třída účinnosti tukového filtru: C¹⁾ • hlučnost odsávání při normálním stupni min./max.: 58/64 dB¹⁾ • výkon odvětrání dle EN 61591: max. 328 m³/h |
| <p>Komfort a výbava</p> | <ul style="list-style-type: none"> • elektronické ovládání, tlačítka s krátkým zdvihem s LED ukazatelem • funkce Boost • 3 stupně výkonu + 1 intenzivní stupeň • intenzivní stupeň s automatickým zpětným nastavením • kovový tukový filtr, vhodný pro mytí v myčce nádobí • osvětlení: 2x 1,5 W LED • intenzita světla: 294 lux • barevná teplota: 3500 K | <ul style="list-style-type: none"> • ovládání pomocí kolébkového přepínače • 2 stupně výkonu • kovový tukový filtr, vhodný pro mytí v myčce nádobí • osvětlení: 2x 1,5 LED • intenzita světla: 131 lux • barevná teplota: 3500 K |
| <p>Design</p> | <ul style="list-style-type: none"> • nutná instalace dekorativní lišty | <ul style="list-style-type: none"> • nutná instalace dekorativní lišty |
| <p>Rozměry (V x Š x H) a technické informace</p> | <p>spotřebiče: 426 x 598 x 290 mm niky: 385 x 524 x 290 mm</p> <ul style="list-style-type: none"> • provoz s odvětráním nebo s cirkulací vzduchu • pro provoz s cirkulací je nutná montážní sada (lze dokoupit jako zvláštní příslušenství) • délka připojovacího kabelu se zástrčkou: 175 cm • odtahová trubka o Ø 150 mm (Ø 120 mm součástí) • příkon: 144 W | <p>spotřebiče: 203 x 598 x 290 mm niky: 162 x 526 x 290 mm</p> <ul style="list-style-type: none"> • provoz s odvětráním nebo s cirkulací vzduchu • pro provoz s cirkulací je nutná montážní sada (lze dokoupit jako zvláštní příslušenství) • délka připojovacího kabelu se zástrčkou: 175 cm • odtahová trubka o Ø 150 mm (Ø 120 mm součástí) • příkon: 93 W |
| <p>Zvláštní příslušenství</p> | <ul style="list-style-type: none"> • LZ10ITP00 longLife regenerační cleanAir filtr (náhradní) • LZ11ITD11 longLife regenerační základní sada pro provoz s cirkulací (vnější) • LZ11IXB16 cleanAir Plus filtr (náhradní) • LZ11IXC16 cleanAir Plus základní sada pro provoz s cirkulací (vnější) • LZ45610 uhlíkový filtr (náhradní) • LZ45650 základní sada pro provoz s cirkulací • LZ46521 dekorační lišta, 60 cm, bílá s logem • LZ46551 dekorační lišta, 60 cm, nerez s logem • LZ46561 dekorační lišta, 60 cm, černá s logem • LZ46600 snižovací rámeček, 60 cm • LZ46850 dekorační lišta, 60 cm, černá / nerez • LZ12ITB14 cleanAir Standard uhlíkový filtr (náhradní) • LZ12IT114 cleanAir Standard sada pro provoz s cirkulací | <ul style="list-style-type: none"> • LZ45450 základní sada pro provoz s cirkulací • LZ45510 uhlíkový filtr (náhradní) • LZ46521 dekorační lišta, 60 cm, bílá s logem • LZ46551 dekorační lišta, 60 cm, nerez s logem • LZ46561 dekorační lišta, 60 cm, černá s logem |
| <p>Cena*</p> | <p>12 290 Kč</p> | <p>6 190 Kč</p> |

* Doporučená maloobchodní cena výrobce. Tato cena je pouze orientační, konečnou cenu produktu stanoví jednotliví prodejci.

¹⁾ Podle nařízení EU 65/2014 (na stupnici třídy energetické účinnosti od A+++ do D).

Tolik místa, kolik
potřebujete



XXL
chladničky

Inovativní chladničky Siemens



NoFrost: už nebudete muset nikdy odmrazovat

Technologie noFrost odvlhčuje vzduch v mrazničce a udržuje ho suchý. Zabraňuje tak vytváření námrazy na vnitřních stěnách i na skladovaných potravinách. Ušetří vám nejen práci s odmrazováním, ale také spotřebovanou energii, protože spotřebič bez námrazy funguje úsporněji.



hyperFresh premium 0 °C: potraviny vydrží déle čerstvé

Zásuvky hyperFresh premium 0 °C – jedna na ovoce a zeleninu s regulátorem vlhkosti a druhá na ryby a maso s teplotou 0 °C – díky různým úrovním vlhkosti vzduchu vydrží potraviny déle čerstvé a zachovají se i cenné vitamíny.



hyperFresh a teplota blízko 0 °C: 2 zásuvky pro více čerstvosti

Větší zásuvka s řízeným klimatem zajišťuje ideální podmínky pro ovoce a zeleninu. Chladné prostředí pro ryby a maso s teplotou blízko 0 °C prodlouží čerstvost a uchová potřebnou kvalitu.



hyperFresh plus: déle čerstvé potraviny

Zásuvka hyperFresh plus vypadá úžasně, je ale také velmi chytrá. Zajišťuje správné podmínky pro vaše potraviny a udržuje je čerstvé mnohem déle. Nezáleží na tom, zda jde o ovoce nebo zeleninu – stačí nastavit požadovaný druh a chladnička sama přizpůsobí úroveň vlhkosti.



Rychlé odmrazování s technologií lowFrost

Při tvorbě námrazy se zvyšuje spotřeba energie. Díky inovativní technologii lowFrost se speciálním výparníkem se u nových chladniček Siemens tvoří výrazně méně ledu a odmrazování je rychlejší.



Individuální nastavení teplot: přehledné a flexibilní

Chladničku a mrazničku můžete ovládat odděleně a nastavit teploty individuálně podle svých momentálních potřeb. Přizpůsobte teplotu v běžném režimu nebo když vyrazíte na dovolenou, ušetříte tím náklady na energii.



bottleRack: lahve potřebují vlastní skladovací řešení

Držák bottleRack takové řešení nabízí. Skladujte velké i malé lahve a plechovky, aniž by o sebe v lednici cinkaly. Navíc vám nezaberou místo na policích.

Dopřejte si prostor navíc

O 45 % více objemu*
pro každodenní
výzvy.

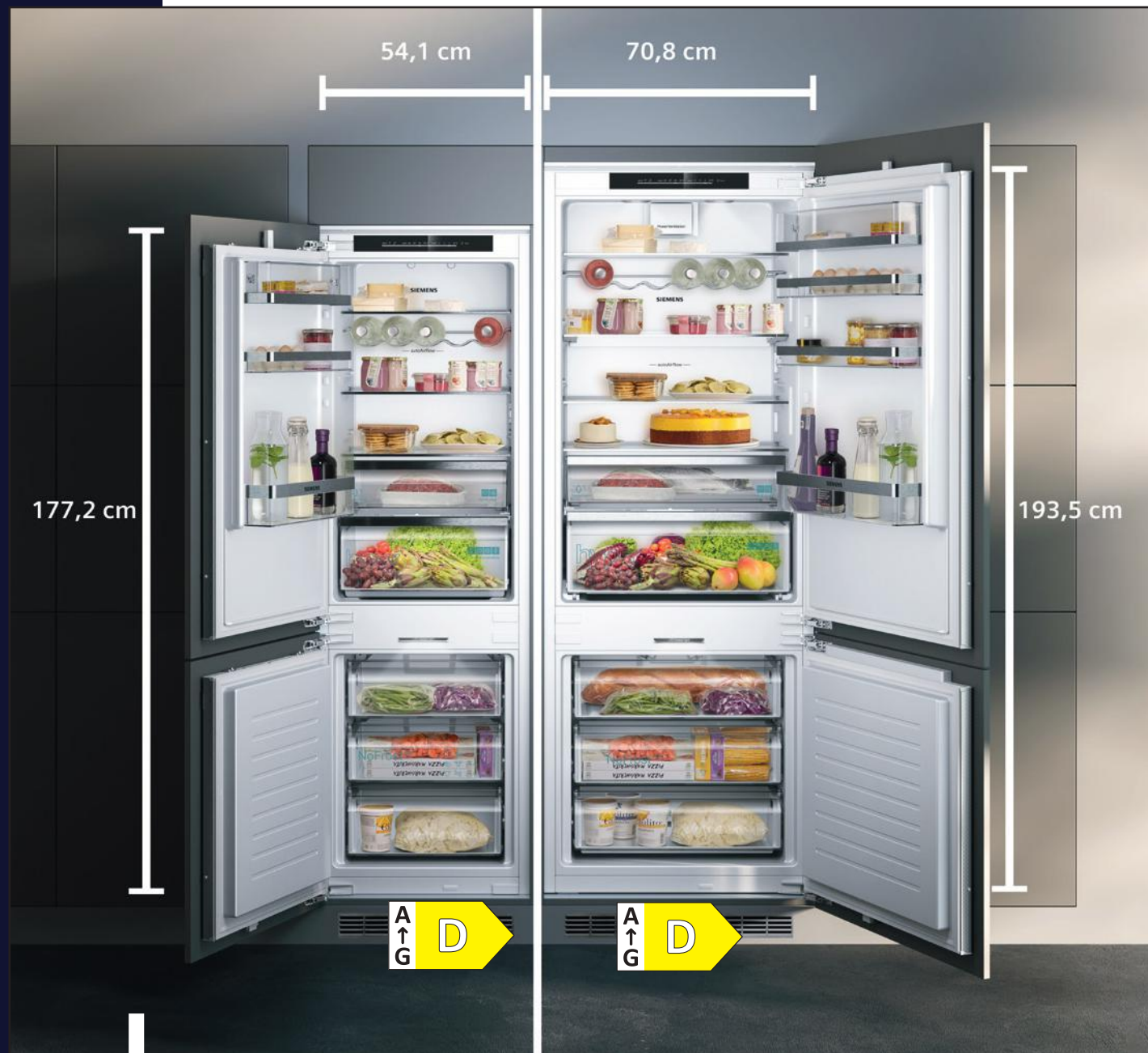

XXL

XXL chladničky s mimořádným objemem

Představte si chladničku, do které se snadno vejdou i objemné věci – od plechů až po meloun.

Přestože jsou nové vestavné XXL chladničky jen o 17 cm širší* a o 16 cm vyšší,* nabízejí o 45 % více objemu* a maximálně flexibilní interiér. Díky chladicímu držáku bottleCooler** a držáku na lahve bottleRack je k dispozici ještě více individuálních možností ukládání lahví různé velikosti.

Dál už je to jen na vás: udělejte si zásobu oblíbených potravin a nápojů a uspořádejte si chladničku lépe než kdykoli předtím.

*Srovnání KB96NVFEO vs K186NV5EO. ** V závislosti na modelu.



Zažijte absolutní svobodu a užijte si ještě více čerstvého jídla a pití!

hyperFresh <0°>

Vaříte rádi? Potřebujete pružně reagovat na nepředvídané události a zároveň chcete jídla připravovat z čerstvých a kvalitních ingrediencí? K tomu potřebujete mít velký výběr čerstvých potravin. I s tím vám nová vestavná XXL chladnička pomůže. Díky systému hyperFresh <0 °C> vydrží ovoce a zelenina déle čerstvé a v potravinách se zachovávají vitamíny a živiny. Jídlo si tak můžete vychutnat v té nejlepší kvalitě.

Zásuvka je navíc mimořádně prostorná, má o 30 % větší objem* a klima i teplota uvnitř zásuvky je pro čerstvé potraviny naprosto dokonalá. Pro milovníky ryb a masa nabízí také ideální řešení. Speciální zásuvka se zvláštním přívodem chladného vzduchu a teplotou blízko 0 °C udrží maso a ryby déle v perfektním stavu.

* Srovnání KB96NVFE0 vs. K186NVSE0.

Přesvědčte se, jak pohodlný může být každodenní život.

Jsou lepší možnosti trávení času než odmrazování mrazničky. S novými XXL vestavnými chladničkami si nemusíte dělat žádné starosti. Automatický ventilační systém totiž zabraňuje tvorbě námrazy a ledu. A díky speciálnímu LED osvětlení

freezerLight získáte ještě lepší přehled o tom, co v zásuvkách mrazničky máte. A co zapomenutá otevřená dvířka? I to chladnička automaticky kontroluje – a pokud je propojená přes aplikaci Home Connect, přijde vám ihned upozornění.

S inteligentní kombinací chladničky a mrazničky bude váš život ještě lepší.

Máte radši jasné osvětlení chladničky, nebo trochu tlumenější? Obojí je možné: stačí si intenzitu světla nastavit podle svého přání v aplikaci Home Connect nebo jednoduše při otevření dvířek.

Inteligentní chladnička umí dokonce pomoci v případě komplikací: aplikace Home Connect nabízí možnost vzdálené diagnostiky, stačí kliknout a kontaktovat zákaznický servis.



Vyberte si kombinaci chladničky a mrazničky, která se hodí do vaší kuchyně – i k vašemu životnímu stylu.

Dokonalé kuchyni předchází její důkladné naplánování. Má vestavná XXL chladnička správnou výšku, ale nevyhovuje vám její šířka?

Řešení je tak jednoduché. Ať už jsou vaše potřeby jakékoli, máme pro vás vždy tu správnou chladničku. Zkuste zvážit, jestli se vám do kuchyně nevejde vestavná XL chladnička, která je trochu vyšší a nabízí o 11 % více objemu.

XXL i XL chladničky jsou nejen prostorné, ale také energeticky úsporné.

Díky kombinacím chladničky a mrazničky lze chladicí a mrazicí část ovládat samostatně a individuálně nastavovat teploty podle potřeby, a to dokonce ať už jste kdekoli, pokud je propojená s aplikací Home Connect.

Míra flexibility je jen a jen na vás.

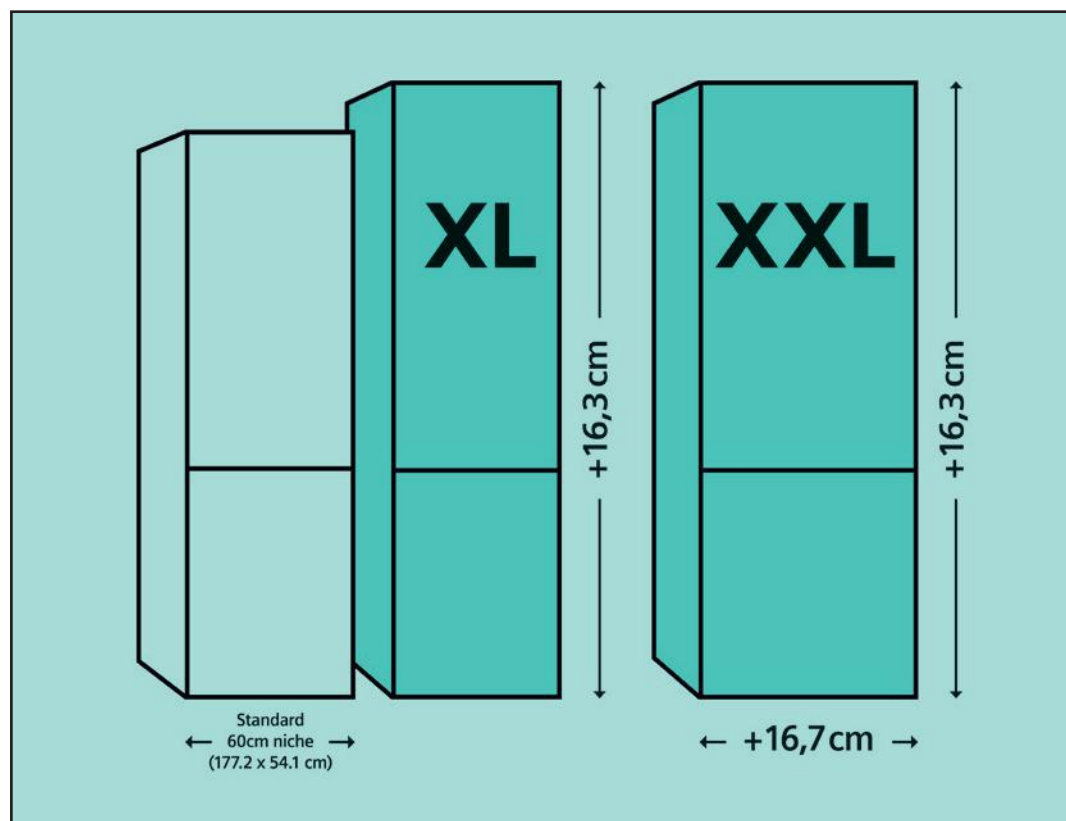

| Cena* | Výška níky v mm | Šířka níky v mm | Energetická třída ¹⁾ | Vážená roční spotřeba energie (kWh/rok) | Emisní třída hluku | Hlučnost dB (A) re 1 pW | noFrost | LED osvětlení | SoftClose panty | hyperFresh <0 °C | Použitelný objem v litrech | | | | Strana | |
|--|-------------------|-----------------|---------------------------------|---|--------------------|-------------------------|---------|---------------|-----------------|------------------|----------------------------------|---------------|---------------------------|--------------------------|--------|-----|
| | | | | | | | | | | | Objem zásuvky hyperFresh premium | Celkový objem | Objem chladícího prostoru | Objem mrazícího prostoru | | |
| Kombinovaná chladnička s mrazákem | | | | | | | | | | | | | | | | |
| iQ700 | | | | | | | | | | | | | | | | |
| KI86FPDD0 | 59 790 Kč | 1775 | 560 | | 201 | C | 37 | ● | ● | ● | – | 55 | 223 | 101 | 67 | 96 |
| iQ500 | | | | | | | | | | | | | | | | |
| KB96NADD0 | Novinka 46 990 Kč | 1940 | 710 | | 204 | B | 33 | ● | ● | ● | ● | – | 381 | 284 | 98 | 97 |
| KI86NADD0 | 39 990 Kč | 1775 | 560 | | 186 | B | 35 | ● | ● | ● | ● | – | 260 | 184 | 76 | 97 |
| iQ300 | | | | | | | | | | | | | | | | |
| KB96NVFE0 | Novinka 39 990 Kč | 1940 | 710 | | 256 | B | 34 | ● | ● | – | ● | – | 383 | 285 | 98 | 98 |
| KI96NVFD0 | Novinka 37 990 Kč | 1940 | 560 | | 184 | B | 34 | ● | ● | – | ● | – | 290 | 215 | 75 | 98 |
| KI86NHFE0 | 30 390 Kč | 1775 | 560 | | 234 | B | 35 | ● | ● | – | ● | – | 260 | 184 | 76 | 99 |
| KI86NVSE0 | 27 790 Kč | 1775 | 560 | | 234 | B | 35 | ● | ● | – | ● | – | 260 | 184 | 76 | 99 |
| KI87VVE1 | 26 490 Kč | 1775 | 560 | | 216 | B | 35 | – | ● | – | – | – | 270 | 200 | 70 | 100 |
| KI86VVSE0 | 25 490 Kč | 1775 | 560 | | 229 | B | 35 | – | ● | – | – | – | 267 | 183 | 84 | 100 |
| KI87VNSE0 | 24 690 Kč | 1775 | 560 | | 216 | B | 35 | – | ● | – | – | – | 270 | 200 | 70 | 100 |
| iQ100 | | | | | | | | | | | | | | | | |
| KI96NNSE0 | Novinka 31 990 Kč | 1940 | 560 | | 231 | B | 34 | ● | ● | – | – | – | 290 | 215 | 75 | 101 |
| KI86NNSE0 | Novinka 24 990 Kč | 1775 | 560 | | 234 | B | 35 | ● | ● | – | – | – | 260 | 184 | 76 | 101 |
| KI86VNSE0 | Novinka 21 990 Kč | 1775 | 560 | | 229 | B | 35 | – | ● | – | – | – | 267 | 183 | 84 | 101 |
| Chladnička s mrazákem | | | | | | | | | | | | | | | | |
| iQ500 | | | | | | | | | | | | | | | | |
| KI82LADD0 | Novinka 38 490 Kč | 1775 | 560 | | 142 | B | 35 | – | ● | ● | ● | – | 280 | 246 | 34 | 102 |
| KI82LADE0 | 35 690 Kč | 1775 | 560 | | 177 | C | 36 | – | ● | ● | – | – | 285 | 251 | 34 | 102 |
| Chladnička | | | | | | | | | | | | | | | | |
| iQ500 | | | | | | | | | | | | | | | | |
| KI81RADD0 | Novinka 36 990 Kč | 1775 | 560 | | 91 | B | 35 | – | ● | ● | ● | – | 310 | 310 | – | 102 |
| KI81RADE0 | 32 990 Kč | 1775 | 560 | | 115 | C | 37 | – | ● | ● | – | – | 319 | 319 | – | 103 |
| KI41RADD1 | 24 990 Kč | 1225 | 560 | | 81 | A | 28 | – | ● | ● | – | – | 204 | 204 | – | 103 |
| Mrazák | | | | | | | | | | | | | | | | |
| iQ500 | | | | | | | | | | | | | | | | |
| GI81NACE0 | Novinka 39 990 Kč | 1775 | 560 | | 235 | B | 35 | ● | – | ● | – | – | 212 | – | 212 | 106 |
| GI81NACF0 | 40 390 Kč | 1775 | 560 | | 294 | C | 36 | ● | – | ● | – | – | 212 | – | 212 | 106 |
| GI11VADE0 | 23 490 Kč | 720 | 560 | | 167 | C | 36 | – | – | ● | – | – | 72 | – | 72 | 107 |
| Podstavná chladnička | | | | | | | | | | | | | | | | |
| iQ500 | | | | | | | | | | | | | | | | |
| KU21RADE0 | Novinka 21 990 Kč | 820 | 600 | | 93 | B | 35 | – | ● | ● | – | – | 134 | 134 | – | 104 |
| KU15RADF0 | 19 990 Kč | 820 | 600 | | 114 | C | 38 | – | ● | ● | – | – | 137 | 137 | – | 104 |
| Podstavná chladnička s mrazákem | | | | | | | | | | | | | | | | |
| iQ500 | | | | | | | | | | | | | | | | |
| KU22LADD0 | Novinka 24 990 Kč | 820 | 600 | | 119 | B | 35 | – | ● | ● | – | – | 110 | 93 | 17 | 103 |
| KU15LADF0 | 20 990 Kč | 820 | 600 | | 180 | C | 38 | – | ● | ● | – | – | 123 | 108 | 15 | 104 |
| Podstavná mraznička | | | | | | | | | | | | | | | | |
| iQ500 | | | | | | | | | | | | | | | | |
| GU21NADE0 | Novinka 23 990 Kč | 820 | 600 | | 189 | B | 35 | ● | – | ● | – | – | 85 | – | 85 | 107 |
| GU15DADF0 | 23 490 Kč | 820 | 600 | | 224 | C | 38 | – | – | ● | – | – | 106 | – | 106 | 107 |
| Podstavná vinotéka | | | | | | | | | | | | | | | | |
| iQ500 | | | | | | | | | | | | | | | | |
| KU20VVHF0 | 31 490 Kč | 820 | 300 | | 100 | C | 38 | – | – | – | – | – | 21 ² | – | – | 109 |
| KU21WAHG0 | 41 990 Kč | 820 | 600 | | 130 | C | 38 | – | – | – | – | – | 44 ² | – | – | 109 |

¹ Na stupnici třídy energetické účinnosti od A do G.

² Standardních lahví na víno.

* Doporučená maloobchodní cena. Tato cena je pouze orientační, konečnou cenu produktu stanoví jednotliví prodejci.



iQ700 | NoFrost kombinovaná chladnička s mrazákem hyperFresh premium

KI86FPDD0

| | |
|--|---|
| Výkon/ Spotřeba/ Montáž | <ul style="list-style-type: none"> energetická třída¹⁾: D spotřeba energie: 201 kWh/rok užitný objem celkem: 223 l hlučnost: 37 dB(A) re 1 pW třída hlučnosti: C klimatická třída: SN-T softClose ploché panty s automatickým a jemným dovíráním závěs dveří vpravo, volitelný |
| Komfort a bezpečnost | <ul style="list-style-type: none"> noFrost – již nikdy žádné odmrazování! elektronické ovládání freshSense – zaručí konstantní teplotu díky inteligentní senzorové technologii LED osvětlení v chladicí části oddělená regulace teploty pro chladicí a mrazicí část funkce super chlazení možnost nastavení funkce Holiday akustický signál otevřených dveří |
| Chladicí prostor | <ul style="list-style-type: none"> objem netto chladicí části: 156 l 3x odkládací plocha z bezpečnostního skla, z toho 2x výškově nastavitelná, z toho 1x dělitelná odkládací plocha varioShelf, s možností umístění do parkovací polohy 2x přihrádka ve dveřích, z toho 1x na máslo/sýry |
| HyperFresh zóna | <ul style="list-style-type: none"> hyperFresh premium 0 °C – objem: 55 l 1x zásuvka hyperFresh premium 0 °C s regulací vlhkosti – udrží ovoce a zeleninu déle čerstvé 1x zásuvka hyperFresh premium 0 °C – udrží ryby a maso déle čerstvé |
| Mrazicí prostor | <ul style="list-style-type: none"> noFrost – již nikdy žádné odmrazování! objem *** mrazicí části: 67 l mrazicí kapacita 24h: 7 kg doba skladování při poruše: 8 hod. varioZone – vyjímatelné odkládací plochy v mrazicím prostoru pro větší variabilitu skladování potravin 3x transparentní mrazicí zásuvka, z toho 1 bigBox |
| Rozměry V x Š x H | <ul style="list-style-type: none"> spotřebiče: 177,2 cm x 55,8 cm x 54,5 cm níky: 177,5 cm x 56,0 cm x 55,0 cm |
| Příslušenství | <ul style="list-style-type: none"> zásobník na vejce, miska na led |
| Zvláštní příslušenství | <ul style="list-style-type: none"> KS10Z020 drátěný držák na lahve |
| Cena* | 59 790 Kč |





iQ500 | NoFrost kombinovaná chladnička s mrazákem

KB96NADD0

iQ500 | NoFrost kombinovaná chladnička s mrazákem

KI86NADD0

| | | |
|-------------------------------|--|---|
| Výkon/Spotřeba/Montáž | <ul style="list-style-type: none"> energetická třída¹⁾: D spotřeba energie: 204 kWh/rok užitný objem celkem: 381 l hlučnost: 33 dB(A) re 1 pW třída hlučnosti: B klimatická třída: SN-T softClose ploché panty s automatickým a jemným dovíráním závěs dveří vpravo, volitelný, zesílený pant | <ul style="list-style-type: none"> energetická třída¹⁾: D spotřeba energie: 186 kWh/rok užitný objem celkem: 260 l hlučnost: 35 dB(A) re 1 pW třída hlučnosti: B klimatická třída: SN-ST softClose ploché panty s automatickým a jemným dovíráním závěs dveří vpravo, volitelný |
| Komfort a bezpečnost | <ul style="list-style-type: none"> Home Connect – vzdálená kontrola a ovládání noFrost – již nikdy žádné odmrazování! elektronické ovládání – LED ukazatele LED osvětlení v chladicí i mrazicí části oddělená regulace teploty pro chladicí a mrazicí část funkce super chlazení: automatická deaktivace funkce super mrazení možnost nastavení funkce Holiday akustický / optický signál otevřených dveří | <ul style="list-style-type: none"> noFrost – již nikdy žádné odmrazování! elektronické ovládání – LED ukazatele freshSense – zaručí konstantní teplotu díky inteligentní senzorové technologii LED osvětlení v chladicí části oddělená regulace teploty pro chladicí a mrazicí část funkce super chlazení – automatická deaktivace funkce super mrazení akustický signál otevřených dveří aktivní varovný systém s pamětovou funkcí |
| Chladicí prostor | <ul style="list-style-type: none"> objem netto chladicí části: 284 l 5× odkládací plocha z bezpečnostního skla, z toho 4× výškově nastavitelná 4× přihrádka ve dveřích, z toho 1× na máslo/sýry držák na lahve + chladicí držák lahve | <ul style="list-style-type: none"> objem netto chladicí části: 184 l 4× odkládací plocha z bezpečnostního skla, z toho 2× výškově nastavitelná 3× přihrádka ve dveřích, z toho 1× na máslo/sýry držák na lahve |
| HyperFresh zóna | <ul style="list-style-type: none"> 1× zásuvka hyperFresh s teplotou blízko 0 °C udrží maso a ryby déle čerstvé 1× zásuvka hyperFresh s regulací vlhkosti – udrží ovoce a zeleninu déle čerstvé | <ul style="list-style-type: none"> 1× zásuvka hyperFresh s teplotou blízko 0 °C udrží maso a ryby déle čerstvé 1× zásuvka hyperFresh s regulací vlhkosti – udrží ovoce a zeleninu déle čerstvé |
| Mrazicí prostor | <ul style="list-style-type: none"> noFrost – již nikdy žádné odmrazování! objem *** mrazicí části: 98 l mrazicí kapacita 24h: 10 kg doba skladování při poruše: 13 hod. Osvětlení mrazicí části: LED with softStart 3× transparentní mrazicí zásuvka | <ul style="list-style-type: none"> noFrost – již nikdy žádné odmrazování! objem *** mrazicí části: 76 l mrazicí kapacita 24h: 8 kg doba skladování při poruše: 11 hod. LED osvětlení mrazáku 3× transparentní mrazicí zásuvka |
| Rozměry V × Š × H | <ul style="list-style-type: none"> spotřebiče: 193,5 cm × 70,8 cm × 54,8 cm niky: 194,0 cm × 71,0 cm × 56,0 cm | <ul style="list-style-type: none"> spotřebiče: 177,2 cm × 55,8 cm × 54,8 cm niky: 177,5 cm × 56,0 cm × 55,0 cm |
| Příslušenství | <ul style="list-style-type: none"> zásobník na vejce 1× miska na led | <ul style="list-style-type: none"> zásobník na vejce, miska na led |
| Zvláštní příslušenství | | |
| Cena* | 46 990 Kč | 39 990 Kč |

¹ Na stupnici třídy energetické účinnosti od A do G.

* Doporučená maloobchodní cena. Tato cena je pouze orientační, konečnou cenu produktu stanoví jednotliví prodejci.

** Srovnání chladničky s mrazničkou velikosti: XXL (KB96Nxxx) se spotřebičem normální velikosti (KI86Nxxx);

XL (KI96Nxxx) se spotřebičem normální velikosti (KI86Nxxx).

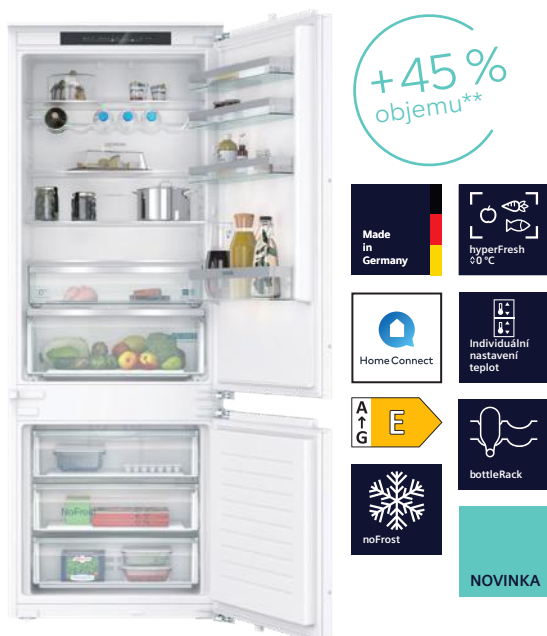

iQ300 | noFrost kombinovaná chladnička s mrazákem

KB96NVFEO



iQ300 | noFrost kombinovaná chladnička s mrazákem

KI96NVFDO

| | | |
|-------------------------------|---|--|
| Výkon/Spotřeba/Montáž | <ul style="list-style-type: none"> energetická třída¹⁾: E spotřeba energie: 256 kWh/rok užitný objem celkem: 383 l hlučnost: 34 dB(A) re 1 pW třída hlučnosti: B klimatická třída: SN-ST ploché panty závěs dveří vpravo, volitelný, zesílený pant | <ul style="list-style-type: none"> energetická třída¹⁾: D spotřeba energie: 184 kWh/rok užitný objem celkem: 290 l hlučnost: 34 dB(A) re 1 pW třída hlučnosti: B klimatická třída: SN-ST ploché panty závěs dveří vpravo, volitelný |
| Komfort a bezpečnost | <ul style="list-style-type: none"> Home Connect – vzdálená kontrola a ovládání noFrost – již nikdy žádné odmrazování! elektronické ovládání – LED ukazatele LED softStart v chladicí části oddělená regulace teploty pro chladicí a mrazicí část funkce super chlazení: automatická deaktivace funkce super mrazení možnost nastavení funkce Holiday akustický / optický signál otevřených dveří | <ul style="list-style-type: none"> noFrost – již nikdy žádné odmrazování! elektronické ovládání – LED ukazatele LED osvětlení v chladicí části oddělená regulace teploty pro chladicí a mrazicí část funkce super mrazení akustický / optický signál otevřených dveří |
| Chladicí prostor | <ul style="list-style-type: none"> objem netto chladicí části: 285 l 5x odkládací plocha z bezpečnostního skla, z toho 4x výškově nastavitelná 4x přihrádka ve dveřích držák na lahve | <ul style="list-style-type: none"> objem netto chladicí části: 215 l 4x odkládací plocha z bezpečnostního skla, z toho 3x výškově nastavitelná 4x přihrádka ve dveřích držák na lahve |
| HyperFresh zóna | <ul style="list-style-type: none"> 1x zásuvka hyperFresh s teplotou blízko 0 °C udrží maso a ryby déle čerstvé 1x zásuvka hyperFresh s regulací vlhkosti – udrží ovoce a zeleninu déle čerstvé | <ul style="list-style-type: none"> 1x zásuvka hyperFresh s teplotou blízko 0 °C udrží maso a ryby déle čerstvé 1x zásuvka hyperFresh s regulací vlhkosti – udrží ovoce a zeleninu déle čerstvé |
| Mrazicí prostor | <ul style="list-style-type: none"> noFrost – již nikdy žádné odmrazování! objem *** mrazicí části: 98 l mrazicí kapacita 24h: 9,5 kg doba skladování při poruše: 13 hod. 3x transparentní mrazicí zásuvka | <ul style="list-style-type: none"> noFrost – již nikdy žádné odmrazování! objem *** mrazicí části: 75 l mrazicí kapacita 24h: 8 kg doba skladování při poruše: 11 hod. 3x transparentní mrazicí zásuvka |
| Rozměry V x Š x H | <ul style="list-style-type: none"> spotřebiče: 193,5 cm x 70,8 cm x 54,8 cm niky: 194,0 cm x 71,0 cm x 56,0 cm | <ul style="list-style-type: none"> spotřebiče: 193,5 cm x 55,8 cm x 54,8 cm niky: 194,0 cm x 56,0 cm x 55,0 cm |
| Příslušenství | <ul style="list-style-type: none"> zásobník na vejce, 1x miska na led | <ul style="list-style-type: none"> zásobník na vejce, 1x miska na led |
| Zvláštní příslušenství | | |
| Cena* | 39 990 Kč | 37 990 Kč |



iQ300 | noFrost kombinovaná chladnička s mrazákem

KI86NHFE0



iQ300 | noFrost kombinovaná chladnička s mrazákem

KI86NVSE0

| | | |
|-------------------------------|---|---|
| Výkon/Spotřeba/Montáž | <ul style="list-style-type: none"> energetická třída¹⁾: E spotřeba energie: 234 kWh/rok užitný objem celkem: 260 l hlučnost: 35 dB(A) re 1 pW třída hlučnosti: B klimatická třída: SN-ST ploché panty závěs dveří vpravo, volitelný | <ul style="list-style-type: none"> energetická třída¹⁾: E spotřeba energie: 234 kWh/rok užitný objem celkem: 260 l hlučnost: 35 dB(A) re 1 pW třída hlučnosti: B klimatická třída: SN-ST panty pojezdy závěs dveří vpravo, volitelný |
| Komfort a bezpečnost | <ul style="list-style-type: none"> Home Connect – vzdálená kontrola a ovládání noFrost – již nikdy žádné odmrazování! elektronické ovládání – LED ukazatele freshSense – zaručí konstantní teplotu díky inteligentní senzorové technologii LED osvětlení v chladicí části funkce super mrazení akustický signál otevřených dveří | <ul style="list-style-type: none"> noFrost – již nikdy žádné odmrazování! elektronické ovládání – LED ukazatele freshSense – zaručí konstantní teplotu díky inteligentní senzorové technologii LED osvětlení v chladicí části funkce super mrazení akustický signál otevřených dveří |
| Chladicí prostor | <ul style="list-style-type: none"> objem netto chladicí části: 184 l 3x odkládací plocha z bezpečnostního skla, z toho 2x výškově nastavitelná 3x přihrádka ve dveřích držák na lahve | <ul style="list-style-type: none"> objem netto chladicí části: 184 l 3x odkládací plocha z bezpečnostního skla, z toho 2x výškově nastavitelná 3x přihrádka ve dveřích držák na lahve |
| HyperFresh zóna | <ul style="list-style-type: none"> 1x zásuvka hyperFresh s teplotou blízko 0 °C udrží maso a ryby déle čerstvé 1x zásuvka hyperFresh s regulací vlhkosti – udrží ovoce a zeleninu déle čerstvé | <ul style="list-style-type: none"> 1x zásuvka hyperFresh s teplotou blízko 0 °C udrží maso a ryby déle čerstvé 1x zásuvka hyperFresh s regulací vlhkosti – udrží ovoce a zeleninu déle čerstvé |
| Mrazicí prostor | <ul style="list-style-type: none"> noFrost – již nikdy žádné odmrazování! objem *** mrazicí části: 76 l mrazicí kapacita 24h: 4 kg doba skladování při poruše: 10 hod. varioZone – vyjímatelné odkládací plochy v mrazicím prostoru pro větší variabilitu skladování potravin 3x transparentní mrazicí zásuvka | <ul style="list-style-type: none"> noFrost – již nikdy žádné odmrazování! objem *** mrazicí části: 76 l mrazicí kapacita 24h: 4 kg doba skladování při poruše: 10 hod. 3x transparentní mrazicí zásuvka |
| Rozměry V x Š x H | <ul style="list-style-type: none"> spotřebiče: 177,2 cm x 54,1 cm x 54,8 cm niky: 177,5 cm x 56,0 cm x 55,0 cm | <ul style="list-style-type: none"> spotřebiče: 177,2 cm x 54,1 cm x 54,8 cm niky: 177,5 cm x 56,0 cm x 55,0 cm |
| Příslušenství | <ul style="list-style-type: none"> zásobník na vejce, miska na led | <ul style="list-style-type: none"> zásobník na vejce, miska na led |
| Zvláštní příslušenství | | |
| Cena* | 30 390 Kč | 27 790 Kč |

¹ Na stupnici třídy energetické účinnosti od A do G.

* Doporučená maloobchodní cena. Tato cena je pouze orientační, konečnou cenu produktu stanoví jednotliví prodejci.

** Srovnání chladničky s mrazničkou velikosti: XXL (KB96Nxxx) se spotřebičem normální velikosti (KI86Nxxx);

XL (KI96Nxxx) se spotřebičem normální velikosti (KI86Nxxx).



iQ300 | Kombinovaná chladnička s mrazákem



iQ300 | Kombinovaná chladnička s mrazákem



iQ300 | Kombinovaná chladnička s mrazákem

KI87VVE1

KI86VSE0

KI87VSE0

| | | | |
|-------------------------------|--|---|--|
| Výkon/Spotřeba/Montáž | <ul style="list-style-type: none"> energetická třída¹⁾: E spotřeba energie: 216 kWh/rok užitný objem celkem: 270 l hlučnost: 35 dB(A) re 1 pW třída hlučnosti: B klimatická třída: SN-ST ploché panty závěs dveří vpravo, volitelný | <ul style="list-style-type: none"> energetická třída¹⁾: E spotřeba energie: 229 kWh/rok užitný objem celkem: 267 l hlučnost: 35 dB(A) re 1 pW třída hlučnosti: B klimatická třída: SN-T panty pojezdy závěs dveří vpravo, volitelný | <ul style="list-style-type: none"> energetická třída¹⁾: E spotřeba energie: 216 kWh/rok užitný objem celkem: 270 l hlučnost: 35 dB(A) re 1 pW třída hlučnosti: B klimatická třída: SN-T panty pojezdy závěs dveří vpravo, volitelný |
| Komfort a bezpečnost | <ul style="list-style-type: none"> elektronické ovládání – LED ukazatele freshSense – zaručí konstantní teplotu díky inteligentní senzorové technologii LED osvětlení v chladicí části funkce super mrazení akustický signál otevřených dveří | <ul style="list-style-type: none"> elektronické ovládání – LED ukazatele freshSense – zaručí konstantní teplotu díky inteligentní senzorové technologii LED osvětlení v chladicí části funkce super mrazení akustický signál otevřených dveří | <ul style="list-style-type: none"> elektronické ovládání – LED ukazatele freshSense – zaručí konstantní teplotu díky inteligentní senzorové technologii LED osvětlení v chladicí části funkce super mrazení akustický signál otevřených dveří |
| Chladicí prostor | <ul style="list-style-type: none"> objem netto chladicí části: 200 l 5× odkládací plocha z bezpečnostního skla, z toho 4× výškově nastavitelná 4× přihrádka ve dveřích držák na lahve | <ul style="list-style-type: none"> objem netto chladicí části: 183 l 4× odkládací plocha z bezpečnostního skla, z toho 3× výškově nastavitelná 3× přihrádka ve dveřích držák na lahve | <ul style="list-style-type: none"> objem netto chladicí části: 200 l 5× odkládací plocha z bezpečnostního skla, z toho 4× výškově nastavitelná 4× přihrádka ve dveřích držák na lahve |
| HyperFresh zóna | <ul style="list-style-type: none"> 1 zásuvka hyperFresh s regulací vlhkosti – udrží ovoce a zeleninu déle čerstvé | <ul style="list-style-type: none"> 1 zásuvka hyperFresh s regulací vlhkosti – udrží ovoce a zeleninu déle čerstvé | <ul style="list-style-type: none"> 1 zásuvka hyperFresh s regulací vlhkosti – udrží ovoce a zeleninu déle čerstvé |
| Mrazicí prostor | <ul style="list-style-type: none"> systém lowFrost – zabraňuje tvorbě námrazy a usnadňuje proces odmrazování objem **** mrazicí části: 70 l mrazicí kapacita 24h: 3,2 kg 2× transparentní mrazicí zásuvka, z toho 1 bigBox doba skladování při poruše: 12 hod. | <ul style="list-style-type: none"> systém lowFrost – zabraňuje tvorbě námrazy a usnadňuje proces odmrazování objem **** mrazicí části: 84 l mrazicí kapacita 24h: 4,2 kg doba skladování při poruše: 9 hod. varioZone – vyjímatelné odkládací plochy v mrazicím prostoru pro větší variabilitu skladování potravin 3× transparentní mrazicí zásuvka, z toho 1 bigBox | <ul style="list-style-type: none"> systém lowFrost – zabraňuje tvorbě námrazy a usnadňuje proces odmrazování objem **** mrazicí části: 70 l mrazicí kapacita 24h: 3,2 kg doba skladování při poruše: 12 hod. varioZone – vyjímatelné odkládací plochy v mrazicím prostoru pro větší variabilitu skladování potravin 2× transparentní mrazicí zásuvka, z toho 1 bigBox |
| Rozměry V × Š × H | <ul style="list-style-type: none"> spotřebiče: 177,2 cm × 54,1 cm × 54,8 cm niky: 177,5 cm × 56,0 cm × 55,0 cm | <ul style="list-style-type: none"> spotřebiče: 177,2 cm × 54,1 cm × 54,8 cm niky: 177,5 cm × 56,0 cm × 55,0 cm | <ul style="list-style-type: none"> spotřebiče: 177,2 cm × 54,1 cm × 54,8 cm niky: 177,5 cm × 56,0 cm × 55,0 cm |
| Příslušenství | <ul style="list-style-type: none"> zásobník na vejce, miska na led | <ul style="list-style-type: none"> zásobník na vejce, miska na led | <ul style="list-style-type: none"> zásobník na vejce, miska na led |
| Zvláštní příslušenství | <ul style="list-style-type: none"> KS10Z020 drátěný držák na lahve | <ul style="list-style-type: none"> KS10Z020 drátěný držák na lahve | <ul style="list-style-type: none"> KS10Z020 drátěný držák na lahve |
| Cena* | 26 490 Kč | 25 490 Kč | 24 690 Kč |



iQ100 | noFrost kombinovaná chladnička s mrazákem
KI96NNSE0



iQ100 | noFrost kombinovaná chladnička s mrazákem
KI86NNSE0



iQ100 | Kombinovaná chladnička s mrazákem
KI86VNSE0

| | | | |
|-------------------------------|---|---|---|
| Výkon/Spotřeba/Montáž | <ul style="list-style-type: none"> energetická třída¹⁾: E spotřeba energie: 231 kWh/rok užitný objem celkem: 290 l hlučnost: 34 dB(A) re 1 pW třída hlučnosti: B klimatická třída: SN-ST panty pojezdy závěs dveří vpravo, volitelný | <ul style="list-style-type: none"> energetická třída¹⁾: E spotřeba energie: 234 kWh/rok užitný objem celkem: 260 l hlučnost: 35 dB(A) re 1 pW třída hlučnosti: B klimatická třída: SN-ST panty pojezdy závěs dveří vpravo, volitelný | <ul style="list-style-type: none"> energetická třída¹⁾: E spotřeba energie: 229 kWh/rok užitný objem celkem: 267 l hlučnost: 35 dB(A) re 1 pW třída hlučnosti: B klimatická třída: SN-ST panty pojezdy závěs dveří vpravo, volitelný |
| Komfort a bezpečnost | <ul style="list-style-type: none"> noFrost – již nikdy žádné odmrazování! elektronické ovládání – LED ukazatele LED osvětlení v chladicí části oddělená regulace teploty pro chladicí a mrazicí část funkce super chlazení: automatická deaktivace funkce super mrazení akustický / optický signál otevřených dveří | <ul style="list-style-type: none"> noFrost – již nikdy žádné odmrazování! elektronické ovládání – LED ukazatele LED osvětlení v chladicí části funkce super mrazení akustický / optický signál otevřených dveří | <ul style="list-style-type: none"> elektronické ovládání – LED ukazatele LED osvětlení v chladicí části funkce super mrazení akustický signál otevřených dveří |
| Chladicí prostor | <ul style="list-style-type: none"> objem netto chladicí části: 215 l 5x odkládací plocha z bezpečnostního skla, z toho 4x výškově nastavitelná 4x přihrádka ve dveřích | <ul style="list-style-type: none"> objem netto chladicí části: 184 l 4x odkládací plocha z bezpečnostního skla, z toho 3x výškově nastavitelná 3x přihrádka ve dveřích | <ul style="list-style-type: none"> objem netto chladicí části: 183 l 4x odkládací plocha z bezpečnostního skla, z toho 3x výškově nastavitelná 3x přihrádka ve dveřích |
| HyperFresh zóna | <ul style="list-style-type: none"> 1x zásuvka Fresh Box | <ul style="list-style-type: none"> 1x zásuvka Fresh Box | <ul style="list-style-type: none"> 1x zásuvka Fresh Box |
| Mrazicí prostor | <ul style="list-style-type: none"> noFrost – již nikdy žádné odmrazování! objem *** mrazicí části: 75 l mrazicí kapacita 24h: 7,5 kg doba skladování při poruše: 10 hod. 3x transparentní mrazicí zásuvka | <ul style="list-style-type: none"> noFrost – již nikdy žádné odmrazování! objem *** mrazicí části: 76 l mrazicí kapacita 24h: 4 kg doba skladování při poruše: 10 hod. 3x transparentní mrazicí zásuvka | <ul style="list-style-type: none"> systém lowFrost – zabraňuje tvorbě námrazy a usnadňuje proces odmrazování objem *** mrazicí části: 84 l mrazicí kapacita 24h: 4,2 kg doba skladování při poruše: 9 hod. 3x transparentní mrazicí zásuvka |
| Rozměry V x Š x H | <ul style="list-style-type: none"> spotřebiče: 193,5 cm x 54,1 cm x 54,8 cm niky: 194,0 cm x 56,0 cm x 55,0 cm | <ul style="list-style-type: none"> spotřebiče: 177,2 cm x 54,1 cm x 54,8 cm niky: 177,5 cm x 56,0 cm x 55,0 cm | <ul style="list-style-type: none"> spotřebiče: 177,2 cm x 54,1 cm x 54,8 cm niky: 177,5 cm x 56,0 cm x 55,0 cm |
| Příslušenství | <ul style="list-style-type: none"> zásobník na vejce, 1x miska na led | <ul style="list-style-type: none"> zásobník na vejce 1x miska na led | <ul style="list-style-type: none"> zásobník na vejce 1x miska na led |
| Zvláštní příslušenství | | | |
| Cena* | 31 990 Kč | 24 990 Kč | 21 990 Kč |

¹ Na stupnici třídy energetické účinnosti od A do G.

*Doporučená maloobchodní cena. Tato cena je pouze orientační, konečnou cenu produktu stanoví jednotliví prodejci.

**Srovnání chladničky s mrazničkou velikosti: XXL (KB96Nxxx) se spotřebičem normální velikosti (KI86Nxxx);

XL (KI96Nxxx) se spotřebičem normální velikosti (KI86Nxxx).



NOVINKA
od
12/2023

iQ500 | Chladnička s mrazákem

KI82LADD0



iQ500 | Chladnička s mrazákem

KI82LADE0 dostupné do 12/2023



iQ500 | Chladnička

KI81RADD0

| | | | |
|--|---|---|---|
| Výkon/ Spotřeba/ Montáž | <ul style="list-style-type: none"> energetická třída¹⁾: D spotřeba energie: 142 kWh/rok užitný objem celkem: 280 l hlučnost: 35 dB(A) re 1 pW třída hlučnosti: B klimatická třída: SN-ST softClose ploché panty s automatickým a jemným dovíráním závěs dveří vpravo, volitelný | <ul style="list-style-type: none"> energetická třída¹⁾: E spotřeba energie: 177 kWh/rok²⁾ užitný objem celkem: 285 l hlučnost: 36 dB(A) re 1 pW třída hlučnosti: C klimatická třída: SN-T softClose ploché panty s automatickým a jemným dovíráním závěs dveří vpravo, volitelný | <ul style="list-style-type: none"> energetická třída¹⁾: D spotřeba energie: 91 kWh/rok čistý objem chladicí části: 310 l hlučnost: 35 dB(A) re 1 pW třída hlučnosti: B klimatická třída: SN-ST softClose ploché panty s automatickým a jemným dovíráním závěs dveří vpravo, volitelný |
| Komfort a bezpečnost | <ul style="list-style-type: none"> automatické odtávání v chladicí části elektronické ovládání – LED ukazatele LED osvětlení v chladicí části oddělená regulace teploty pro chladicí a mrazicí část funkce super chlazení: automatická deaktivace akustický / optický signál otevřených dveří | <ul style="list-style-type: none"> automatické odtávání v chladicí části elektronické ovládání – LED ukazatele LED osvětlení v chladicí části freshSense – zaručí konstantní teplotu díky inteligentní senzorové technologii akustický signál otevřených dveří | <ul style="list-style-type: none"> automatické odtávání v chladicí části elektronické ovládání – LED ukazatele LED osvětlení v chladicí části funkce super chlazení: automatická deaktivace akustický / optický signál otevřených dveří |
| Chladicí prostor | <ul style="list-style-type: none"> objem netto chladicí části: 246 l 6× odkládací plocha z bezpečnostního skla, z toho 3× výškově nastavitelná 5× přihrádka ve dveřích, z toho 1× na máslo/sýry držák na lahve | <ul style="list-style-type: none"> objem netto chladicí části: 251 l 5× odkládací plocha z bezpečnostního skla, z toho 4× výškově nastavitelná z toho 1 dělitelná odkládací plocha varioShelf, s možností umístění do parkovací polohy, 1 odkládací plocha výšuvná easyAccess 5× přihrádka ve dveřích, z toho 1× na máslo/sýry | <ul style="list-style-type: none"> objem netto chladicí části: 310 l 7× odkládací plocha z bezpečnostního skla, z toho 4× výškově nastavitelná, standardní 5× přihrádka ve dveřích, z toho 1× na máslo/sýry držák na lahve |
| HyperFresh zóna | <ul style="list-style-type: none"> 1× zásuvka hyperFresh s teplotou blízko 0 °C udrží maso a ryby déle čerstvé 1× zásuvka hyperFresh s regulací vlhkosti – udrží ovoce a zeleninu déle čerstvé 1× zásuvka Fresh Box | <ul style="list-style-type: none"> 1× zásuvka hyperFresh plus s regulací vlhkosti na teleskopických výševch – udrží ovoce a zeleninu déle čerstvé, 1× zásuvka Fresh Box na teleskopických výševch | <ul style="list-style-type: none"> 1× zásuvka hyperFresh s teplotou blízko 0 °C udrží maso a ryby déle čerstvé 1× zásuvka hyperFresh s regulací vlhkosti – udrží ovoce a zeleninu déle čerstvé 1× zásuvka Fresh Box |
| Mrazicí prostor | <ul style="list-style-type: none"> 1 integrovaný mrazáček objem **** mrazicí části: 34 l mrazicí kapacita 24h: 2,5 kg doba skladování při poruše: 18 h hod. | <ul style="list-style-type: none"> 1 integrovaný mrazáček objem **** mrazicí části: 34 l mrazicí kapacita 24h: 4 kg doba skladování při poruše: 16 hod. 1 vyjímatelná plocha z bezpečnostního skla mrazicí zásuvka vhodná pro pizzu | |
| Rozměry V × Š × H | <ul style="list-style-type: none"> spotřebiče: 177,2 cm × 55,8 cm × 54,8 cm niky: 177,5 cm × 56,0 cm × 55,0 cm | <ul style="list-style-type: none"> spotřebiče: 177,2 cm × 55,8 cm × 54,5 cm niky: 177,5 cm × 56,0 cm × 55,0 cm | <ul style="list-style-type: none"> spotřebiče: 177,2 cm × 55,8 cm × 54,8 cm niky: 177,5 cm × 56,0 cm × 55,0 cm |
| Příslušenství | <ul style="list-style-type: none"> zesílené panty, zásobník na vejce, 1× miska na led | <ul style="list-style-type: none"> zásobník na vejce, miska na led | <ul style="list-style-type: none"> zesílené panty, zásobník na vejce |
| Zvláštní příslušenství | | <ul style="list-style-type: none"> KS10Z020 drátěný držák na lahve | |
| Cena* | 38 490 Kč | 35 690 Kč | 36 990 Kč |



iQ500 | Chladnička

KI18RADE0



iQ500 | Chladnička

KI141RADD1

iQ500 | Podstavná
chladnička s mrazákem

KU22LADD0

NOVINKA
od
12/2023

| | | | |
|--|--|--|---|
| Výkon/ Spotřeba/ Montáž | <ul style="list-style-type: none"> energetická třída¹⁾: E spotřeba energie: 115 kWh/rok²⁾ užitný objem celkem: 319 l hlučnost: 37 dB(A) re 1 pW třída hlučnosti: C klimatická třída: SN-T softClose ploché panty s automatickým a jemným dovíráním závěs dveří vpravo, volitelný | <ul style="list-style-type: none"> energetická třída¹⁾: D spotřeba energie: 81 kWh/rok užitný objem celkem: 204 l hlučnost: 28 dB(A) re 1 pW třída hlučnosti: A klimatická třída: SN-ST softClose ploché panty s automatickým a jemným dovíráním závěs dveří vpravo, volitelný | <ul style="list-style-type: none"> energetická třída¹⁾: D spotřeba energie: 119 kWh/rok užitný objem celkem: 110 l hlučnost: 35 dB(A) re 1 pW třída hlučnosti: B klimatická třída: SN-T softClose ploché panty s automatickým a jemným dovíráním závěs dveří vlevo, volitelný podstavný – větrání a odvětrávání v podstavci, není nutný výřez v pracovní desce |
| Komfort a bezpečnost | <ul style="list-style-type: none"> elektronické ovládání – LED ukazatele LED osvětlení v chladicí části freshSense – zaručí konstantní teplotu díky inteligentní sensorové technologii funkce super chlazení akustický signál otevřených dveří | <ul style="list-style-type: none"> automatické odtávání v chladicí části elektronické ovládání – LED ukazatele LED osvětlení freshSense – zaručí konstantní teplotu díky inteligentní sensorové technologii funkce super chlazení akustický signál otevřených dveří | <ul style="list-style-type: none"> Home Connect – vzdálená kontrola a ovládání automatické odtávání v chladicí části elektronické ovládání – LED ukazatele LED osvětlení v chladicí části softStart funkce super chlazení: automatická deaktivace funkce super mrazení možnost nastavení Eco modu možnost nastavení funkce Holiday akustický / optický signál otevřených dveří EasyClean vnitřní prostor |
| Chladicí prostor | <ul style="list-style-type: none"> objem netto chladicí části: 319 l 7x odkládací plocha z bezpečnostního skla, z toho 6x výškově nastavitelná, z toho 1 dělitelná odkládací plocha varioShelf, s možností umístění do parkovací polohy, 2x EasyAccess Shelf, výsuvná plocha 6x přihrádka ve dveřích, z toho 1x na máslo/sýry držák na lahve | <ul style="list-style-type: none"> objem netto chladicí části: 204 l 5x odkládací plocha z bezpečnostního skla, z toho 4x výškově nastavitelná 4x přihrádka ve dveřích, z toho 1x na máslo/sýry držák na lahve | <ul style="list-style-type: none"> objem netto chladicí části: 93 l 1x police z bezpečnostního skla oddělený spodní úložný prostor např. pro lahve 3x přihrádka ve dveřích – 1 držák lahví, dvojitelný |
| HyperFresh zóna | <ul style="list-style-type: none"> 1x zásuvka hyperFresh plus s regulací vlhkosti na teleskopických výsuvch – udrží ovoce a zeleninu déle čerstvé, 1x zásuvka Fresh Box na teleskopických výsuvch | <ul style="list-style-type: none"> 1x zásuvka hyperFresh s regulací vlhkosti – udrží ovoce a zeleninu déle čerstvé | <ul style="list-style-type: none"> 1x zásuvka hyperFresh s teplotou blízko 0 °C udrží maso a ryby déle čerstvé |
| Mrazicí prostor | | | <ul style="list-style-type: none"> 1 integrovaný mrazáček objem *** mrazicí části: 17 l mrazicí kapacita 24h: 3 kg dobu skladování při poruše: 9 hod. mrazicí zásuvka vhodná pro pizzu |
| Rozměry V x Š x H | <ul style="list-style-type: none"> spotřebiče: 177,2 cm x 55,8 cm x 54,5 cm niky: 177,5 cm x 56,0 cm x 55,0 cm | <ul style="list-style-type: none"> spotřebiče: 122,1 cm x 55,8 cm x 54,8 cm niky: 122,5 cm x 56,0 cm x 55,0 cm | <ul style="list-style-type: none"> spotřebiče: 82,0 cm x 59,8 cm x 54,8 cm niky: 82,0 cm x 60,0 cm x 55,0 cm |
| Příslušenství | <ul style="list-style-type: none"> drátěný držák na lahve, zásobník na vejce | <ul style="list-style-type: none"> zásobník na vejce | <ul style="list-style-type: none"> zásobník na vejce, 1x miska na led |
| Zvláštní příslušenství | | | |
| Cena* | 32 990 Kč | 24 990 Kč | 24 990 Kč |

¹ Na stupnici třídy energetické účinnosti od A do G.

*Doporučená maloobchodní cena. Tato cena je pouze orientační, konečnou cenu produktu stanoví jednotliví prodejci.



iQ500 | Podstavná chladnička s mrazákem

KU15LADF0 dostupné do 12/2023

iQ500 | Podstavná chladnička

KU21RADE0

iQ500 | Podstavná chladnička

KU15RADF0 dostupné do 12/2023

| | | | |
|-------------------------------|---|---|---|
| Výkon/Spotřeba/Montáž | <ul style="list-style-type: none"> energetická třída¹⁾: F spotřeba energie: 180 kWh/rok užitný objem celkem: 123 l hlučnost: 38 dB(A) re 1 pW třída hlučnosti: C klimatická třída: SN-ST softClose ploché panty s automatickým a jemným dovíráním závěs dveří vpravo, volitelný podstavný – větrání a odvětrávání v podstavci, není nutný výřez v pracovní desce | <ul style="list-style-type: none"> energetická třída¹⁾: E spotřeba energie: 93 kWh/rok užitný objem celkem: 134 l hlučnost: 35 dB(A) re 1 pW třída hlučnosti: B klimatická třída: SN-T softClose ploché panty s automatickým a jemným dovíráním závěs dveří vpravo, volitelný podstavný – větrání a odvětrávání v podstavci, není nutný výřez v pracovní desce | <ul style="list-style-type: none"> energetická třída¹⁾: F spotřeba energie: 114 kWh/rok užitný objem celkem: 137 l hlučnost: 38 dB(A) re 1 pW třída hlučnosti: C klimatická třída: SN-ST softClose ploché panty s automatickým a jemným dovíráním závěs dveří vpravo, volitelný podstavný – větrání a odvětrávání v podstavci, není nutný výřez v pracovní desce |
| Komfort a bezpečnost | <ul style="list-style-type: none"> automatické odtávání v chladicí části LED osvětlení v chladicí části funkce super mrazení vnitřní prostor dekorován kovovými prvky EasyClean vnitřní prostor | <ul style="list-style-type: none"> Home Connect – vzdálená kontrola a ovládání automatické odtávání v chladicí části elektronické ovládání – LED ukazatele LED osvětlení v chladicí části softStart funkce super chlazení: automatická deaktivace možnost nastavení Eco modu možnost nastavení funkce Holiday akustický / optický signál otevřených dveří EasyClean vnitřní prostor | <ul style="list-style-type: none"> automatické odtávání v chladicí části LED osvětlení v chladicí části vnitřní prostor dekorován kovovými prvky EasyClean vnitřní prostor |
| Chladicí prostor | <ul style="list-style-type: none"> objem netto chladicí části: 108 l 2x odkládací plocha z bezpečnostního skla, z toho 1x výškově nastavitelná velká výsuvná přihrádka na drobné potraviny 3x přihrádka ve dveřích – 1 držák lahví, dvojnásobný | <ul style="list-style-type: none"> objem netto chladicí části: 134 l 2x police z bezpečnostního skla oddělený spodní úložný prostor např. pro lahve 3x přihrádka ve dveřích – 1 držák lahví, dvojnásobný | <ul style="list-style-type: none"> objem netto chladicí části: 137 l 3x odkládací plocha z bezpečnostního skla, z toho 2x výškově nastavitelná 3x přihrádka ve dveřích – 1 držák lahví, dvojnásobný |
| HyperFresh zóna | <ul style="list-style-type: none"> 2x zásuvka Fresh Box | <ul style="list-style-type: none"> 1x zásuvka hyperFresh s teplotou blízko 0 °C udrží maso a ryby déle čerstvé | <ul style="list-style-type: none"> 2x zásuvka Fresh Box |
| Mrazicí prostor | <ul style="list-style-type: none"> 1 integrovaný mrazáček objem *** mrazicí části: 15 l doba skladování při poruše: 8 hod. mrazicí kapacita 24h: 3,4 kg mrazicí zásuvka vhodná pro pizzu | | |
| Rozměry V x Š x H | <ul style="list-style-type: none"> spotřebiče: 82,0 cm x 59,8 cm x 54,8 cm niky: 82,0 cm x 60,0 cm x 55,0 cm | <ul style="list-style-type: none"> spotřebiče: 82,0 cm x 59,8 cm x 54,8 cm niky: 82,0 cm x 60,0 cm x 55,0 cm | <ul style="list-style-type: none"> spotřebiče: 82,0 cm x 59,8 cm x 54,8 cm niky: 82,0 cm x 60,0 cm x 55,0 cm |
| Příslušenství | <ul style="list-style-type: none"> zásobník na vejce, miska na led | <ul style="list-style-type: none"> zásobník na vejce | <ul style="list-style-type: none"> zásobník na vejce |
| Zvláštní příslušenství | | | |
| Cena* | 20 990 Kč | 21 990 Kč | 19 990 Kč |

¹ Na stupnici třídy energetické účinnosti od A do G.

*Doporučená maloobchodní cena. Tato cena je pouze orientační, konečnou cenu produktu stanoví jednotliví prodejci.





iQ500 | Mrazák noFrost



iQ500 | Mrazák noFrost

GI81NACE0

GI81NACF0

dostupné do 12/2023

| | | |
|--|--|--|
| Výkon/ Spotřeba/ Montáž | <ul style="list-style-type: none"> energetická třída¹⁾: E spotřeba energie: 235 kWh/rok užitný objem celkem: 212 l hlučnost: 35 dB(A) re 1 pW třída hlučnosti: B klimatická třída: SN-T softClose ploché panty s automatickým a jemným dovíráním závěs dveří vlevo, volitelný | <ul style="list-style-type: none"> energetická třída¹⁾: F spotřeba energie: 294 kWh/rok užitný objem celkem: 212 l hlučnost: 36 dB(A) re 1 pW třída hlučnosti: C klimatická třída: SN-ST softClose ploché panty s automatickým a jemným dovíráním závěs dveří vpravo, volitelný |
| Komfort a bezpečnost | <ul style="list-style-type: none"> noFrost – již nikdy žádné odmrazování! elektronické ovládání – LED ukazatele freshSense – zaručí konstantní teplotu díky inteligentní senzorové technologii funkce super mrazení akustický / optický signál otevřených dveří | <ul style="list-style-type: none"> noFrost – již nikdy žádné odmrazování! elektronické ovládání – LED ukazatele freshSense – zaručí konstantní teplotu díky inteligentní senzorové technologii funkce super mrazení akustický / optický signál otevřených dveří |
| Chladicí prostor | | |
| HyperFresh zóna | | |
| Mrazicí prostor | <ul style="list-style-type: none"> noFrost – již nikdy žádné odmrazování! objem * ** * mrazicí části: 212 l mrazicí kapacita 24h: 13,8 kg doba skladování při poruše: 8 hod. varioZone – vyjímatelné odkládací plochy v mrazicím prostoru pro větší variabilitu skladování potravin 5x transparentní mrazicí zásuvka, z toho 2x BigBox 2x mrazicí přihrádka s klapkou | <ul style="list-style-type: none"> noFrost – již nikdy žádné odmrazování! objem * ** * mrazicí části: 212 l mrazicí kapacita 24h: 13,8 kg doba skladování při poruše: 8 hod. varioZone – vyjímatelné odkládací plochy v mrazicím prostoru pro větší variabilitu skladování potravin 5x transparentní mrazicí zásuvka, z toho 2x BigBox 2x mrazicí přihrádka s klapkou |
| Rozměry V x Š x H | <ul style="list-style-type: none"> spotřebiče: 177,2 cm x 55,8 cm x 54,5 cm niky: 177,5 cm x 56,0 cm x 55,0 cm | <ul style="list-style-type: none"> spotřebiče: 177,2 cm x 55,8 cm x 54,5 cm niky: 177,5 cm x 56,0 cm x 55,0 cm |
| Příslušenství | <ul style="list-style-type: none"> miska na led | <ul style="list-style-type: none"> miska na led |
| Zvláštní příslušenství | | |
| Cena* | 39 990Kč | 40 390 Kč |



iQ500 | Mrazák

GI11VADE0

iQ500 | Podstavný mrazák noFrost

GU21NADE0

iQ300 | Podstavný mrazák

GU15DADF0 dostupné do 12/2023

| | | | |
|-------------------------------|--|---|---|
| Výkon/Spotřeba/Montáž | <ul style="list-style-type: none"> energetická třída¹⁾: E spotřeba energie: 167 kWh/rok užitný objem celkem: 72 l hlučnost: 36 dB(A) re 1 pW třída hlučnosti: C klimatická třída: SN-ST softClose ploché panty s automatickým a jemným dovíráním závěs dveří vpravo, volitelný | <ul style="list-style-type: none"> energetická třída¹⁾: E spotřeba energie: 189 kWh/rok užitný objem celkem: 85 l hlučnost: 35 dB(A) re 1 pW třída hlučnosti: B klimatická třída: SN-T softClose ploché panty s automatickým a jemným dovíráním závěs dveří vpravo, volitelný podstavný – větrání a odvětrávání v podstavci, není nutný výřez v pracovní desce | <ul style="list-style-type: none"> energetická třída¹⁾: F spotřeba energie: 224 kWh/rok užitný objem celkem: 106 l hlučnost: 38 dB(A) re 1 pW třída hlučnosti: C klimatická třída: SN-ST softClose ploché panty s automatickým a jemným dovíráním závěs dveří vpravo, volitelný |
| Komfort a bezpečnost | <ul style="list-style-type: none"> elektronické ovládání – LED ukazatele freshSense – zaručí konstantní teplotu díky inteligentní senzorové technologii akustický / optický signál otevřených dveří | <ul style="list-style-type: none"> Home Connect – vzdálená kontrola a ovládání noFrost – již nikdy žádné odmrazování! elektronické ovládání – LED ukazatele možnost nastavení Eco modu funkce super mrazení akustický / optický signál otevřených dveří EasyClean vnitřní prostor | <ul style="list-style-type: none"> funkce super mrazení optický a akustický varovný signál při zvýšené teplotě ve vnitřním prostoru mrazničky |
| Chladicí prostor | | | |
| HyperFresh zóna | | | |
| Mrazicí prostor | <ul style="list-style-type: none"> systém lowFrost – zabráňuje tvorbě námrazy a usnadňuje proces odmrazování – zabráňuje tvorbě námrazy a usnadňuje proces odmrazování! objem *** mrazicí části: 72 l mrazicí kapacita 24h: 4,4 kg doba skladování při poruše: 13 hod. 3x transparentní mrazicí zásuvka | <ul style="list-style-type: none"> noFrost – již nikdy žádné odmrazování! objem *** mrazicí části: 85 l mrazicí kapacita 24h: 8 kg doba skladování při poruše: 9 hod. mrazicí zásuvka vhodná pro pizzu 3x transparentní mrazicí zásuvka | <ul style="list-style-type: none"> systém lowFrost – zabráňuje tvorbě námrazy a usnadňuje proces odmrazování – zabráňuje tvorbě námrazy a usnadňuje proces odmrazování! objem *** mrazicí části: 106 l mrazicí kapacita 24h: 7,4 kg doba skladování při poruše: 10 hod. 3x transparentní mrazicí zásuvka |
| Rozměry V x Š x H | <ul style="list-style-type: none"> spotřebiče: 71,2 cm x 55,8 cm x 54,5 cm niky: 72,0 cm x 56,0 cm x 55,0 cm | <ul style="list-style-type: none"> spotřebiče: 82,0 cm x 59,8 cm x 54,8 cm niky: 82,0 cm x 60,0 cm x 55,0 cm | <ul style="list-style-type: none"> spotřebiče: 82,0 cm x 59,8 cm x 54,8 cm niky: 82,0 cm x 60,0 cm x 55,0 cm |
| Příslušenství | <ul style="list-style-type: none"> miska na led | <ul style="list-style-type: none"> miska na led | <ul style="list-style-type: none"> miska na led |
| Zvláštní příslušenství | | | |
| Cena* | 23 490 Kč | 23 990 Kč | 23 490 Kč |

¹ Na stupnici třídy energetické účinnosti od A do G.

*Doporučená maloobchodní cena. Tato cena je pouze orientační, konečnou cenu produktu stanoví jednotliví prodejci.



SIEMENS

18 8

SAUVIGNON BLANC
PREMIER CRU CLASSÉ



iQ500 | Podstavná vinotéka se skleněnými dveřmi

KU21WAHG0

iQ500 | Podstavná vinotéka se skleněnými dveřmi

KU20WVHF0

| | | |
|-------------------------------|--|---|
| Výkon/Spotřeba/Montáž | <ul style="list-style-type: none"> energetická třída¹⁾: G spotřeba energie: 130 kWh/rok užitný objem celkem: 120 l hlučnost: 38 dB(A) re 1 pW třída hlučnosti: C klimatická třída: SN-ST ploché panty závěs dveří vpravo, volitelný větrání a odvětrávání v podstavci, není nutný výřez v pracovní desce | <ul style="list-style-type: none"> energetická třída¹⁾: F spotřeba energie: 100 kWh/rok užitný objem celkem: 58 l hlučnost: 38 dB(A) re 1 pW třída hlučnosti: C klimatická třída: SN-ST ploché panty závěs dveří vpravo, volitelný větrání a odvětrávání v podstavci, není nutný výřez v pracovní desce |
| Komfort a bezpečnost | <ul style="list-style-type: none"> skleněné dveře s UV ochranou 2x LED osvětlení elektronické ovládání úhel otevření dveří 115° zvukový alarm ergonomické masivní madlo pro snadné otevření určeno pouze pro skladování vína | <ul style="list-style-type: none"> skleněné dveře s UV ochranou LED osvětlení elektronické ovládání úhel otevření dveří 115° zvukový alarm ergonomické masivní madlo pro snadné otevření určeno pouze pro skladování vína |
| Chladicí prostor | <ul style="list-style-type: none"> počet standardních lahví vína: 44 3 poličky z dubového dřeva dekorované kovovými prvky airFresh filtr optimální distribuce chladu pomocí vnitřního ventilátoru 2 okruhy – 2 teplotní zóny rozsah teploty: 5–20 °C LED osvětlení s režimem prezentace teleskopický výsuv | <ul style="list-style-type: none"> počet standardních lahví vína: 21 3 poličky z dubového dřeva dekorované kovovými prvky optimální distribuce chladu pomocí vnitřního ventilátoru 1 okruh rozsah teploty: 5–20 °C LED osvětlení s režimem prezentace |
| Rozměry V x Š x H | <ul style="list-style-type: none"> spotřebiče: 81,8 cm x 59,8 cm x 58,1 cm niky: 82 cm x 60 cm x 56 cm | <ul style="list-style-type: none"> spotřebiče: 81,8 cm x 29,8 cm x 56,7 cm niky: 82 cm x 30 cm x 55 cm |
| Příslušenství | | |
| Zvláštní příslušenství | | |
| Cena* | 41 990 Kč | 31 490 Kč |

¹ Na stupnici třídy energetické účinnosti od A do G.

*Doporučená maloobchodní cena. Tato cena je pouze orientační, konečnou cenu produktu stanoví jednotliví prodejci.

Ovládněte čas a získejte ho
více pro vlastní odpočinek



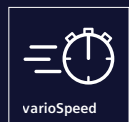

varioSpeed on demand či **varioSpeed Plus on demand** – až 2× či dokonce až 3× rychlejší mytí nádobí.

Tyto funkce umožňují aktivovat zrychlení mycího programu kdykoliv, dokonce i v jeho průběhu. A také bez ohledu na to, jste-li doma nebo na cestách – díky vzdálenému ovládání pomocí aplikace Home Connect.

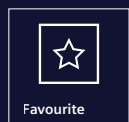

Tlačítko Oblíbený – zkombinujte svůj oblíbený program a přídatnou funkci do jednoho tlačítka.

Vaše přání na jedno stisknutí: díky tlačítku Oblíbený program si můžete přizpůsobit nabídku na míru vlastním preferencím. Jednoduše uložte svoji nejpoužívanější kombinaci mycího programu a přídatné funkce. A pak ji pohodlně spustíte stisknutím tlačítka, prostřednictvím aplikace Home Connect nebo pomocí hlasového asistenta Alexa.

Ovládejte svou myčku nádobí odkudkoliv – pomocí technologie Home Connect a hlasových asistentů.

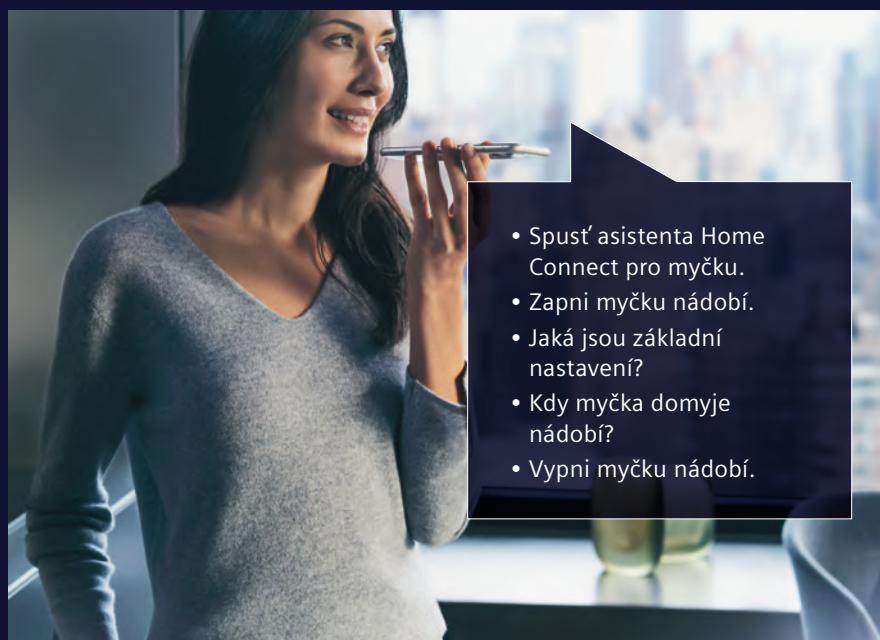

- Spust' asistenta Home Connect pro myčku.
- Zapni myčku nádobí.
- Jaká jsou základní nastavení?
- Kdy myčka domyje nádobí?
- Vypni myčku nádobí.

Stáhněte si a nainstalujte aplikaci Home Connect

 **Home Connect**

Podporovaní hlasoví asistenti*



Další informace o Home Connect technologii naleznete na stránkách Siemens domácích spotřebičů v sekci věnované chytrým spotřebičům: www.siemens-home.bsh-group.com/cz/

Vzdálené ovládání – pro každého, kdo chce své spotřebiče řídit odkudkoliv.

Spuštění myčky nádobí na dálku, když nejste doma, kontrola zbývajících času mytí nebo dokonce automatická upozornění na chytrý telefon nebo hodinky, že vám docházejí tablety nebo leštadlo – tohle všechno je možné s technologií Home Connect. Instalace a ovládání aplikace je navíc snadné, protože QR kód pro propojení myčky s aplikací Home Connect je umístěn přímo na panelu spotřebiče. Připravte se na budoucnost – s novou generací myček nádobí Siemens.

*Více informací o výbavě a možnostech komunikace vč. jazyka aplikace naleznete u konkrétního výrobce.



Speciální zóna pro ty nejcennější sklenice

Nová glassZone pro jemné a účinné mytí
všech druhů skleněného nádobí



Bezpečně a čistě.

Díky nové glassZone můžete nyní i ty nejcennější sklenice bez obav mýt v myčce nádobí. Šest integrovaných trysek zajistí nepřetržitý, ale jemný proud vody, který umožní důkladné umytí i těch nejcitlivějších materiálů.



Třída energetické účinnosti A.

Vybrané myčky nádobí jsou díky kombinaci technologie sušení Zeolith, nového izolačního materiálu a efektivnějšího systému čerpadel znatelně energeticky účinnější.





Jemné protiskluzové prvky navíc zajistí bezpečné uchycení, ochrání proti mechanickému tlaku a zabrání poškození okrajů sklenic.



Každý mycí cyklus zaručuje zářivý výsledek. Přírodní minerál zeolit přeměňuje vlhkost na teplo, které se následně vrací do prostoru myčky. Nádobí tak bude vždy nejen zářivě čisté a dokonale suché, zároveň se ale také sníží spotřeba energie.



O krok napřed: mnohem komfortnější,
než by si člověk pomyslel

Neuvěřitelně snadný a rychlý úklid díky novým košům



Příborová zásuvka
SZ36DB04



Koš na malé nádoby
SZ36RB04

Dost místa pro misky, šálky na espresso i naběračky: flexibilní koše a zásuvky.

At' už preferujete klasickou přihrádku na příbory, nebo nový koš na malé nádoby – přizpůsobte si třetí úroveň na míru vlastním potřebám a užijte si to největší možné pohodlí.

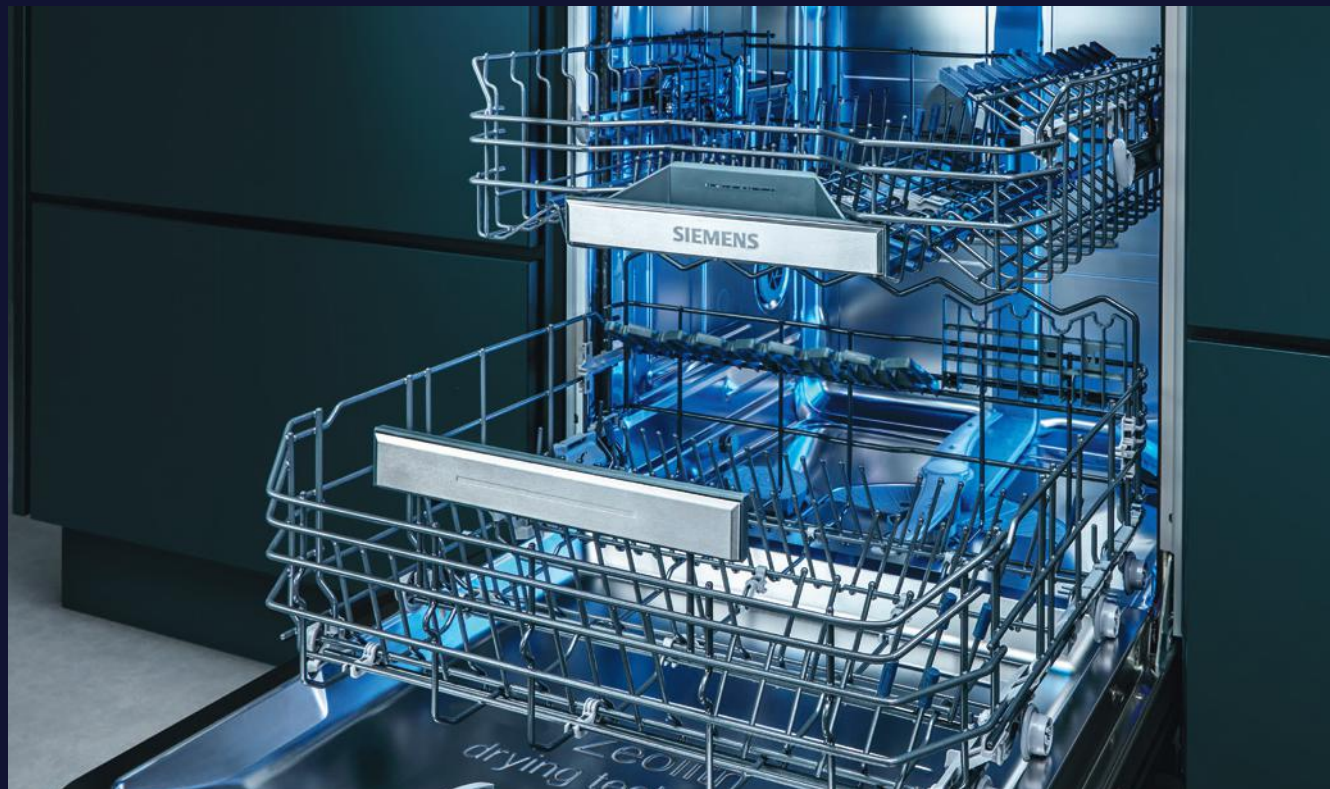

Pro vaše nádobí jen to nejlepší: s novými flexibilními systémy košů.

Rychlý a snadný úklid: nové koše v elegantním designu zaručují tu nejvyšší kvalitu na všech úrovních. Díky mimořádně flexibilnímu konceptu si najde každý kus nádobí své místo. A s koši flexComfort a flexComfort Pro s novými bezpečnostními prvky můžete nyní v myčce Siemens bezpečně umýt i ty nejcennější sklenice.

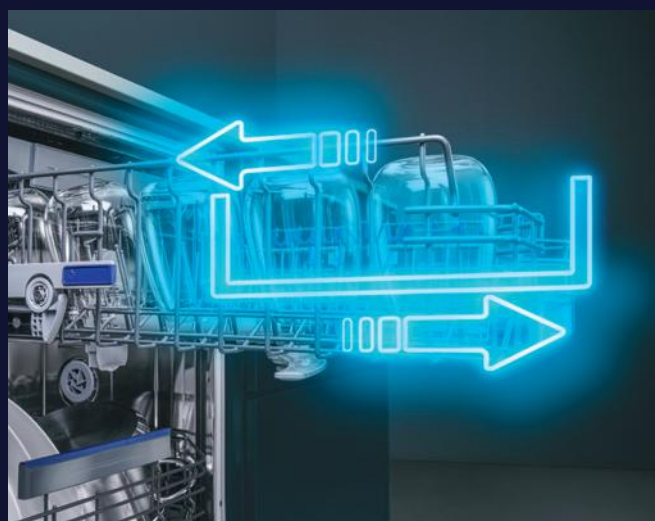

Hladká manipulace.

Díky propracovanému designu výsuvů a koleček lze koše vytahovat rychle, snadno a bezpečně, i když jsou plné nádobí.

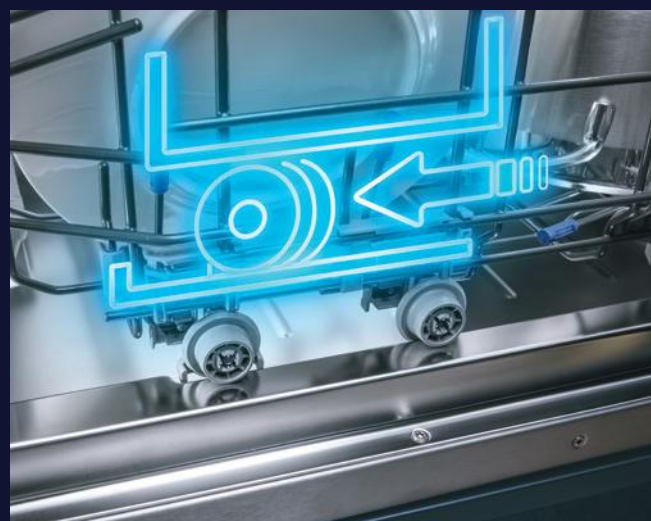

rackStopper.

Manipulace s koši je snadná a bezpečná. Nepatrná brzda na kolečkách zabraňuje nechtěnému vyklouznutí spodního koše.



Elegantní indikace provozu: i zcela vestavěné spotřebiče informují o běžícím programu

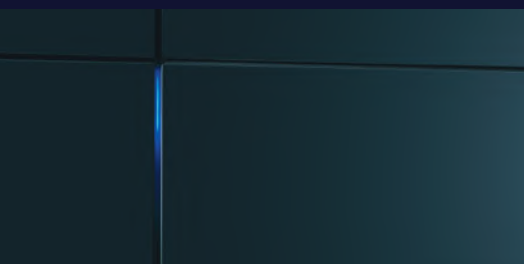

Perfektní řešení pro každou variantu instalace.

Bez ohledu na to, jaký způsob instalace myčky nádobí si zvolíte, vždy máte přehled o stavu programu myčky. A to diskrétně a zároveň elegantně.

Díky sideLight uvidíte na první pohled, jestli mycí program stále běží. Během provozu myčky osvětluje mezeru mezi levou hranou spotřebiče a nábytkem tenký proužek modrého světla. I myčky s varioPanty, které jsou ideálním řešením pro vyšší instalace, tak lze mít stále pod kontrolou.

S timeLight se přímo na podlahu zobrazují informace o zbývajícím době do konce programu, aktuálním stavu programu a dokonce i případné chybové hlášky. Všechny důležité informace snadno zjistíte na první pohled.

Myčky s infoLight promítají během programu na podlahu kuchyně modrý světelný bod, který zhasne, jakmile program skončí.

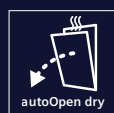

autoOpen dry – automatické otevření dveří pro efektivnější sušení.

Šetrné sušení díky funkci autoOpen dry: během procesu sušení se dveře automaticky pootevrou, což umožňuje přirozené sušení nádobí bez spotřeby další energie.

S novým inteligentním programem je myčka nádobí ještě chytřejší

Myčky nádobí s inteligentním programem umožňují poskytovat zpětnou vazbu na výsledky mytí a sušení, délku programu i spotřebu energie a vody – jednoduše pomocí aplikace Home Connect.

Na základě vaší zpětné vazby a osobních preferencí se myčka nádobí s každým cyklem učí a přináší stále lepší výsledky – dokud nejste zcela spokojeni.

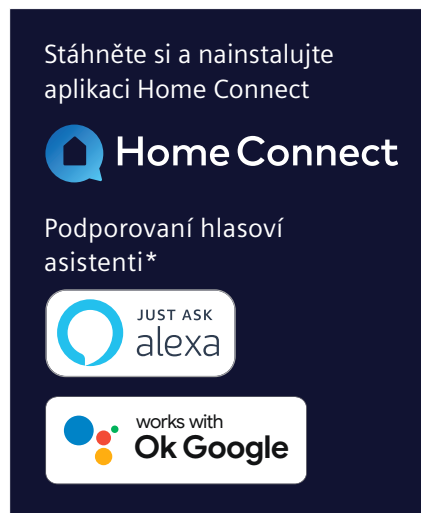

Další informace o Home Connect technologii naleznete na stránkách Siemens domácích spotřebičů v sekci věnované chytrým spotřebičům: www.siemens-home.bsh-group.com/cz/

Krok 1

Nastavení inteligentního mycího cyklu.

Po otevření aplikace se spustí stručný úvod s popisem, jak inteligentní program funguje. Po výběru základního nastavení lze pokračovat dalším krokem, je-li již myčka naplněna nádobím.

Krok 2

Počáteční zpětná vazba a přizpůsobení.

První zpětná vazba je pro přizpůsobení programu mytí nádobí klíčová.

A je to tak snadné:

1. Spustíte inteligentní program.
2. Na konci mycího cyklu zadejte zpětnou vazbu.

Na základě zpětné vazby se program přizpůsobí tak, aby výsledky mytí a sušení lépe odpovídaly vašim představám. Získáte také informace o spotřebě energie a vody.

Krok 3

Další zpětná vazba a optimalizace.

Pokud se mají výsledky mytí nádobí dále optimalizovat, je vhodné poskytovat zpětnou vazbu po každém mycím cyklu – dokud nejsou výsledky zcela uspokojivé.

Krok 4

Dokonalý program.

Jakmile budete s výsledky zcela spokojeni, upravený program si uložíte. V případě potřeby lze případně zvolit energeticky úspornější alternativu.

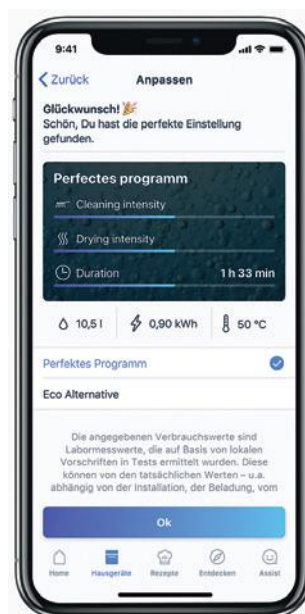
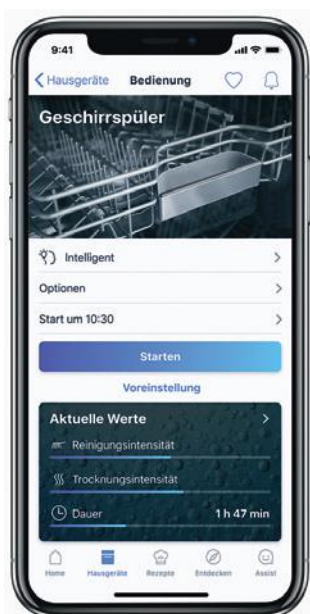

Plně vestavné myčky nádobí – přehled sortimentu.

| | Výška spotřebiče 86,5 cm | Cena* | Výška spotřebiče 81,5 cm | Cena* | Home Connect | Energetická třída ¹⁾ | Zeolith | glassZone | Speed on demand | Spotřeba vody v litrech ²⁾ | Hlučnost dB (A) re 1 pW | Systém košů na nádobí (počet řad sklopných trnů v horní/dolní koši) | Příborová zásuvka | varioPanty | emotionLight | timeLight/infoLight | sideLight | Strana |
|--|-----------------------------|-----------|-----------------------------|-----------|--------------|---------------------------------|---------|-----------|-----------------|--|----------------------------|---|-------------------|------------|--------------|---------------------|-----------|--------|
| Plně vestavné myčky nádobí, šířka 60 cm | | | | | | | | | | | | | | | | | | |
| iQ700 | | | | | | | | | | | | | | | | | | |
| Novinka | | | SN87TX00CE | 42 990 Kč | ● | A | ● | ● | ● | 9,5 | 43 | flexComfort Pro (6/8) | varioDrawer Pro | - | ● | time Light | - | 120 |
| | | | SN87YX03CE | 42 990 Kč | ● | B | ● | ● | ● | 9,5 | 43 | flexComfort Pro (6/8) | varioDrawer Pro | - | ● | time Light | - | 120 |
| iQ500 | | | | | | | | | | | | | | | | | | |
| | | | SN85TX00CE | 37 790 Kč | ● | A | ● | ● | ● | 9,5 | 44 | flexComfort (2/8) | varioDrawer | - | ● | time Light | - | 121 |
| Novinka | | | SN65YX00CE | 34 990 Kč | ● | A | ● | - | ● | 9,5 | 44 | flex (2/4) | varioDrawer | - | - | infoLight | - | 121 |
| Novinka | | | SN65ZX07CE | 34 490 Kč | ● | B | ● | ● | ● | 9 | 40 | flexComfort (2/8) | varioDrawer | - | ● | time Light | - | 122 |
| | | | SN65ZX54CE | 33 990 Kč | ● | C | ● | ● | ● | 9,5 | 41 | flexComfort (2/8) | varioDrawer | - | - | time Light | - | 122 |
| Novinka | | | SN85EX07CE | 32 990 Kč | ● | B | - | ● | ● | 9 | 42 | flexComfort (2/8) | varioDrawer | - | ● | time Light | - | 123 |
| | | | SN85EX56CE | 31 990 Kč | ● | D | - | - | ● | 9,5 | 42 | flexComfort (2/8) | varioDrawer | - | - | time Light | - | 123 |
| iQ300 | | | | | | | | | | | | | | | | | | |
| Novinka | SX73EX01CE | 27 990 Kč | | | ● | C | - | - | ● | 9 | 40 | flex (2/4) | varioDrawer | ● | - | - | ● | 124 |
| | SX73HX60CE | 27 290 Kč | | | ● | D | - | - | ● | 9,5 | 44 | flex (2/4) | varioDrawer | ● | - | - | ● | 124 |
| Novinka | | | SN63EX01CE | 25 990 Kč | ● | C | - | - | ● | 9 | 40 | flex (2/4) | varioDrawer | - | - | time Light | - | 125 |
| | | | SN63EX14CE | 25 790 Kč | ● | C | - | - | ● | 9,5 | 44 | flex (2/4) | varioDrawer | - | - | info Light | - | 125 |
| Novinka | | | SN63HX01CE | 24 990 Kč | ● | D | - | - | ● | 9 | 42 | flex (2/4) | varioDrawer | - | - | info Light | - | 126 |
| | | | SN63HX60CE | 24 790 Kč | ● | D | - | - | ● | 9,5 | 44 | flex (2/4) | varioDrawer | - | - | info Light | - | 126 |
| Novinka | | | SN73HX10VE | 21 990 Kč | ● | D | - | - | ● | 9 | 46 | varioFlex (2/4) | varioDrawer | ● | - | info Light | - | 127 |
| Novinka | | | SN63EX27VE | 21 990 Kč | ● | C | - | - | ● | 9 | 44 | varioFlex (2/4) | varioDrawer | - | - | info Light | - | 127 |
| | | | SN73HX48VE | 21 490 Kč | ● | E | - | - | ● | 9,5 | 44 | varioFlex (2/4) | varioDrawer | ● | - | info Light | - | 128 |
| | | | SN63HX37VE | 20 490 Kč | ● | D | - | - | ● | 9,5 | 46 | varioFlex (2/4) | varioDrawer | - | - | info Light | - | 128 |
| Novinka | | | SN63HX10VE | 20 490 Kč | ● | D | - | - | ● | 9 | 46 | varioFlex (2/4) | varioDrawer | - | - | info Light | - | 129 |
| | | | SN63HX42VE | 19 490 Kč | ● | E | - | - | ● | 9,5 | 44 | varioFlex (2/4) | varioDrawer | - | - | info Light | - | 129 |
| iQ100 | | | | | | | | | | | | | | | | | | |
| | | | SN61IX09TE | 16 990 Kč | ● | E | - | - | ● | 10,5 | 48 | vario (0/2) | - | - | - | info Light | - | 130 |
| Plně vestavné myčky nádobí, šířka 45 cm | | | | | | | | | | | | | | | | | | |
| iQ500 | | | | | | | | | | | | | | | | | | |
| Novinka | | | SR65YX08ME | 27 990 Kč | ● | B | ● | - | ● | 8,5 | 43 | varioFlex Pro (3/4) | varioDrawer Pro | - | ● | time Light | - | 139 |
| Novinka | | | SR65ZX22ME | 25 990 Kč | ● | C | ● | - | ● | 8,9 | 42 | varioFlex Pro (3/4) | varioDrawer Pro | - | ● | time Light | - | 139 |
| iQ300 | | | | | | | | | | | | | | | | | | |
| Novinka | | | SR73EX24ME | 22 990 Kč | ● | C | - | - | ● | 8,9 | 44 | varioFlex (2/2) | varioDrawer | ● | - | info Light | - | 140 |
| Novinka | | | SR63EX24ME | 21 490 Kč | ● | C | - | - | ● | 8,9 | 44 | varioFlex (2/2) | varioDrawer | - | - | info Light | - | 140 |

Vestavné myčky nádobí – přehled sortimentu.

| | Výška spotřebiče 81,5 cm | Cena* | Home Connect | Energetická třída ¹⁾ | Zeolith | glassZone | Speed on demand | Spotřeba vody v litrech ²⁾ | Hlučnost dB (A) re 1 pW | Systém košů na nádobí (počet řad sklopných trnů v horním/dolním koši) | Příborová zásuvka | emotionLight | infoLight v madle dvířek | Strana |
|--|-----------------------------|-----------|--------------|---------------------------------|---------|-----------|-----------------|--|----------------------------|---|-------------------|--------------|-----------------------------|--------|
| Vestavné myčky nádobí, šířka 60 cm | | | | | | | | | | | | | | |
| iQ700 | | | | | | | | | | | | | | |
| Novinka | SN57TS00CE | 41 990 Kč | ● | A | ● | ● | ● | 9,5 | 43 | flexComfort Pro (6/8) | varioDrawer Pro | ● | – | 131 |
| | SN57YS03CE | 41 990 Kč | ● | B | ● | ● | ● | 9,5 | 43 | flexComfort Pro (6/8) | varioDrawer Pro | ● | – | 131 |
| iQ500 | | | | | | | | | | | | | | |
| Novinka | SN55ZS07CE | 34 490 Kč | ● | B | ● | ● | ● | 9 | 40 | flexComfort (2/8) | varioDrawer | ● | – | 132 |
| | SN55ZS49CE | 33 990 Kč | ● | C | ● | ● | ● | 9,5 | 42 | flexComfort (2/8) | varioDrawer | ● | – | 132 |
| iQ300 | | | | | | | | | | | | | | |
| Novinka | SN53ES02CE | 25 990 Kč | ● | B | – | – | ● | 9 | 42 | flex (2/4) | varioDrawer | – | – | 133 |
| | SN53ES14CE | 25 790 Kč | ● | C | – | – | ● | 9,5 | 44 | flex (2/4) | varioDrawer | – | – | 133 |
| Novinka | SN53ES27VE | 22 490 Kč | ● | C | – | – | ● | 9 | 44 | varioFlex (2/4) | varioDrawer | – | – | 134 |
| Novinka | SN53HS10VE | 20 490 Kč | ● | D | – | – | ● | 9 | 46 | varioFlex (2/4) | varioDrawer | – | – | 134 |
| | SN53HS37VE | 20 490 Kč | ● | D | – | – | ● | 9,5 | 46 | varioFlex (2/4) | varioDrawer | – | – | 135 |
| Podstavné myčky nádobí, šířka 60 cm | | | | | | | | | | | | | | |
| iQ500 | | | | | | | | | | | | | | |
| Novinka | SN15ZC80CS | 27 990 Kč | ● | C | ● | ● | ● | 9,5 | 41 | flexComfort (2/8) | varioDrawer | ● | ● | 136 |
| iQ300 | | | | | | | | | | | | | | |
| Novinka | SN13ES79CS | 25 990 Kč | ● | C | – | ● | ● | 9,5 | 44 | flexComfort (2/8) | varioDrawer | – | ● | 136 |
| Novinka | SN13EW78CS | 24 990 Kč | ● | C | – | – | ● | 9,5 | 44 | flex (2/4) | varioDrawer | – | ● | 137 |
| Vestavné myčky nádobí, šířka 45 cm | | | | | | | | | | | | | | |
| iQ500 | | | | | | | | | | | | | | |
| Novinka | SR55ZS10ME | 25 990 Kč | ● | C | ● | – | ● | 8,9 | 42 | varioFlex Pro (3/4) | varioDrawer Pro | ● | – | 141 |

¹⁾ Na stupnici třídy energetické účinnosti od A do G.

* Doporučená maloobchodní cena. Tato cena je pouze orientační, konečnou cenu produktu stanoví jednotliví prodejci.



NOVINKA
od 01/2024



iQ700 | Plně vestavná myčka nádobí, 60 cm

SN87TX00CE

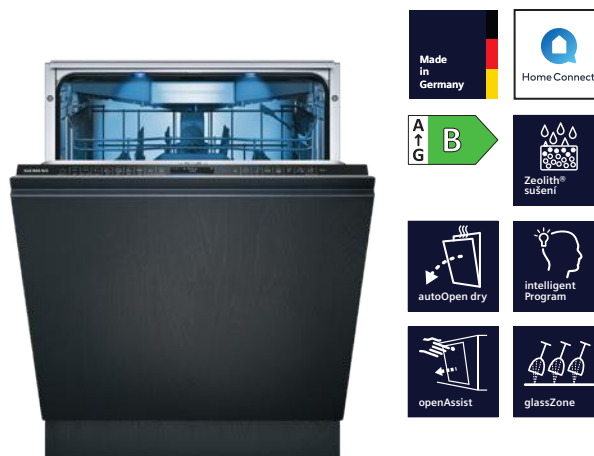

iQ700 | Plně vestavná myčka nádobí, 60 cm

SN87YX03CE

dostupné do 12/2023

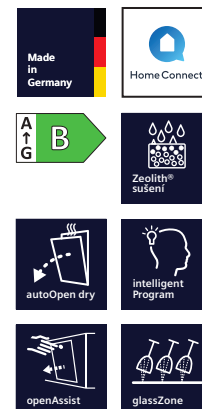

| | | |
|---|---|---|
| Výkon a spotřeba | <ul style="list-style-type: none"> třída energetické účinnosti¹: A energie² / voda³: 54 kWh / 9,5 l kapacita: 14 sad nádobí doba trvání programu⁴: 4:55 h:min hladina hluku: 43 dB(A) re 1 pW • třída hlučnosti: B hlučnost (Tichý program): 41 dB (A) re 1 pW | <ul style="list-style-type: none"> třída energetické účinnosti¹: B energie² / voda³: 65 kWh / 9,5 l kapacita: 14 sad nádobí doba trvání programu⁴: 3:55 h:min hladina hluku: 43 dB(A) re 1 pW • třída hlučnosti: B hlučnost (Tichý program): 41 dB (A) re 1 pW |
| Programy a speciální funkce | <ul style="list-style-type: none"> 8 programů: Eco 50 °C, Auto 45–65 °C, intelligentProgram, Intenzivní 70 °C, Rychlý 60 °C, brilliantShine 40 °C, Tichý 50 °C, Oblíbený • výchozí Oblíbený program: Předmytí 5 speciálních funkcí: Vzdálené zapnutí, Shine & Dry, intensiveZone, hygienaPlus, varioSpeed Plus on demand program péče o myčku nádobí: Machine Care doplňkové funkce dostupné v aplikaci Home Connect: Silence on demand | <ul style="list-style-type: none"> 8 programů: Eco 50 °C, Auto 45–65 °C, intelligentProgram, Intenzivní 70 °C, Rychlý 60 °C, brilliantShine 40 °C, Tichý 50 °C, Oblíbený výchozí Oblíbený program: Předmytí 5 speciálních funkcí: Vzdálené zapnutí, Shine & Dry, intensiveZone, hygienaPlus, varioSpeed Plus on demand program péče o myčku nádobí: Machine Care Silence on demand (prostřednictvím aplikace Home Connect) |
| Technologie oplachování a sušení | <ul style="list-style-type: none"> systém sušení Zeolith® vysoce účinný systém úspory energie autoOpen dry a výměník tepla aquaSensor • dávkovací asistent • iQdrive automatické přizpůsobení dle druhu mycího prostředku samočisticí filtrační systém s třívrstevným zvlněným filtrem materiál vnitřní vany: nerezová ocel | <ul style="list-style-type: none"> systém sušení Zeolith® autoOpen dry a výměník tepla aquaSensor dávkovací asistent • iQdrive automatické přizpůsobení dle druhu mycího prostředku samočisticí filtrační systém s třívrstevným zvlněným filtrem materiál vnitřní vany: nerezová ocel |
| Komfort | <ul style="list-style-type: none"> koše flexComfort Pro s modře označenými uchopovacími částmi glassZone • příborová zásuvka varioDrawer Pro 3 výškově nastavitelné polohy horního koše pomocí systému rackMatic easyGlide kolečka (s kuličkovými ložisky) v horním koši kolečka s nízkým třením ve spodním koši barevné protiskluzové ochranné pásky v horním koši zarážka proti vykolejení spodního koše 6 řad sklopných trnů na talíře v horním koši 8 řad sklopných trnů na talíře ve spodním koši 2 výklopné etažery na šálky s přední částí z měkkého silikonu v horním koši • 2 výklopné etažery na šálky ve spodním koši protiskluzový ochranný pásek pro sklenice na víno v horním koši speciální držák na skleničky ve spodním koši | <ul style="list-style-type: none"> koše flexComfort Pro s modře označenými uchopovacími částmi glassZone • příborová zásuvka varioDrawer Pro 3 výškově nastavitelné polohy horního koše pomocí systému rackMatic easyGlide kolečka (s kuličkovými ložisky) v horním koši kolečka s nízkým třením ve spodním koši barevné protiskluzové ochranné pásky v horním koši zarážka proti vykolejení spodního koše 6 řad sklopných trnů na talíře v horním koši 8 řad sklopných trnů na talíře ve spodním koši 2 výklopné etažery na šálky s přední částí z měkkého silikonu v horním koši 2 výklopné etažery na šálky ve spodním koši speciální držák na skleničky ve spodním koši |
| Ukazatele stavu a obsluha | <ul style="list-style-type: none"> připojení Home Connect přes Wi-Fi barevný TFT displej s vysokým rozlišením zobrazující grafické symboly a text • dotykové ovládání (černé) emotionLight • timeLight zobrazení skutečného času ukončení programu akustický signál ukončení programu časová předvolba 1–24 hod | <ul style="list-style-type: none"> připojení Home Connect přes Wi-Fi barevný TFT displej s vysokým rozlišením zobrazující grafické symboly a text • dotykové ovládání (černé) emotionLight • timeLight zobrazení skutečného času ukončení programu akustický signál ukončení programu časová předvolba 1–24 hod. |
| Bezpečnost | <ul style="list-style-type: none"> aquaStop®: záruka značky Siemens domácí spotřebiče v případě poškození vodou – po celou dobu životnosti spotřebiče⁵ dětský zámek dveří (dvojitě stlačení k otevření) otevírání dveří openAssist technologie šetrného mytí skla díky ventilu na neměkčenou vodu vč. násypky na sůl vč. ochranného plechu pro podstavbu (ochrana před párou) | <ul style="list-style-type: none"> aquaStop®: záruka značky Siemens domácí spotřebiče v případě poškození vodou – po celou dobu životnosti spotřebiče⁵ dětský zámek dveří (dvojitě stlačení k otevření) otevírání dveří openAssist technologie šetrného mytí skla díky ventilu na neměkčenou vodu vč. násypky na sůl vč. ochranného plechu pro podstavbu (ochrana před párou) |
| Rozměry (V × Š × H) | • 81,5 × 59,8 × 55 cm | • 81,5 × 59,8 × 55 cm |
| Volitelné příslušenství | <ul style="list-style-type: none"> SZ73010 sklopné panty • SZ73035 sada nerezových dekoračních lišt SZ73100 variabilní koš na příbory • SZ73300 držák na skleničky na víno SZ73640 set pro mytí sklenic na stopce a šálků • SZ38B100 spojovací lišta pro dělený nábytek • SZ72010 prodloužení hadic • SZ73000 set příslušenství • SZ73001 speciální „kazeta“ na mytí stříbrných příborů SZ30B101 nerezové dekorační lišty na těsnění | <ul style="list-style-type: none"> SZ73010 sklopné panty • SZ73035 sada nerezových dekoračních lišt SZ73100 variabilní koš na příbory • SZ73300 držák na skleničky na víno SZ73640 set pro mytí sklenic na stopce a šálků • SZ38B100 spojovací lišta pro dělený nábytek • SZ72010 prodloužení hadic • SZ73000 set příslušenství • SZ73001 speciální „kazeta“ na mytí stříbrných příborů SZ30B101 nerezové dekorační lišty na těsnění |
| Cena* | 42 990 Kč | 42 990 Kč |

*Doporučená maloobchodní cena. Tato cena je pouze orientační, konečnou cenu produktu stanoví jednotliví prodejci.



iQ500 | Plně vestavná myčka nádobí, 60 cm

SN85TX00CE

dostupné do 12/2023

iQ500 | Plně vestavná myčka nádobí, 60 cm

SN65YX00CE

| | | |
|---|--|--|
| Výkon a spotřeba | <ul style="list-style-type: none"> třída energetické účinnosti¹: A energie² / voda³: 54 kWh / 9,5 l kapacita: 14 sad nádobí doba trvání programu⁴: 4:55 h:min hladina hluku: 44 dB(A) re 1 pW • třída hlučnosti: B hlučnost (Tichý program): 42 dB (A) re 1 pW | <ul style="list-style-type: none"> třída energetické účinnosti¹: A energie² / voda³: 54 kWh / 9,5 l kapacita: 14 sad nádobí doba trvání programu⁴: 4:55 h:min hladina hluku: 44 dB(A) re 1 pW třída hlučnosti: B |
| Programy a speciální funkce | <ul style="list-style-type: none"> 8 programů: Eco 50 °C, Auto 45–65 °C, Intenzivní 70 °C, Rychlý 60 °C, Krátký 45 °C, brilliantShine 40 °C, Tichý 50 °C, Oblíbený výchozí Oblíbený program: Předmytí 4 speciální funkce: Vzdálené zapnutí, Shine & Dry, intensiveZone, varioSpeed Plus on demand program péče o myčku nádobí: Machine Care Silence on demand (prostřednictvím aplikace Home Connect) | <ul style="list-style-type: none"> 6 programů: Eco 50 °C, Auto 45–65 °C, Intenzivní 70 °C, Rychlý 60 °C, Krátký 45 °C, Oblíbený výchozí Oblíbený program: Předmytí 4 speciální funkce: Vzdálené zapnutí, Shine & Dry, Poloviční náplň, varioSpeed Plus on demand program péče o myčku nádobí: Machine Care doplňkové funkce dostupné v aplikaci Home Connect: hygienaPlus, Silence on demand |
| Technologie oplachování a sušení | <ul style="list-style-type: none"> systém sušení Zeolith® vysoce účinný systém úspory energie autoOpen dry a výměník tepla aquaSensor dávkovací asistent • iQdrive automatické přizpůsobení dle druhu mycího prostředku samočisticí filtrační systém s třívrstevným vlněným filtrem materiál vnitřní vany: nerezová ocel | <ul style="list-style-type: none"> systém sušení Zeolith® autoOpen dry a výměník tepla aquaSensor dávkovací asistent iQdrive automatické přizpůsobení dle druhu mycího prostředku samočisticí filtrační systém s třívrstevným vlněným filtrem materiál vnitřní vany: nerezová ocel |
| Komfort | <ul style="list-style-type: none"> koše flexComfort s modře označenými uchopovacími částmi glassZone • příborová zásuvka varioDrawer 3 výškově nastavitelné polohy horního koše pomocí systému rackMatic easyGlide kolečka (s kuličkovými ložisky) v horním koši kolečka s nízkým třením ve spodním koši barevné protiskluzové ochranné pásy v horním koši zarážka proti vykojení spodního koše 2 řady sklopných trnů na talíře v horním koši 8 řad sklopných trnů na talíře ve spodním koši 2 výklopné etažéry na šálky s přední částí z měkkého silikonu v horním koši • 2 výklopné etažéry na šálky ve spodním koši speciální držák na skleničky ve spodním koši | <ul style="list-style-type: none"> koše flex příborová zásuvka varioDrawer 3 výškově nastavitelné polohy horního koše pomocí systému rackMatic kolečka s nízkým třením ve spodním koši zarážka proti vykojení spodního koše 2 řady sklopných trnů na talíře v horním koši 4 řady sklopných trnů na talíře ve spodním koši 2 výklopné etažéry na šálky v horním koši 2 výklopné etažéry na šálky ve spodním koši |
| Ukazatele stavu a obsluha | <ul style="list-style-type: none"> připojení Home Connect přes Wi-Fi dotykové ovládání (černé) emotionLight • tlačítka ovládání nahoře popisky na panelu: anglický text • timeLight ukazatel zbytkového času v minutách akustický signál ukončení programu časová předvolba 1–24 hod. | <ul style="list-style-type: none"> připojení Home Connect přes Wi-Fi infoLight (modrý) ukazatel zbytkového času v minutách akustický signál ukončení programu časová předvolba 1–24 hod |
| Bezpečnost | <ul style="list-style-type: none"> aquaStop®: záruka značky Siemens domácí spotřebiče v případě poškození vodou – po celou dobu životnosti spotřebiče⁵ dětský zámek dveří (dvojitě stlačení k otevření) otevírání dveří openAssist technologie šetrného mytí skla díky ventilu na neměkčenou vodu vč. násypky na sůl vč. ochranného plechu pro podstavbu (ochrana před párou) | <ul style="list-style-type: none"> aquaStop®: záruka značky Siemens domácí spotřebiče v případě poškození vodou – po celou dobu životnosti spotřebiče⁵ technologie šetrného mytí skla díky ventilu na neměkčenou vodu vč. násypky na sůl vč. ochranného plechu pro podstavbu (ochrana před párou) |
| Rozměry (V × Š × H) | <ul style="list-style-type: none"> 81,5 × 59,8 × 55 cm | <ul style="list-style-type: none"> 81,5 × 59,8 × 55 cm |
| Volitelné příslušenství | <ul style="list-style-type: none"> SZ73010 sklopné panty • SZ73035 sada nerezových dekoračních lišt SZ73100 variabilní koš na příbory • SZ73300 držák na skleničky na víno SZ73640 set pro mytí sklenic na stopce a šálků • SZ38B100 spojovací lišta pro dělený nábytek SZ72010 prodloužení hadic • SZ73001 speciální „kazeta“ na mytí stříbrných příborů • SZ30B101 nerezové dekorační lišty na těsnění | <ul style="list-style-type: none"> SZ73010 sklopné panty • SZ73035 sada nerezových dekoračních lišt SZ73100 variabilní koš na příbory • SZ73300 držák na skleničky na víno SZ73640 set pro mytí sklenic na stopce a šálků SZ38B100 spojovací lišta pro dělený nábytek SZ72010 prodloužení hadic • SZ73000 set příslušenství SZ30B101 nerezové dekorační lišty na těsnění |
| Cena* | 37 790 Kč | 34 990 Kč |

¹ Na stupnici třídy energetické účinnosti od A do G.

² Spotřeba energie v kWh/100 mycích cyklů (v programu Eco).

³ Spotřeba vody v litrech/mycí cyklus (v programu Eco). ⁴ Doba trvání programu Eco.

⁵ Záruční podmínky najdete na <https://www.siemens-home.bsh-group.com/cz/zakaznický-servis/zaruka>.



NOVINKA
od 08/2023



iQ500 | Plně vestavná myčka nádobí, 60 cm

SN65ZX07CE



iQ500 | Plně vestavná myčka nádobí, 60 cm

SN65ZX54CE

dostupné do 12/2023

| | | |
|---|--|--|
| Výkon a spotřeba | <ul style="list-style-type: none"> třída energetické účinnosti¹: B energie² / voda³: 65 kWh / 9 l kapacita: 14 sad nádobí doba trvání programu⁴: 3:35 h:min hladina hluku: 40 dB(A) re 1 pW třída hlučnosti: B hlučnost (Tichý program): 39 dB (A) re 1 pW | <ul style="list-style-type: none"> třída energetické účinnosti¹: C energie² / voda³: 75 kWh / 9,5 l kapacita: 14 sad nádobí doba trvání programu⁴: 3:55 h:min hladina hluku: 41 dB(A) re 1 pW třída hlučnosti: B hlučnost (Tichý program): 39 dB (A) re 1 pW |
| Programy a speciální funkce | <ul style="list-style-type: none"> 8 programů: Eco 50 °C, Auto 45–65 °C, Intenzivní 70 °C, Rychlý 60 °C, Krátký 45 °C, brilliantShine 40 °C, Tichý 50 °C, Oblíbený výchozí Oblíbený program: Předmytí 4 speciální funkce: Vzdálené zapnutí, Shine & Dry, intensiveZone, varioSpeed Plus on demand program péče o myčku nádobí: Machine Care doplňkové funkce dostupné v aplikaci Home Connect: hygienaPlus, Silence on demand | <ul style="list-style-type: none"> 8 programů: Eco 50 °C, Auto 45–65 °C, Intenzivní 70 °C, Rychlý 60 °C, Krátký 45 °C, brilliantShine 40 °C, Tichý 50 °C, Oblíbený výchozí Oblíbený program: Předmytí 4 speciální funkce: Vzdálené zapnutí, Shine & Dry, intensiveZone, varioSpeed Plus on demand program péče o myčku nádobí: Machine Care Silence on demand (prostřednictvím aplikace Home Connect) |
| Technologie oplachování a sušení | <ul style="list-style-type: none"> systém sušení Zeolith® výměník tepla aquaSenzor dávkovací asistent iQdrive automatické přizpůsobení dle druhu mycího prostředku samočisticí filtrační systém s třívrstevným zvlněným filtrem materiál vnitřní vany: nerezová ocel | <ul style="list-style-type: none"> systém sušení Zeolith® výměník tepla aquaSensor dávkovací asistent iQdrive automatické přizpůsobení dle druhu mycího prostředku samočisticí filtrační systém s třívrstevným zvlněným filtrem materiál vnitřní vany: nerezová ocel |
| Komfort | <ul style="list-style-type: none"> koše flexComfort s modře označenými uchopovacími částmi glassZone příborová zásuvka varioDrawer 3 výškově nastavitelné polohy horního koše pomocí systému rackMatic easyGlide kolečka (s kuličkovými ložisky) v horním koši kolečka s nízkým třením ve spodním koši zarážka proti vykolejení spodního koše 2 řady sklopných trnů na talíře v horním koši 8 řad sklopných trnů na talíře ve spodním koši 2 výklopné etažéry na šálky s přední částí z měkkého silikonu v horním koši 2 výklopné etažéry na šálky ve spodním koši protiskluzový ochranný pásek pro sklenice na víno v horním koši speciální držák na skleničky ve spodním koši | <ul style="list-style-type: none"> koše flexComfort s modře označenými uchopovacími částmi glassZone příborová zásuvka varioDrawer easyGlide kolečka (s kuličkovými ložisky) v horním koši kolečka s nízkým třením ve spodním koši a ve třetí úrovni ukládání zarážka proti vykolejení spodního koše 3 výškově nastavitelné polohy horního koše pomocí systému rackMatic 2 řady sklopných trnů na talíře v horním koši 8 řad sklopných trnů na talíře ve spodním koši 2 výklopné etažéry na šálky s přední částí z měkkého silikonu v horním koši 2 výklopné etažéry na šálky ve spodním koši speciální držák na skleničky ve spodním koši |
| Ukazatele stavu a obsluha | <ul style="list-style-type: none"> připojení Home Connect přes Wi-Fi dotykové ovládání (černé) emotionLight timeLight ukazatel zbytkového času v minutách akustický signál ukončení programu časová předvolba 1–24 hod | <ul style="list-style-type: none"> připojení Home Connect přes Wi-Fi dotykové ovládání (černé) popisky na panelu: anglický text timeLight ukazatel zbytkového času v minutách časová předvolba 1–24 hod. |
| Bezpečnost | <ul style="list-style-type: none"> aquaStop®: záruka značky Siemens domácí spotřebiče v případě poškození vodou – po celou dobu životnosti spotřebiče⁵ technologie šetrného mytí skla díky ventilu na neměkčenou vodu vč. násypky na sůl vč. ochranného plechu pro podstavbu (ochrana před párou) | <ul style="list-style-type: none"> aquaStop®: záruka značky Siemens domácí spotřebiče v případě poškození vodou – po celou dobu životnosti spotřebiče⁵ technologie šetrného mytí skla díky ventilu na neměkčenou vodu vč. násypky na sůl vč. ochranného plechu pro podstavbu (ochrana před párou) |
| Rozměry (V × Š × H) | <ul style="list-style-type: none"> 81,5 × 59,8 × 55 cm | <ul style="list-style-type: none"> 81,5 × 59,8 × 55 cm |
| Volitelné příslušenství | <ul style="list-style-type: none"> SZ73010 sklopné panty SZ73035 sada nerezových dekoračních lišt SZ73100 variabilní koš na příbory SZ73300 držák na skleničky na víno SZ73640 set pro mytí sklenic na stopce a šálků SZ38BI00 spojovací lišta pro dělený nábytek SZ72010 prodloužení hadic SZ73000 set příslušenství SZ73001 speciální „kazeta“ na mytí stříbrných příborů SZ30BI01 nerezové dekorační lišty na těsnění | <ul style="list-style-type: none"> SZ73010 sklopné panty SZ73035 sada nerezových dekoračních lišt SZ73100 variabilní koš na příbory SZ73300 držák na skleničky na víno SZ73640 set pro mytí sklenic na stopce a šálků SZ38BI00 spojovací lišta pro dělený nábytek SZ72010 prodloužení hadic SZ73000 set příslušenství SZ73001 speciální „kazeta“ na mytí stříbrných příborů SZ30BI01 nerezové dekorační lišty na těsnění |
| Cena* | 34 490 Kč | 33 990 Kč |

*Doporučená maloobchodní cena. Tato cena je pouze orientační, konečnou cenu produktu stanoví jednotliví prodejci.



NOVINKA
od 08/2023

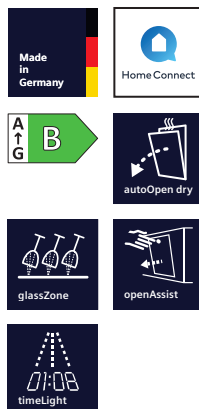

iQ500 | Plně vestavná myčka nádobí, 60 cm

SN85EX07CE

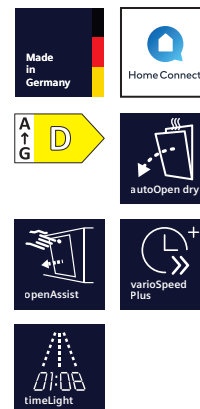

iQ500 | Plně vestavná myčka nádobí, 60 cm

SN85EX56CE

dostupné do 12/2023

| | | |
|---|---|---|
| Výkon a spotřeba | <ul style="list-style-type: none"> třída energetické účinnosti¹: B energie² / voda³: 65 kWh / 9 l kapacita: 14 sad nádobí doba trvání programu⁴: 3:35 h:min hladina hluku: 42 dB(A) re 1 pW třída hlučnosti: B hlučnost (Tichý program): 41 dB (A) re 1 pW | <ul style="list-style-type: none"> třída energetické účinnosti¹: D energie² / voda³: 85 kWh / 9,5 l kapacita: 14 sad nádobí doba trvání programu⁴: 4:35 h:min hladina hluku: 42 dB(A) re 1 pW třída hlučnosti: B hlučnost (Tichý program): 39 dB (A) re 1 pW |
| Programy a speciální funkce | <ul style="list-style-type: none"> 8 programů: Eco 50 °C, Auto 45–65 °C, Intenzivní 70 °C, Hodinový 65 °C, Krátký 45 °C, Sklo 40 °C, Tichý 50 °C, Oblíbený výchozí Oblíbený program: Předmytí 4 speciální funkce: Vzdálené zapnutí, intensiveZone, Poloviční náplň, varioSpeed Plus on demand program péče o myčku nádobí: Machine Care doplňkové funkce dostupné v aplikaci Home Connect: hygienaPlus, Silence on demand | <ul style="list-style-type: none"> 8 programů: Eco 50 °C, Auto 45–65 °C, Intenzivní 70 °C, Hodinový 65 °C, Krátký 45 °C, Sklo 40 °C, Tichý 50 °C, Oblíbený výchozí Oblíbený program: Předmytí 4 speciální funkce: Vzdálené zapnutí, intensiveZone, Poloviční náplň, varioSpeed Plus on demand program péče o myčku nádobí: Machine Care Silence on demand (prostřednictvím aplikace Home Connect) |
| Technologie oplachování a sušení | <ul style="list-style-type: none"> autoOpen dry a výměník tepla aquaSensor dávkovací asistent iQdrive automatické přizpůsobení dle druhu mycího prostředku samočisticí filtrační systém s třívrstevným zvlňným filtrem materiál vnitřní vany: nerezová ocel | <ul style="list-style-type: none"> autoOpen dry a výměník tepla aquaSensor dávkovací asistent iQdrive automatické přizpůsobení dle druhu mycího prostředku samočisticí filtrační systém s třívrstevným zvlňným filtrem materiál vnitřní vany: nerezová ocel |
| Komfort | <ul style="list-style-type: none"> koše flexComfort s modře označenými uchopovacími částmi glassZone • příborová zásuvka varioDrawer 3 výškově nastavitelné polohy horního koše pomocí systému rackMatic easyGlide kolečka (s kuličkovými ložisky) v horním koši kolečka s nízkým třením ve spodním koši zarážka proti vykolejení spodního koše 2 řady sklopných trnů na talíře v horním koši 8 řad sklopných trnů na talíře ve spodním koši 2 výklopné etažéry na šálky s přední částí z měkkého silikonu v horním koši 2 výklopné etažéry na šálky ve spodním koši protiskluzový ochranný pásek pro sklenice na víno v horním koši speciální držák na skleničky ve spodním koši | <ul style="list-style-type: none"> koše flexComfort s modře označenými uchopovacími částmi příborová zásuvka varioDrawer easyGlide kolečka (s kuličkovými ložisky) v horním koši kolečka s nízkým třením ve spodním koši a ve třetí úrovni ukládání zarážka proti vykolejení spodního koše 3 výškově nastavitelné polohy horního koše pomocí systému rackMatic 2 řady sklopných trnů na talíře v horním koši 8 řad sklopných trnů na talíře ve spodním koši 2 výklopné etažéry na šálky s přední částí z měkkého silikonu v horním koši 2 výklopné etažéry na šálky ve spodním koši speciální držák na skleničky ve spodním koši |
| Ukazatele stavu a obsluha | <ul style="list-style-type: none"> připojení Home Connect přes Wi-Fi dotykové ovládání (černé) emotionLight • timeLight ukazatel zbytkového času v minutách akustický signál ukončení programu časová předvolba 1–24 hod | <ul style="list-style-type: none"> připojení Home Connect přes Wi-Fi dotykové ovládání (černé) timeLight ukazatel zbytkového času v minutách časová předvolba 1–24 hod. |
| Bezpečnost | <ul style="list-style-type: none"> aquaStop®: záruka značky Siemens domácí spotřebiče v případě poškození vodou – po celou dobu životnosti spotřebiče⁵ dětský zámek dveří (dvojitě stlačení k otevření) otevírání dveří openAssist systém ochrany skla • vč. násypky na sůl vč. ochranného plechu pro podstavbu (ochrana před párou) | <ul style="list-style-type: none"> aquaStop®: záruka značky Siemens domácí spotřebiče v případě poškození vodou – po celou dobu životnosti spotřebiče⁵ dětský zámek dveří (dvojitě stlačení k otevření) otevírání dveří openAssist systém ochrany skla • vč. násypky na sůl vč. ochranného plechu pro podstavbu (ochrana před párou) |
| Rozměry (V × Š × H) | • 81,5 × 59,8 × 55 cm | • 81,5 × 59,8 × 55 cm |
| Volitelné příslušenství | <ul style="list-style-type: none"> SZ73010 sklopné panty • SZ73035 sada nerezových dekoračních lišt SZ73100 variabilní koš na příbory • SZ73300 držák na skleničky na víno SZ73640 set pro mytí sklenic na stopce a šálků • SZ38B100 spojovací lišta pro dělený nábytek • SZ72010 prodloužení hadic • SZ73000 set příslušenství • SZ73001 speciální „kazeta“ na mytí stříbrných příborů SZ30B101 nerezové dekorační lišty na těsnění | <ul style="list-style-type: none"> SZ73010 sklopné panty • SZ73035 sada nerezových dekoračních lišt SZ73100 variabilní koš na příbory • SZ73300 držák na skleničky na víno SZ73640 set pro mytí sklenic na stopce a šálků • SZ38B100 spojovací lišta pro dělený nábytek • SZ72010 prodloužení hadic • SZ73000 set příslušenství • SZ73001 speciální „kazeta“ na mytí stříbrných příborů SZ30B101 nerezové dekorační lišty na těsnění |
| Cena* | 32 990 Kč | 31 990 Kč |

¹ Na stupnici třídy energetické účinnosti od A do G.

² Spotřeba energie v kWh/100 mycích cyklů (v programu Eco).

³ Spotřeba vody v litrech/mycí cyklus (v programu Eco). ⁴ Doba trvání programu Eco.

⁵ Záruční podmínky najdete na <https://www.siemens-home.bsh-group.com/cz/zakaznický-servis/zaruka>.



NOVINKA
od 01/2024



iQ300 | Plně vestavná myčka nádobí, 60 cm, XXL

SX73EX01CE



iQ300 | Plně vestavná myčka nádobí, 60 cm, XXL

SX73HX60CE

dostupné do 12/2023

| | | |
|---|--|--|
| Výkon a spotřeba | <ul style="list-style-type: none"> třída energetické účinnosti¹: C energie² / voda³: 75 kWh / 9 l kapacita: 14 sad nádobí doba trvání programu⁴: 3:20 h:min hladina hluku: 40 dB(A) re 1 pW třída hlučnosti: B | <ul style="list-style-type: none"> třída energetické účinnosti¹: D energie² / voda³: 85 kWh / 9,5 l kapacita: 14 sad nádobí doba trvání programu⁴: 4:55 h:min hladina hluku: 44 dB(A) re 1 pW třída hlučnosti: B |
| Programy a speciální funkce | <ul style="list-style-type: none"> 6 programů: Eco 50 °C, Auto 45–65 °C, Intenzivní 70 °C, Hodinový 65 °C, Krátký 45 °C, Oblíbený výchozí Oblíbený program: Předmytí 4 speciální funkce: Vzdálené zapnutí, intensiveZone, Poloviční náplň, varioSpeed Plus on demand program péče o myčku nádobí: Machine Care doplňkové funkce dostupné v aplikaci Home Connect: hygienaPlus, Silence on demand | <ul style="list-style-type: none"> 6 programů: Eco 50 °C, Auto 45–65 °C, Intenzivní 70 °C, Hodinový 65 °C, Krátký 45 °C, Oblíbený výchozí Oblíbený program: Předmytí 4 speciální funkce: intensiveZone, Poloviční náplň, varioSpeed Plus on demand, Vzdálené zapnutí program péče o myčku nádobí: Machine Care |
| Technologie oplachování a sušení | <ul style="list-style-type: none"> autoOpen dry a výměník tepla aquaSenzor dávkovací asistent iQdrive automatické přizpůsobení dle druhu mycího prostředku samočisticí filtrační systém s třívrstevným zvlhčeným filtrem materiál vnitřní vany: nerezová ocel | <ul style="list-style-type: none"> výměník tepla aquaSensor dávkovací asistent iQdrive automatické přizpůsobení dle druhu mycího prostředku samočisticí filtrační systém s třívrstevným zvlhčeným filtrem materiál vnitřní vany: nerezová ocel |
| Komfort | <ul style="list-style-type: none"> koše flex příborová zásuvka varioDrawer 3 výškově nastavitelné polohy horního koše pomocí systému rackMatic kolečka s nízkým třením ve spodním koši zarážka proti vykolejení spodního koše 2 řady sklopných trnů na talíře v horním koši 4 řady sklopných trnů na talíře ve spodním koši 2 výklopné etažéry na šálky v horním koši 2 výklopné etažéry na šálky ve spodním koši | <ul style="list-style-type: none"> koše flex příborová zásuvka varioDrawer 3 výškově nastavitelné polohy horního koše pomocí systému rackMatic kolečka s nízkým třením ve spodním koši zarážka proti vykolejení spodního koše 2 řady sklopných trnů na talíře v horním koši 4 řady sklopných trnů na talíře ve spodním koši 2 výklopné etažéry na šálky v horním koši 2 výklopné etažéry na šálky ve spodním koši |
| Ukazatele stavu a obsluha | <ul style="list-style-type: none"> připojení Home Connect přes Wi-Fi sideLight ukazatel zbytkového času v minutách akustický signál ukončení programu časová předvolba 1–24 hod | <ul style="list-style-type: none"> připojení Home Connect přes Wi-Fi sideLight ukazatel zbytkového času v minutách akustický signál ukončení programu časová předvolba 1–24 hod. |
| Bezpečnost | <ul style="list-style-type: none"> aquaStop®: záruka značky Siemens domácí spotřebiče v případě poškození vodou – po celou dobu životnosti spotřebiče⁵ varioPanty systém ochrany skla vč. násypky na sůl vč. ochranného plechu pro podstavbu (ochrana před párou) | <ul style="list-style-type: none"> aquaStop®: záruka značky Siemens domácí spotřebiče v případě poškození vodou – po celou dobu životnosti spotřebiče⁵ varioPanty systém ochrany skla vč. násypky na sůl vč. ochranného plechu pro podstavbu (ochrana před párou) |
| Rozměry (V × Š × H) | 86,5 × 59,8 × 55 cm | 86,5 × 59,8 × 55 cm |
| Volitelné příslušenství | <ul style="list-style-type: none"> SZ38B100 spojovací lišta pro dělený nábytek SZ72010 prodloužení hadic SZ73000 set příslušenství SZ73001 speciální „kazeta“ na mytí stříbrných příborů SZ30B111 nerezové dekorační lišty na těsnění SZ73045 sada nerezových dekoračních lišt SZ73100 variabilní koš na příbory SZ73300 držák na skleničky na víno SZ73640 set pro mytí sklenic na stopce a šálků | <ul style="list-style-type: none"> SZ38B100 spojovací lišta pro dělený nábytek SZ72010 prodloužení hadic SZ73000 set příslušenství SZ73001 speciální „kazeta“ na mytí stříbrných příborů SZ30B111 nerezové dekorační lišty na těsnění SZ73045 sada nerezových dekoračních lišt SZ73100 variabilní koš na příbory SZ73300 držák na skleničky na víno SZ73640 set pro mytí sklenic na stopce a šálků |
| Cena* | 27 990 Kč | 27 290 Kč |

*Doporučená maloobchodní cena. Tato cena je pouze orientační, konečnou cenu produktu stanoví jednotliví prodejci.



NOVINKA
od 01/2024

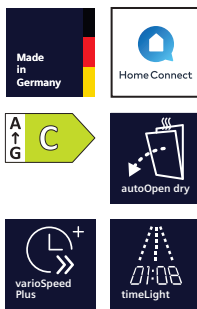

iQ300 | Plně vestavná myčka nádobí, 60 cm

SN63EX01CE

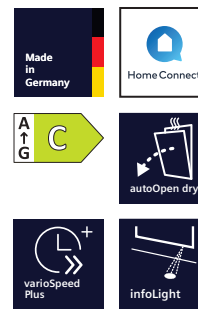

iQ300 | Plně vestavná myčka nádobí, 60 cm

SN63EX14CE

dostupné do 12/2023

| | | |
|---|--|---|
| Výkon a spotřeba | <ul style="list-style-type: none"> třída energetické účinnosti¹: C energie² / voda³: 75 kWh / 9 l kapacita: 14 sad nádobí doba trvání programu⁴: 3:20 h:min hladina hluku: 40 dB(A) re 1 pW třída hlučnosti: B | <ul style="list-style-type: none"> třída energetické účinnosti¹: C energie² / voda³: 74 kWh / 9,5 l kapacita: 13 sad nádobí doba trvání programu⁴: 4:35 h:min hladina hluku: 44 dB(A) re 1 pW třída hlučnosti: B |
| Programy a speciální funkce | <ul style="list-style-type: none"> 6 programů: Eco 50 °C, Auto 45–65 °C, Intenzivní 70 °C, Hodinový 65 °C, Krátký 45 °C, Oblíbený výchozí Oblíbený program: Předmytí 4 speciální funkce: Vzdálené zapnutí, intensiveZone, Poloviční náplň, varioSpeed Plus on demand program péče o myčku nádobí: Machine Care doplňkové funkce dostupné v aplikaci Home Connect: hygienaPlus, Silence on demand | <ul style="list-style-type: none"> 6 programů: Eco 50 °C, Auto 45–65 °C, Intenzivní 70 °C, Hodinový 65 °C, Krátký 45 °C, Oblíbený výchozí Oblíbený program: Předmytí 4 speciální funkce: Vzdálené zapnutí, intensiveZone, Poloviční náplň, varioSpeed Plus on demand program péče o myčku nádobí: Machine Care Silence on demand (prostřednictvím aplikace Home Connect) |
| Technologie oplachování a sušení | <ul style="list-style-type: none"> autoOpen dry a výměník tepla aquaSensor dávkovací asistent iQdrive automatické přizpůsobení dle druhu mycího prostředku samočisticí filtrační systém s třívrstevným vlněným filtrem materiál vnitřní vany: nerezová ocel | <ul style="list-style-type: none"> autoOpen dry a výměník tepla aquaSensor dávkovací asistent iQdrive automatické přizpůsobení dle druhu mycího prostředku samočisticí filtrační systém s třívrstevným vlněným filtrem materiál vnitřní vany: nerezová ocel |
| Komfort | <ul style="list-style-type: none"> koše flex příborová zásuvka varioDrawer 3 výškově nastavitelné polohy horního koše pomocí systému rackMatic kolečka s nízkým třením ve spodním koši zarážka proti vykolejení spodního koše 2 řady sklopných trnů na talíře v horním koši 4 řady sklopných trnů na talíře ve spodním koši 2 výklopné etažéry na šálky v horním koši 2 výklopné etažéry na šálky ve spodním koši | <ul style="list-style-type: none"> koše flex příborová zásuvka varioDrawer 3 výškově nastavitelné polohy horního koše pomocí systému rackMatic kolečka s nízkým třením ve spodním koši a ve třetí úrovni ukládání zarážka proti vykolejení spodního koše 2 řady sklopných trnů na talíře v horním koši 4 řady sklopných trnů na talíře ve spodním koši 2 výklopné etažéry na šálky v horním koši 2 výklopné etažéry na šálky ve spodním koši |
| Ukazatele stavu a obsluha | <ul style="list-style-type: none"> připojení Home Connect přes Wi-Fi timeLight ukazatel zbytkového času v minutách akustický signál ukončení programu časová předvolba 1–24 hod | <ul style="list-style-type: none"> připojení Home Connect přes Wi-Fi infoLight (modrý) ukazatel zbytkového času v minutách časová předvolba 1–24 hod |
| Bezpečnost | <ul style="list-style-type: none"> aquaStop®: záruka značky Siemens domácí spotřebiče v případě poškození vodou – po celou dobu životnosti spotřebiče⁵ systém ochrany skla vč. násypky na sůl vč. ochranného plechu pro podstavbu (ochrana před párou) | <ul style="list-style-type: none"> aquaStop®: záruka značky Siemens domácí spotřebiče v případě poškození vodou – po celou dobu životnosti spotřebiče⁵ systém ochrany skla vč. násypky na sůl vč. ochranného plechu pro podstavbu (ochrana před párou) |
| Rozměry (V × Š × H) | 81,5 × 59,8 × 55 cm | 81,5 × 59,8 × 55 cm |
| Volitelné příslušenství | <ul style="list-style-type: none"> SZ73010 sklopné panty SZ73035 sada nerezových dekoračních lišt SZ73100 variabilní koš na příbory SZ73300 držák na skleničky na víno SZ73640 set pro mytí sklenic na stopce a šálků SZ38BI00 spojovací lišta pro dělený nábytek SZ72010 prodloužení hadic SZ73000 set příslušenství SZ73001 speciální „kazeta“ na mytí stříbrných příborů SZ30BI01 nerezové dekorační lišty na těsnění | <ul style="list-style-type: none"> SZ73010 sklopné panty SZ73035 sada nerezových dekoračních lišt SZ73100 variabilní koš na příbory SZ73300 držák na skleničky na víno SZ73640 set pro mytí sklenic na stopce a šálků SZ38BI00 spojovací lišta pro dělený nábytek SZ72010 prodloužení hadic SZ73000 set příslušenství SZ73001 speciální „kazeta“ na mytí stříbrných příborů SZ30BI01 nerezové dekorační lišty na těsnění |
| Cena* | 25 990 Kč | 25 790 Kč |

¹ Na stupnici třídy energetické účinnosti od A do G.

² Spotřeba energie v kWh/100 mycích cyklů (v programu Eco).

³ Spotřeba vody v litrech/mycí cyklus (v programu Eco). ⁴ Doba trvání programu Eco.

⁵ Záruční podmínky najdete na <https://www.siemens-home.bsh-group.com/cz/zakaznický-servis/zaruka>.



NOVINKA
od 01/2024

iQ300 | Plně vestavná myčka nádobí, 60 cm

SN63HX01CE



iQ300 | Plně vestavná myčka nádobí, 60 cm

SN63HX60CE

dostupné do 12/2023

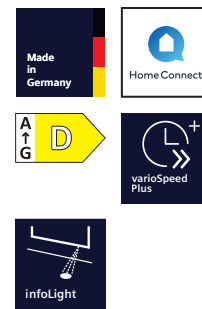

| | | |
|---|--|--|
| Výkon a spotřeba | <ul style="list-style-type: none"> třída energetické účinnosti¹: D energie² / voda³: 85 kWh / 9 l kapacita: 14 sad nádobí doba trvání programu⁴: 4:30 h:min hladina hluku: 42 dB(A) re 1 pW třída hlučnosti: B | <ul style="list-style-type: none"> třída energetické účinnosti¹: D energie² / voda³: 85 kWh / 9,5 l kapacita: 14 sad nádobí doba trvání programu⁴: 4:55 h:min hladina hluku: 44 dB(A) re 1 pW třída hlučnosti: B |
| Programy a speciální funkce | <ul style="list-style-type: none"> 6 programů: Eco 50 °C, Auto 45–65 °C, Intenzivní 70 °C, Hodinový 65 °C, Krátký 45 °C, Oblíbený výchozí Oblíbený program: Předmytí 4 speciální funkce: Vzdálené zapnutí, intensiveZone, Poloviční náplň, varioSpeed Plus on demand program péče o myčku nádobí: Machine Care doplňkové funkce dostupné v aplikaci Home Connect: hygienaPlus, Silence on demand | <ul style="list-style-type: none"> 6 programů: Eco 50 °C, Auto 45–65 °C, Intenzivní 70 °C, Hodinový 65 °C, Krátký 45 °C, Oblíbený výchozí Oblíbený program: Předmytí 4 speciální funkce: intensiveZone, Poloviční náplň, varioSpeed Plus on demand, Vzdálené zapnutí program péče o myčku nádobí: Machine Care |
| Technologie oplachování a sušení | <ul style="list-style-type: none"> výměník tepla aquaSensor dávkovací asistent iQdrive automatické přizpůsobení dle druhu mycího prostředku samočisticí filtrační systém s třívrstevným zvlhčeným filtrem materiál vnitřní vany: nerezová ocel | <ul style="list-style-type: none"> výměník tepla aquaSensor dávkovací asistent iQdrive automatické přizpůsobení dle druhu mycího prostředku samočisticí filtrační systém s třívrstevným zvlhčeným filtrem materiál vnitřní vany: nerezová ocel |
| Komfort | <ul style="list-style-type: none"> koše flex příborová zásuvka varioDrawer 3 výškově nastavitelné polohy horního koše pomocí systému rackMatic kolečka s nízkým třením ve spodním koši zarážka proti vykolejení spodního koše 2 řady sklopných trnů na talíře v horním koši 4 řady sklopných trnů na talíře ve spodním koši 2 výklopné etažery na šálky v horním koši 2 výklopné etažery na šálky ve spodním koši | <ul style="list-style-type: none"> koše flex příborová zásuvka varioDrawer 3 výškově nastavitelné polohy horního koše pomocí systému rackMatic kolečka s nízkým třením ve spodním koši zarážka proti vykolejení spodního koše 2 řady sklopných trnů na talíře v horním koši 4 řady sklopných trnů na talíře ve spodním koši 2 výklopné etažery na šálky v horním koši 2 výklopné etažery na šálky ve spodním koši |
| Ukazatele stavu a obsluha | <ul style="list-style-type: none"> připojení Home Connect přes Wi-Fi infoLight (modrý) ukazatel zbytkového času v minutách akustický signál ukončení programu časová předvolba 1–24 hod | <ul style="list-style-type: none"> připojení Home Connect přes Wi-Fi infoLight (modrý) ukazatel zbytkového času v minutách akustický signál ukončení programu časová předvolba 1–24 hod. |
| Bezpečnost | <ul style="list-style-type: none"> aquaStop®: záruka značky Siemens domácí spotřebiče v případě poškození vodou – po celou dobu životnosti spotřebiče⁵ systém ochrany skla vč. násypky na sůl vč. ochranného plechu pro podstavbu (ochrana před párou) | <ul style="list-style-type: none"> aquaStop®: záruka značky Siemens domácí spotřebiče v případě poškození vodou – po celou dobu životnosti spotřebiče⁵ systém ochrany skla vč. násypky na sůl vč. ochranného plechu pro podstavbu (ochrana před párou) |
| Rozměry (V x Š x H) | 81,5 × 59,8 × 55 cm | 81,5 × 59,8 × 55 cm |
| Volitelné příslušenství | <ul style="list-style-type: none"> SZ73010 sklopné panty SZ73035 sada nerezových dekoračních lišt SZ73100 variabilní koš na příbory SZ73300 držák na skleničky na víno SZ73640 set pro mytí sklenic na stopce a šálků SZ38BI00 spojovací lišta pro dělený nábytek SZ72010 prodloužení hadic SZ73000 set příslušenství SZ73001 speciální „kazeta“ na mytí stříbrných příborů SZ30BI01 nerezové dekorační lišty na těsnění | <ul style="list-style-type: none"> SZ73010 sklopné panty SZ73035 sada nerezových dekoračních lišt SZ73100 variabilní koš na příbory SZ73300 držák na skleničky na víno SZ73640 set pro mytí sklenic na stopce a šálků SZ38BI00 spojovací lišta pro dělený nábytek SZ72010 prodloužení hadic SZ73000 set příslušenství SZ73001 speciální „kazeta“ na mytí stříbrných příborů SZ30BI01 nerezové dekorační lišty na těsnění |
| Cena* | 24 990 Kč | 24 790 Kč |

*Doporučená maloobchodní cena. Tato cena je pouze orientační, konečnou cenu produktu stanoví jednotliví prodejci.



iQ300 | Plně vestavná myčka nádobí, 60 cm

SN73HX10VE

iQ300 | Plně vestavná myčka nádobí, 60 cm

SN63EX27VE

| | | |
|---|---|---|
| Výkon a spotřeba | <ul style="list-style-type: none"> • třída energetické účinnosti¹: D • energie² / voda³: 85 kWh / 9 l • kapacita: 14 sad nádobí • doba trvání programu⁴: 4:30 h:min • hladina hluku: 46 dB(A) re 1 pW • třída hlučnosti: C | <ul style="list-style-type: none"> • třída energetické účinnosti¹: C • energie² / voda³: 75 kWh / 9 l • kapacita: 14 sad nádobí • doba trvání programu⁴: 3:35 h:min • hladina hluku: 44 dB(A) re 1 pW • třída hlučnosti: B |
| Programy a speciální funkce | <ul style="list-style-type: none"> • 6 programů: Eco 50 °C, Auto 45–65 °C, Intenzivní 70 °C, Hodinový 65 °C, Krátký 45 °C, Oblíbený • výchozí Oblíbený program: Předmytí • 4 speciální funkce: Vzdálené zapnutí, intensiveZone, Poloviční náplň, varioSpeed Plus on demand • program péče o myčku nádobí: Machine Care • doplňkové funkce dostupné v aplikaci Home Connect: hygienaPlus, Silence on demand | <ul style="list-style-type: none"> • 6 programů: Eco 50 °C, Auto 45–65 °C, Intenzivní 70 °C, Hodinový 65 °C, Krátký 45 °C, Oblíbený • výchozí Oblíbený program: Předmytí • 4 speciální funkce: Vzdálené zapnutí, intensiveZone, Poloviční náplň, varioSpeed Plus on demand • program péče o myčku nádobí: Machine Care • doplňkové funkce dostupné v aplikaci Home Connect: hygienaPlus, Silence on demand |
| Technologie oplachování a sušení | <ul style="list-style-type: none"> • výměník tepla • aquaSensor • dávkovací asistent • iQdrive • automatické přizpůsobení dle druhu mycího prostředku • samočisticí filtrační systém s třívrstevným vzvlňným filtrem • materiál vnitřní vany: nerezová ocel / polinox | <ul style="list-style-type: none"> • autoOpen dry a výměník tepla • aquaSensor • dávkovací asistent • iQdrive • automatické přizpůsobení dle druhu mycího prostředku • samočisticí filtrační systém s třívrstevným vzvlňným filtrem • materiál vnitřní vany: nerezová ocel / polinox |
| Komfort | <ul style="list-style-type: none"> • varioFlex systém košů • příborová zásuvka varioDrawer • 3 výškově nastavitelné polohy horního koše pomocí systému rackMatic • kolečka s nízkým třením ve spodním koši • zarážka proti vykojení spodního koše • 2 řady sklopných trnů na talíře v horním koši • 4 řady sklopných trnů na talíře ve spodním koši • 2 výklopné etažéry na šálky v horním koši | <ul style="list-style-type: none"> • varioFlex systém košů • příborová zásuvka varioDrawer • 3 výškově nastavitelné polohy horního koše pomocí systému rackMatic • kolečka s nízkým třením ve spodním koši • zarážka proti vykojení spodního koše • 2 řady sklopných trnů na talíře v horním koši • 4 řady sklopných trnů na talíře ve spodním koši • 2 výklopné etažéry na šálky v horním koši |
| Ukazatele stavu a obsluha | <ul style="list-style-type: none"> • připojení Home Connect přes Wi-Fi • infoLight (modrý) • ukazatel zbytkového času v minutách • akustický signál ukončení programu • časová předvolba 1–24 hod | <ul style="list-style-type: none"> • připojení Home Connect přes Wi-Fi • infoLight (modrý) • ukazatel zbytkového času v minutách • akustický signál ukončení programu • časová předvolba 1–24 hod |
| Bezpečnost | <ul style="list-style-type: none"> • aquaStop®: záruka značky Siemens domácí spotřebiče v případě poškození vodou – po celou dobu životnosti spotřebiče⁵ • varioPanty • systém ochrany skla • vč. ochranného plechu pro podstavbu (ochrana před párou) | <ul style="list-style-type: none"> • aquaStop®: záruka značky Siemens domácí spotřebiče v případě poškození vodou – po celou dobu životnosti spotřebiče⁵ • systém ochrany skla • vč. ochranného plechu pro podstavbu (ochrana před párou) |
| Rozměry (V x Š x H) | • 81,5 x 59,8 x 55 cm | • 81,5 x 59,8 x 55 cm |
| Volitelné příslušenství | <ul style="list-style-type: none"> • SZ73300 držák na skleničky na víno • SZ73100 variabilní koš na příbory • SZ73000 set příslušenství • SZ72010 prodloužení hadic • SZ38BI00 spojovací lišta pro dělený nábytek • SZ30BI02 nerezové dekorativní lišty na těsnění | <ul style="list-style-type: none"> • SZ73640 set pro mytí sklenic na stopce a šálků • SZ73300 držák na skleničky na víno • SZ73100 variabilní koš na příbory • SZ73010 sklopné panty • SZ73000 set příslušenství • SZ72010 prodloužení hadic • SZ38BI00 spojovací lišta pro dělený nábytek • SZ30BI02 nerezové dekorativní lišty na těsnění |
| Cena* | 21 990 Kč | 21 990 Kč |

¹ Na stupnici třídy energetické účinnosti od A do G.

² Spotřeba energie v kWh/100 mycích cyklů (v programu Eco).

³ Spotřeba vody v litrech/mycí cyklus (v programu Eco). ⁴ Doba trvání programu Eco.

⁵ Záruční podmínky najdete na <https://www.siemens-home.bsh-group.com/cz/zakaznický-servis/zaruka>.

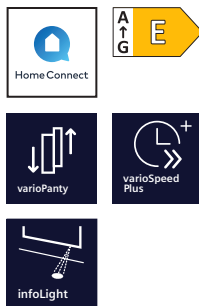

iQ300 | Plně vestavná myčka nádobí, 60 cm

SN73HX48VE

dostupné do 12/2023



iQ300 | Plně vestavná myčka nádobí, 60 cm

SN63HX37VE

dostupné do 12/2023

| | | |
|---|---|---|
| Výkon a spotřeba | <ul style="list-style-type: none"> třída energetické účinnosti¹: E energie² / voda³: 94 kWh / 9,5 l kapacita: 13 sad nádobí doba trvání programu⁴: 3:45 h:min hladina hluku: 44 dB(A) re 1 pW třída hlučnosti: B | <ul style="list-style-type: none"> třída energetické účinnosti¹: D energie² / voda³: 84 kWh / 9,5 l kapacita: 13 sad nádobí doba trvání programu⁴: 5:20 h:min hladina hluku: 46 dB(A) re 1 pW třída hlučnosti: C |
| Programy a speciální funkce | <ul style="list-style-type: none"> 6 programů: Eco 50 °C, Auto 45–65 °C, Intenzivní 70 °C, Hodinový 65 °C, Krátký 45 °C, Oblíbený výchozí Oblíbený program: Předmytí 4 speciální funkce: Vzdálené zapnutí, intensiveZone, Poloviční náplň, varioSpeed Plus on demand program péče o myčku nádobí: Machine Care Silence on demand (prostřednictvím aplikace Home Connect) | <ul style="list-style-type: none"> 6 programů: Eco 50 °C, Auto 45–65 °C, Intenzivní 70 °C, Hodinový 65 °C, Krátký 45 °C, Oblíbený výchozí Oblíbený program: Předmytí 4 speciální funkce: Vzdálené zapnutí, intensiveZone, Poloviční náplň, varioSpeed Plus on demand program péče o myčku nádobí: Machine Care Silence on demand (prostřednictvím aplikace Home Connect) |
| Technologie oplachování a sušení | <ul style="list-style-type: none"> výměník tepla aquaSensor dávkovací asistent iQdrive automatické přizpůsobení dle druhu mycího prostředku samočisticí filtrační systém s třívrstevným zvlněným filtrem materiál vnitřní vany: nerezová ocel / polinox | <ul style="list-style-type: none"> výměník tepla aquaSensor dávkovací asistent iQdrive automatické přizpůsobení dle druhu mycího prostředku samočisticí filtrační systém s třívrstevným zvlněným filtrem materiál vnitřní vany: nerezová ocel / polinox |
| Komfort | <ul style="list-style-type: none"> varioFlex systém košů příborová zásuvka varioDrawer kolečka s nízkým třením ve spodním koši zarážka proti vykolejení spodního koše 3 výškově nastavitelné polohy horního koše pomocí systému rackMatic 2 řady sklopných trnů na talíře v horním koši 4 řady sklopných trnů na talíře ve spodním koši 2 výklopné etažéry na šálky v horním koši | <ul style="list-style-type: none"> varioFlex systém košů příborová zásuvka varioDrawer kolečka s nízkým třením ve spodním koši zarážka proti vykolejení spodního koše 3 výškově nastavitelné polohy horního koše pomocí systému rackMatic 2 řady sklopných trnů na talíře v horním koši 4 řady sklopných trnů na talíře ve spodním koši 2 výklopné etažéry na šálky v horním koši |
| Ukazatele stavu a obsluha | <ul style="list-style-type: none"> připojení Home Connect přes Wi-Fi infoLight (modrý) ukazatel zbytkového času v minutách časová předvolba 1–24 hod. | <ul style="list-style-type: none"> připojení Home Connect přes Wi-Fi infoLight (modrý) ukazatel zbytkového času v minutách časová předvolba 1–24 hod. |
| Bezpečnost | <ul style="list-style-type: none"> aquaStop®: záruka značky Siemens domácí spotřebiče v případě poškození vodou – po celou dobu životnosti spotřebiče⁵ varioPanty systém ochrany skla vč. ochranného plechu pro podstavbu (ochrana před párou) | <ul style="list-style-type: none"> aquaStop®: záruka značky Siemens domácí spotřebiče v případě poškození vodou – po celou dobu životnosti spotřebiče⁵ systém ochrany skla vč. ochranného plechu pro podstavbu (ochrana před párou) |
| Rozměry (V x Š x H) | <ul style="list-style-type: none"> 81,5 × 59,8 × 55 cm | <ul style="list-style-type: none"> 81,5 × 59,8 × 55 cm |
| Volitelné příslušenství | <ul style="list-style-type: none"> SZ38BI00 spojovací lišta pro dělený nábytek SZ72010 prodloužení hadic SZ73000 set příslušenství SZ73100 variabilní koš na příbory SZ73300 držák na skleničky na víno SZ30BI02 nerezové dekorační lišty na těsnění | <ul style="list-style-type: none"> SZ73100 variabilní koš na příbory SZ73300 držák na skleničky na víno SZ73640 set pro mytí sklenic na stopce a šálků SZ38BI00 spojovací lišta pro dělený nábytek SZ72010 prodloužení hadic SZ73000 set příslušenství SZ73010 sklopné panty SZ30BI02 nerezové dekorační lišty na těsnění |
| Cena* | 21 490 Kč | 20 490 Kč |

*Doporučená maloobchodní cena. Tato cena je pouze orientační, konečnou cenu produktu stanoví jednotliví prodejci.



NOVINKA
od 01/2024



iQ300 | Plně vestavná myčka nádobí, 60 cm

SN63HX10VE



iQ300 | Plně vestavná myčka nádobí, 60 cm

SN63HX42VE

dostupné do 12/2023

| | | |
|---|---|---|
| Výkon a spotřeba | <ul style="list-style-type: none"> třída energetické účinnosti¹: D energie² / voda³: 85 kWh / 9 l kapacita: 14 sad nádobí doba trvání programu⁴: 4:30 h:min hladina hluku: 46 dB(A) re 1 pW třída hlučnosti: C | <ul style="list-style-type: none"> třída energetické účinnosti¹: E energie² / voda³: 94 kWh / 9,5 l kapacita: 13 sad nádobí doba trvání programu⁴: 3:45 h:min hladina hluku: 44 dB(A) re 1 pW třída hlučnosti: B |
| Programy a speciální funkce | <ul style="list-style-type: none"> 6 programů: Eco 50 °C, Auto 45–65 °C, Intenzivní 70 °C, Hodinový 65 °C, Krátký 45 °C, Oblíbený výchozí Oblíbený program: Předmytí 4 speciální funkce: Vzdálené zapnutí, intensiveZone, Poloviční náplň, varioSpeed Plus on demand program péče o myčku nádobí: Machine Care doplňkové funkce dostupné v aplikaci Home Connect: hygienaPlus, Silence on demand | <ul style="list-style-type: none"> 6 programů: Eco 50 °C, Auto 45–65 °C, Intenzivní 70 °C, Hodinový 65 °C, Krátký 45 °C, Oblíbený výchozí Oblíbený program: Předmytí 4 speciální funkce: intensiveZone, Poloviční náplň, varioSpeed Plus on demand, Vzdálené zapnutí program péče o myčku nádobí: Machine Care |
| Technologie oplachování a sušení | <ul style="list-style-type: none"> výměník tepla aquaSensor dávkovací asistent iQdrive automatické přizpůsobení dle druhu mycího prostředku samočisticí filtrační systém s třívrstevným zvlněným filtrem materiál vnitřní vany: nerezová ocel / polinox | <ul style="list-style-type: none"> výměník tepla aquaSensor dávkovací asistent iQdrive automatické přizpůsobení dle druhu mycího prostředku samočisticí filtrační systém s třívrstevným zvlněným filtrem materiál vnitřní vany: nerezová ocel / polinox |
| Komfort | <ul style="list-style-type: none"> varioFlex systém košů příborová zásuvka varioDrawer 3 výškově nastavitelné polohy horního koše pomocí systému rackMatic kolečka s nízkým třením ve spodním koši zarážka proti vykolejení spodního koše 2 řady sklopných trnů na talíře v horním koši 4 řady sklopných trnů na talíře ve spodním koši 2 výklopné etažéry na šálky v horním koši | <ul style="list-style-type: none"> varioFlex systém košů příborová zásuvka varioDrawer 3 výškově nastavitelné polohy horního koše pomocí systému rackMatic kolečka s nízkým třením ve spodním koši zarážka proti vykolejení spodního koše 2 řady sklopných trnů na talíře v horním koši 4 řady sklopných trnů na talíře ve spodním koši 2 výklopné etažéry na šálky v horním koši |
| Ukazatele stavu a obsluha | <ul style="list-style-type: none"> připojení Home Connect přes Wi-Fi infoLight (modrý) ukazatel zbytkového času v minutách akustický signál ukončení programu časová předvolba 1–24 hod | <ul style="list-style-type: none"> připojení Home Connect přes Wi-Fi infoLight (modrý) ukazatel zbytkového času v minutách akustický signál ukončení programu časová předvolba 1–24 hod. |
| Bezpečnost | <ul style="list-style-type: none"> aquaStop®: záruka značky Siemens domácí spotřebiče v případě poškození vodou – po celou dobu životnosti spotřebiče⁵ systém ochrany skla vč. ochranného plechu pro podstavbu (ochrana před párou) | <ul style="list-style-type: none"> aquaStop®: záruka značky Siemens domácí spotřebiče v případě poškození vodou – po celou dobu životnosti spotřebiče⁵ systém ochrany skla vč. ochranného plechu pro podstavbu (ochrana před párou) |
| Rozměry (V × Š × H) | • 81,5 × 59,8 × 55 cm | • 81,5 × 59,8 × 55 cm |
| Volitelné příslušenství | <ul style="list-style-type: none"> SZ73100 variabilní koš na příbory SZ73300 držák na skleničky na víno SZ73640 set pro mytí sklenic na stopce a šálků SZ38BI00 spojovací lišta pro dělený nábytek SZ72010 prodloužení hadic SZ73000 set příslušenství SZ73010 sklopné panty SZ30BI02 nerezové dekorativní lišty na těsnění | <ul style="list-style-type: none"> SZ73100 variabilní koš na příbory SZ73300 držák na skleničky na víno SZ73640 set pro mytí sklenic na stopce a šálků SZ38BI00 spojovací lišta pro dělený nábytek SZ72010 prodloužení hadic SZ73000 set příslušenství SZ73010 sklopné panty SZ30BI02 nerezové dekorativní lišty na těsnění |
| Cena* | 20 490 Kč | 19 490 Kč |

¹ Na stupnici třídy energetické účinnosti od A do G.

² Spotřeba energie v kWh/100 mycích cyklů (v programu Eco).

³ Spotřeba vody v litrech/mycí cyklus (v programu Eco). ⁴ Doba trvání programu Eco.

⁵ Záruční podmínky najdete na <https://www.siemens-home.bsh-group.com/cz/zakaznický-servis/zaruka>.



iQ100 | Plně vestavná myčka nádobí, 60 cm

SN61IX09TE

| | |
|---|---|
| Výkon a spotřeba | <ul style="list-style-type: none"> třída energetické účinnosti¹: E energie² / voda³: 92 kWh / 10,5 l kapacita: 12 sad nádobí doba trvání programu⁴: 4:30 h:min hladina hluku: 48 dB(A) re 1 pW třída hlučnosti: C |
| Programy a speciální funkce | <ul style="list-style-type: none"> 4 programy: Eco 50 °C, Auto 45–65 °C, Intenzivní 70 °C, Hodinový 65 °C 3 speciální možnosti: Poloviční náplň, varioSpeed on demand, Vzdálené zapnutí program péče o myčku nádobí: Machine Care |
| Technologie oplachování a sušení | <ul style="list-style-type: none"> aquaSensor dávkovací asistent iQdrive automatické přizpůsobení dle druhu mycího prostředku samočisticí sítko s třívrstevným vlněným filtrem materiál vnitřní vany: nerezová ocel / polinox |
| Komfort | <ul style="list-style-type: none"> systém košů vario výškově nastavitelný horní koš kolečka s nízkým třením ve spodním koši zarážka proti vykolejení spodního koše 2 řady sklopných trnů na talíře ve spodním koši koš na příbory ve spodním koši 2 výklopné etažéry na šálky v horním koši |
| Ukazatele stavu a obsluha | <ul style="list-style-type: none"> připojení Home Connect přes Wi-Fi infoLight (modrý) akustický signál ukončení programu elektronické odložení startu o 3, 6 nebo 9 hodin |
| Bezpečnost | <ul style="list-style-type: none"> aquaStop®: záruka značky Siemens domácí spotřebiče v případě poškození vodou – po celou dobu životnosti spotřebiče⁵ systém ochrany skla vč. ochranného plechu pro podstavbu (ochrana před párou) |
| Rozměry (V × Š × H) | <ul style="list-style-type: none"> 81,5 × 59,8 × 55 cm |
| Volitelné příslušenství | <ul style="list-style-type: none"> SZ73010 sklopné panty SZ73001 speciální „kazeta“ na mytí stříbrných příborů SZ38B100 spojovací lišta pro dělený nábytek SZ72010 prodloužení hadic SZ73000 set příslušenství SZ73300 držák na skleničky na víno SZ73640 set pro mytí sklenic na stopce a šálků SZ30B102 nerezové dekorační lišty na těsnění |
| Cena* | 16 990 Kč |

*Doporučená maloobchodní cena. Tato cena je pouze orientační, konečnou cenu produktu stanoví jednotliví prodejci.

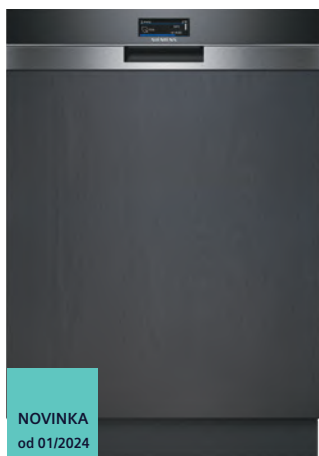

**iQ700 | Vestavná myčka nádobí,
60 cm**

SN57TS00CE

| | |
|---|--|
| Výkon a spotřeba | <ul style="list-style-type: none"> třída energetické účinnosti¹: A energie² / voda³: 54 kWh / 9,5 l kapacita: 14 sad nádobí doba trvání programu⁴: 4:55 h:min hladina hluku: 43 dB(A) re 1 pW třída hlučnosti: B hlučnost (Tichý program): 41 dB (A) re 1 pW |
| Programy a speciální funkce | <ul style="list-style-type: none"> 8 programů: Eco 50 °C, Auto 45–65 °C, intelligentProgram, Intenzivní 70 °C, Rychlý 60 °C, brilliantShine 40 °C, Tichý 50 °C, Oblíbený • výchozí Oblíbený program: Předmytí 5 speciálních funkcí: Vzdálené zapnutí, Shine & Dry, intensiveZone, hygienaPlus, varioSpeed Plus on demand program péče o myčku nádobí: Machine Care doplňkové funkce dostupné v aplikaci Home Connect: Silence on demand |
| Technologie oplachování a sušení | <ul style="list-style-type: none"> systém sušení Zeolith® vysoce účinný systém úspory energie autoOpen dry a výměník tepla aquaSensor • dávkovací asistent • iQdrive automatické přizpůsobení dle druhu mycího prostředku samočisticí filtrační systém s třívrstevným zvlňeným filtrem materiál vnitřní vany: nerezová ocel |
| Komfort | <ul style="list-style-type: none"> koše flexComfort Pro s modře označenými uchopovacími částmi glassZone • příborová zásuvka varioDrawer Pro 3 výškově nastavitelné polohy horního koše pomocí systému rackMatic easyGlide kolečka (s kuličkovými ložisky) v horním koši kolečka s nízkým třením ve spodním koši barevné protiskluzové ochranné pásky v horním koši zarážka proti vykolejení spodního koše 6 řad sklopných trnů na talíře v horním koši 8 řad sklopných trnů na talíře ve spodním koši 2 výklopné etažéry na šálky s přední částí z měkkého silikonu v horním koši 2 výklopné etažéry na šálky ve spodním koši protiskluzový ochranný pásek pro sklenice na víno v horním koši speciální držák na skleničky ve spodním koši |
| Ukazatele stavu a obsluha | <ul style="list-style-type: none"> připojení Home Connect přes Wi-Fi barevný TFT displej s vysokým rozlišením zobrazující grafické symboly a text • dotykové ovládání (černé) • emotionLight zobrazení skutečného času ukončení programu akustický signál ukončení programu časová předvolba 1–24 hod |
| Bezpečnost | <ul style="list-style-type: none"> aquaStop®: záruka značky Siemens domácí spotřebiče v případě poškození vodou – po celou dobu životnosti spotřebiče⁵ technologie šetrného mytí skla díky ventilu na neměkčenou vodu vč. násypky na sůl vč. ochranného plechu pro podstavbu (ochrana před párou) |
| Rozměry (V x Š x H) | 81,5 x 59,8 x 57,3 cm |
| Volitelné příslušenství | <ul style="list-style-type: none"> SZ72010 prodloužení hadic • SZ73000 set příslušenství SZ73001 speciální „kazeta“ na mytí stříbrných příborů SZ308101 nerezové dekorativní lišty na těsnění • SZ73010 sklopné panty • SZ73035 sada nerezových dekorativních lišt • SZ73100 variabilní koš na příbory • SZ73640 set pro mytí sklenic na stopce a šálků • SZ73125 nerezové dveře • SZ73300 držák na skleničky na víno |
| Cena* | 41 990 Kč |

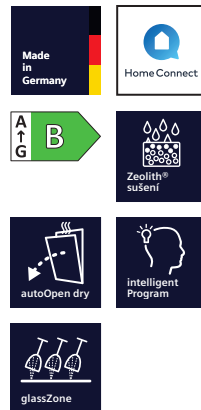

**iQ700 | Vestavná myčka nádobí,
60 cm**

SN57YS03CE

dostupné do 12/2023

| | |
|---|---|
| Výkon a spotřeba | <ul style="list-style-type: none"> třída energetické účinnosti¹: B energie² / voda³: 65 kWh / 9,5 l kapacita: 14 sad nádobí doba trvání programu⁴: 3:55 h:min hladina hluku: 43 dB(A) re 1 pW třída hlučnosti: B hlučnost (Tichý program): 41 dB (A) re 1 pW |
| Programy a speciální funkce | <ul style="list-style-type: none"> 8 programů: Eco 50 °C, Auto 45–65 °C, intelligentProgram, Intenzivní 70 °C, Rychlý 60 °C, brilliantShine 40 °C, Tichý 50 °C, Oblíbený výchozí Oblíbený program: Předmytí 5 speciálních funkcí: Vzdálené zapnutí, Shine & Dry, intensiveZone, hygienaPlus, varioSpeed Plus on demand program péče o myčku nádobí: Machine Care Silence on demand (prostřednictvím aplikace Home Connect) |
| Technologie oplachování a sušení | <ul style="list-style-type: none"> systém sušení Zeolith® autoOpen dry a výměník tepla aquaSensor dávkovací asistent • iQdrive automatické přizpůsobení dle druhu mycího prostředku samočisticí filtrační systém s třívrstevným zvlňeným filtrem materiál vnitřní vany: nerezová ocel |
| Komfort | <ul style="list-style-type: none"> koše flexComfort Pro s modře označenými uchopovacími částmi glassZone • příborová zásuvka varioDrawer Pro 3 výškově nastavitelné polohy horního koše pomocí systému rackMatic easyGlide kolečka (s kuličkovými ložisky) v horním koši kolečka s nízkým třením ve spodním koši barevné protiskluzové ochranné pásky v horním koši zarážka proti vykolejení spodního koše 6 řad sklopných trnů na talíře v horním koši 8 řad sklopných trnů na talíře ve spodním koši 2 výklopné etažéry na šálky s přední částí z měkkého silikonu v horním koši 2 výklopné etažéry na šálky ve spodním koši speciální držák na skleničky ve spodním koši |
| Ukazatele stavu a obsluha | <ul style="list-style-type: none"> připojení Home Connect přes Wi-Fi barevný TFT displej s vysokým rozlišením zobrazující grafické symboly a text • dotykové ovládání (černé) • emotionLight zobrazení skutečného času ukončení programu akustický signál ukončení programu časová předvolba 1–24 hod. |
| Bezpečnost | <ul style="list-style-type: none"> aquaStop®: záruka značky Siemens domácí spotřebiče v případě poškození vodou – po celou dobu životnosti spotřebiče⁵ technologie šetrného mytí skla díky ventilu na neměkčenou vodu vč. násypky na sůl vč. ochranného plechu pro podstavbu (ochrana před párou) |
| Rozměry (V x Š x H) | 81,5 x 59,8 x 57,3 cm |
| Volitelné příslušenství | <ul style="list-style-type: none"> SZ72010 prodloužení hadic • SZ73000 set příslušenství • SZ73001 speciální „kazeta“ na mytí stříbrných příborů • SZ308101 nerezové dekorativní lišty na těsnění • SZ73010 sklopné panty • SZ73035 sada nerezových dekorativních lišt • SZ73100 variabilní koš na příbory • SZ73640 set pro mytí sklenic na stopce a šálků • SZ73125 nerezové dveře • SZ73300 držák na skleničky na víno |
| Cena* | 41 990 Kč |

¹ Na stupnici třídy energetické účinnosti od A do G.

² Spotřeba energie v kWh/100 mycích cyklů (v programu Eco).

³ Spotřeba vody v litrech/mycí cyklus (v programu Eco). ⁴ Doba trvání programu Eco.

⁵ Záruční podmínky najdete na <https://www.siemens-home.bsh-group.com/cz/zakaznický-servis/zaruka>.



iQ500 | Vestavná myčka nádobí, 60 cm

SN55ZS07CE

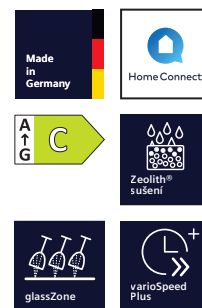

iQ500 | Vestavná myčka nádobí, 60 cm

SN55ZS49CE

dostupné do 12/2023

| | | |
|---|--|--|
| Výkon a spotřeba | <ul style="list-style-type: none"> třída energetické účinnosti¹: B energie² / voda³: 65 kWh / 9 l kapacita: 14 sad nádobí doba trvání programu⁴: 3:35 h:min hladina hluku: 40 dB(A) re 1 pW třída hlučnosti: B hlučnost (Tichý program): 39 dB (A) re 1 pW | <ul style="list-style-type: none"> třída energetické účinnosti¹: C energie² / voda³: 75 kWh / 9,5 l kapacita: 14 sad nádobí doba trvání programu⁴: 3:55 h:min hladina hluku: 42 dB(A) re 1 pW třída hlučnosti: B hlučnost (Tichý program): 40 dB (A) re 1 pW |
| Programy a speciální funkce | <ul style="list-style-type: none"> 8 programů: Eco 50 °C, Auto 45–65 °C, Intenzivní 70 °C, Rychlý 60 °C, Krátký 45 °C, brilliantShine 40 °C, Tichý 50 °C, Oblíbený výchozí Oblíbený program: Předmytí 4 speciální funkce: Vzdálené zapnutí, Shine & Dry, intensiveZone, varioSpeed Plus on demand program péče o myčku nádobí: Machine Care doplňkové funkce dostupné v aplikaci Home Connect: hygienaPlus, Silence on demand | <ul style="list-style-type: none"> 8 programů: Eco 50 °C, Auto 45–65 °C, Intenzivní 70 °C, Rychlý 60 °C, Krátký 45 °C, brilliantShine 40 °C, Tichý 50 °C, Oblíbený výchozí Oblíbený program: Předmytí 4 speciální funkce: Vzdálené zapnutí, Shine & Dry, intensiveZone, varioSpeed Plus on demand program péče o myčku nádobí: Machine Care Silence on demand (prostřednictvím aplikace Home Connect) |
| Technologie oplachování a sušení | <ul style="list-style-type: none"> systém sušení Zeolith® výměník tepla aquaSenzor dávkovací asistent • iQdrive automatické přizpůsobení dle druhu mycího prostředku samočisticí filtrační systém s třívrstevným zvlněným filtrem materiál vnitřní vany: nerezová ocel | <ul style="list-style-type: none"> systém sušení Zeolith® výměník tepla aquaSenzor dávkovací asistent • iQdrive automatické přizpůsobení dle druhu mycího prostředku samočisticí filtrační systém s třívrstevným zvlněným filtrem materiál vnitřní vany: nerezová ocel |
| Komfort | <ul style="list-style-type: none"> koše flexComfort s modře označenými uchopovacími částmi glassZone • příborová zásuvka varioDrawer 3 výškově nastavitelné polohy horního koše pomocí systému rackMatic easyGlide kolečka (s kuličkovými ložisky) v horním koši kolečka s nízkým třením ve spodním koši zarážka proti vykolejení spodního koše 2 řady sklopných trnů na talíře v horním koši 8 řad sklopných trnů na talíře ve spodním koši 2 výklopné etažéry na šálky s přední částí z měkkého silikonu v horním koši 2 výklopné etažéry na šálky ve spodním koši protiskuzový ochranný pásek pro sklenice na víno v horním koši speciální držák na skleničky ve spodním koši | <ul style="list-style-type: none"> koše flexComfort s modře označenými uchopovacími částmi glassZone příborová zásuvka varioDrawer 3 výškově nastavitelné polohy horního koše pomocí systému rackMatic easyGlide kolečka (s kuličkovými ložisky) v horním koši kolečka s nízkým třením ve spodním koši a ve třetí úrovni ukládání zarážka proti vykolejení spodního koše 2 řady sklopných trnů na talíře v horním koši 8 řad sklopných trnů na talíře ve spodním koši 2 výklopné etažéry na šálky s přední částí z měkkého silikonu v horním koši 2 výklopné etažéry na šálky ve spodním koši speciální držák na skleničky ve spodním koši |
| Ukazatele stavu a obsluha | <ul style="list-style-type: none"> připojení Home Connect přes Wi-Fi dotykové ovládání (černé) emotionLight ukazatel zbývajícího času programu v minutách časová předvolba 1–24 hod | <ul style="list-style-type: none"> připojení Home Connect přes Wi-Fi dotykové ovládání (černé) emotionLight ukazatel zbývajícího času programu v minutách časová předvolba 1–24 hod |
| Bezpečnost | <ul style="list-style-type: none"> aquaStop®: záruka značky Siemens domácí spotřebiče v případě poškození vodou – po celou dobu životnosti spotřebiče⁵ elektronická deaktivace tlačítek technologie šetrného mytí skla díky ventilu na neměkčenou vodu vč. násypky na sůl vč. ochranného plechu pro podstavbu (ochrana před párou) | <ul style="list-style-type: none"> aquaStop®: záruka značky Siemens domácí spotřebiče v případě poškození vodou – po celou dobu životnosti spotřebiče⁵ elektronická deaktivace tlačítek technologie šetrného mytí skla díky ventilu na neměkčenou vodu vč. násypky na sůl vč. ochranného plechu pro podstavbu (ochrana před párou) |
| Rozměry (V x Š x H) | • 81,5 × 59,8 × 57,3 cm | • 81,5 × 59,8 × 57,3 cm |
| Volitelné příslušenství | <ul style="list-style-type: none"> SZ72010 prodloužení hadic SZ73000 set příslušenství SZ73001 speciální „kazeta“ na mytí stříbrných příborů SZ308I01 nerezové dekorační lišty na těsnění SZ73010 sklopné panty SZ73035 sada nerezových dekoračních lišt SZ73100 variabilní koš na příbory SZ73640 set pro mytí sklenic na stopce a šálků SZ73125 nerezové dveře SZ73300 držák na skleničky na víno | <ul style="list-style-type: none"> SZ72010 prodloužení hadic SZ73000 set příslušenství SZ73001 speciální „kazeta“ na mytí stříbrných příborů SZ308I01 nerezové dekorační lišty na těsnění SZ73010 sklopné panty SZ73035 sada nerezových dekoračních lišt SZ73100 variabilní koš na příbory SZ73640 set pro mytí sklenic na stopce a šálků SZ73125 nerezové dveře SZ73300 držák na skleničky na víno |
| Cena* | 34 490 Kč | 33 990 Kč |

*Doporučená maloobchodní cena. Tato cena je pouze orientační, konečnou cenu produktu stanoví jednotliví prodejci.

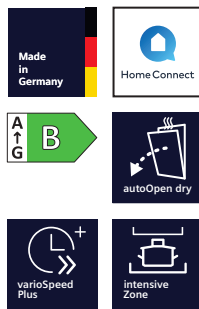
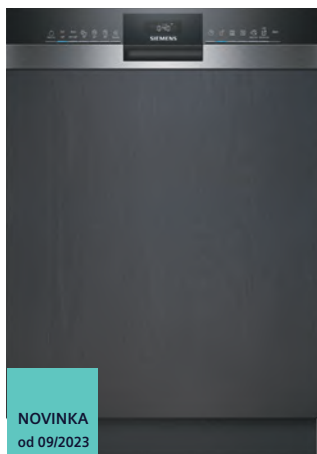

iQ300 | Vestavná myčka nádobí, 60 cm

SN53ES02CE

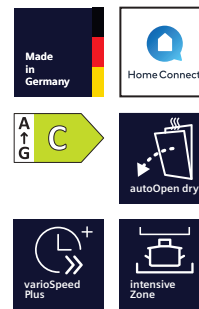
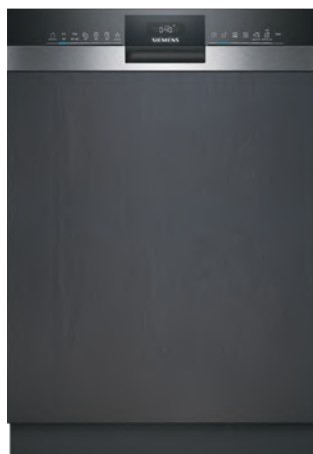

iQ300 | Vestavná myčka nádobí, 60 cm

SN53ES14CE

dostupné do 12/2023

| | | |
|---|--|---|
| Výkon a spotřeba | <ul style="list-style-type: none"> třída energetické účinnosti¹: B energie² / voda³: 65 kWh / 9 l kapacita: 14 sad nádobí doba trvání programu⁴: 3:35 h:min hladina hluku: 42 dB(A) re 1 pW třída hlučnosti: B | <ul style="list-style-type: none"> třída energetické účinnosti¹: C energie² / voda³: 74 kWh / 9,5 l kapacita: 13 sad nádobí doba trvání programu⁴: 4:35 h:min hladina hluku: 44 dB(A) re 1 pW třída hlučnosti: B |
| Programy a speciální funkce | <ul style="list-style-type: none"> 6 programů: Eco 50 °C, Auto 45–65 °C, Intenzivní 70 °C, Hodinový 65 °C, Krátký 45 °C, Oblíbený výchozí Oblíbený program: Předmytí 4 speciální funkce: Vzdálené zapnutí, intensiveZone, Poloviční náplň, varioSpeed Plus on demand program péče o myčku nádobí: Machine Care doplňkové funkce dostupné v aplikaci Home Connect: hygienaPlus, Silence on demand | <ul style="list-style-type: none"> 6 programů: Eco 50 °C, Auto 45–65 °C, Intenzivní 70 °C, Hodinový 65 °C, Krátký 45 °C, Oblíbený výchozí Oblíbený program: Předmytí 4 speciální funkce: Vzdálené zapnutí, intensiveZone, Poloviční náplň, varioSpeed Plus on demand program péče o myčku nádobí: Machine Care Silence on demand (prostřednictvím aplikace Home Connect) |
| Technologie oplachování a sušení | <ul style="list-style-type: none"> autoOpen dry a výměník tepla aquaSensor dávkovací asistent iQdrive automatické přizpůsobení dle druhu mycího prostředku samočisticí filtrační systém s třivrstevným vlněným filtrem materiál vnitřní vany: nerezová ocel | <ul style="list-style-type: none"> autoOpen dry a výměník tepla aquaSensor dávkovací asistent iQdrive automatické přizpůsobení dle druhu mycího prostředku samočisticí filtrační systém s třivrstevným vlněným filtrem materiál vnitřní vany: nerezová ocel |
| Komfort | <ul style="list-style-type: none"> koše flex příborová zásuvka varioDrawer 3 výškově nastavitelné polohy horního koše pomocí systému rackMatic kolečka s nízkým třením ve spodním koši zarážka proti vykolejení spodního koše 2 řady sklopných trnů na talíře v horním koši 4 řady sklopných trnů na talíře ve spodním koši 2 výklopné etažery na šálky v horním koši 2 výklopné etažery na šálky ve spodním koši | <ul style="list-style-type: none"> koše flex příborová zásuvka varioDrawer kolečka s nízkým třením ve spodním koši a ve třetí úrovni ukládání zarážka proti vykolejení spodního koše 3 výškově nastavitelné polohy horního koše pomocí systému rackMatic 2 řady sklopných trnů na talíře v horním koši 4 řady sklopných trnů na talíře ve spodním koši 2 výklopné etažery na šálky v horním koši 2 výklopné etažery na šálky ve spodním koši |
| Ukazatele stavu a obsluha | <ul style="list-style-type: none"> připojení Home Connect přes Wi-Fi ukazatel zbývajících času programu v minutách časová předvolba 1–24 hod | <ul style="list-style-type: none"> připojení Home Connect přes Wi-Fi ukazatel zbývajících času programu v minutách časová předvolba 1–24 hod. |
| Bezpečnost | <ul style="list-style-type: none"> aquaStop®: záruka značky Siemens domácí spotřebiče v případě poškození vodou – po celou dobu životnosti spotřebiče⁵ elektronická deaktivace tlačítek systém ochrany skla vč. násypky na sůl vč. ochranného plechu pro podstavbu (ochrana před párou) | <ul style="list-style-type: none"> aquaStop®: záruka značky Siemens domácí spotřebiče v případě poškození vodou – po celou dobu životnosti spotřebiče⁵ elektronická deaktivace tlačítek systém ochrany skla vč. násypky na sůl vč. ochranného plechu pro podstavbu (ochrana před párou) |
| Rozměry (V x Š x H) | 81,5 x 59,8 x 57,3 cm | 81,5 x 59,8 x 57,3 cm |
| Volitelné příslušenství | <ul style="list-style-type: none"> SZ72010 prodloužení hadic SZ73000 set příslušenství SZ30B101 nerezové dekorační lišty na těsnění SZ73010 sklopné panty SZ73035 sada nerezových dekoračních lišt SZ73100 variabilní koš na příbory SZ73640 set pro mytí sklenic na stopce a šálků SZ73125 nerezové dveře SZ73300 držák na skleničky na víno | <ul style="list-style-type: none"> SZ72010 prodloužení hadic SZ73000 set příslušenství SZ73001 speciální „kazeta“ na mytí stříbrných příborů SZ30B101 nerezové dekorační lišty na těsnění SZ73010 sklopné panty SZ73035 sada nerezových dekoračních lišt SZ73100 variabilní koš na příbory SZ73640 set pro mytí sklenic na stopce a šálků SZ73125 nerezové dveře SZ73300 držák na skleničky na víno |
| Cena* | 25 990 Kč | 25 790 Kč |

¹ Na stupnici třídy energetické účinnosti od A do G.

² Spotřeba energie v kWh/100 mycích cyklů (v programu Eco).

³ Spotřeba vody v litrech/mycí cyklus (v programu Eco). ⁴ Doba trvání programu Eco.

⁵ Záruční podmínky najdete na <https://www.siemens-home.bsh-group.com/cz/zakaznický-servis/zaruka>.

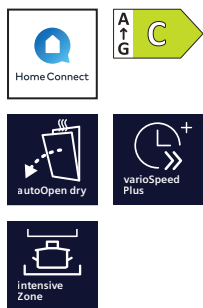

iQ300 | Vestavná myčka nádobí, 60 cm

NOVINKA
od 01/2024

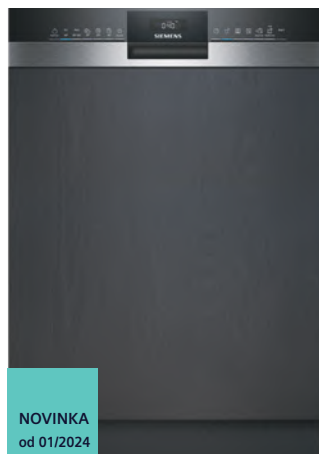

iQ300 | Vestavná myčka nádobí, 60 cm

NOVINKA
od 01/2024

| | | |
|---|---|---|
| Výkon a spotřeba | <ul style="list-style-type: none"> třída energetické účinnosti¹: C energie² / voda³: 75 kWh / 9 l kapacita: 14 sad nádobí doba trvání programu⁴: 3:35 h:min hladina hluku: 44 dB(A) re 1 pW třída hlučnosti: B | <ul style="list-style-type: none"> třída energetické účinnosti¹: D energie² / voda³: 85 kWh / 9 l kapacita: 14 sad nádobí doba trvání programu⁴: 4:30 h:min hladina hluku: 46 dB(A) re 1 pW třída hlučnosti: C |
| Programy a speciální funkce | <ul style="list-style-type: none"> 6 programů: Eco 50 °C, Auto 45–65 °C, Intenzivní 70 °C, Hodinový 65 °C, Krátký 45 °C, Oblíbený výchozí Oblíbený program: Předmytí 4 speciální funkce: Vzdálené zapnutí, intensiveZone, Poloviční náplň, varioSpeed Plus on demand program péče o myčku nádobí: Machine Care doplňkové funkce dostupné v aplikaci Home Connect: hygienaPlus, Silence on demand | <ul style="list-style-type: none"> 6 programů: Eco 50 °C, Auto 45–65 °C, Intenzivní 70 °C, Hodinový 65 °C, Krátký 45 °C, Oblíbený výchozí Oblíbený program: Předmytí 4 speciální funkce: Vzdálené zapnutí, intensiveZone, Poloviční náplň, varioSpeed Plus on demand program péče o myčku nádobí: Machine Care doplňkové funkce dostupné v aplikaci Home Connect: hygienaPlus, Silence on demand |
| Technologie oplachování a sušení | <ul style="list-style-type: none"> autoOpen dry a výměník tepla aquaSensor dávkovací asistent iQdrive automatické přizpůsobení dle druhu mycího prostředku samočisticí filtrační systém s třívrstevným zvlněným filtrem materiál vnitřní vany: nerezová ocel / polinox | <ul style="list-style-type: none"> výměník tepla aquaSensor dávkovací asistent iQdrive automatické přizpůsobení dle druhu mycího prostředku samočisticí filtrační systém s třívrstevným zvlněným filtrem materiál vnitřní vany: nerezová ocel / polinox |
| Komfort | <ul style="list-style-type: none"> varioFlex systém košů příborová zásuvka varioDrawer 3 výškově nastavitelné polohy horního koše pomocí systému rackMatic kolečka s nízkým třením ve spodním koši zarážka proti vykolejení spodního koše 2 řady sklopných trnů na talíře v horním koši 4 řady sklopných trnů na talíře ve spodním koši 2 výklopné etažéry na šálky v horním koši | <ul style="list-style-type: none"> varioFlex systém košů příborová zásuvka varioDrawer 3 výškově nastavitelné polohy horního koše pomocí systému rackMatic kolečka s nízkým třením ve spodním koši zarážka proti vykolejení spodního koše 2 řady sklopných trnů na talíře v horním koši 4 řady sklopných trnů na talíře ve spodním koši 2 výklopné etažéry na šálky v horním koši |
| Ukazatele stavu a obsluha | <ul style="list-style-type: none"> připojení Home Connect přes Wi-Fi ukazatel zbývajících času programu v minutách časová předvolba 1–24 hod | <ul style="list-style-type: none"> připojení Home Connect přes Wi-Fi ukazatel zbývajících času programu v minutách časová předvolba 1–24 hod |
| Bezpečnost | <ul style="list-style-type: none"> aquaStop®: záruka značky Siemens domácí spotřebiče v případě poškození vodou – po celou dobu životnosti spotřebiče⁵ elektronická deaktivace tlačítek systém ochrany skla vč. ochranného plechu pro podstavbu (ochrana před párou) | <ul style="list-style-type: none"> aquaStop®: záruka značky Siemens domácí spotřebiče v případě poškození vodou – po celou dobu životnosti spotřebiče⁵ elektronická deaktivace tlačítek systém ochrany skla vč. ochranného plechu pro podstavbu (ochrana před párou) |
| Rozměry (V × Š × H) | 81,5 × 59,8 × 57,3 cm | 81,5 × 59,8 × 57,3 cm |
| Volitelné příslušenství | <ul style="list-style-type: none"> SZ72010 prodloužení hadic SZ73000 set příslušenství SZ30BI02 nerezové dekorační lišty na těsnění SZ73010 sklopné panty SZ73100 variabilní koš na příbory SZ73640 set pro mytí sklenic na stopce a šálků SZ73125 nerezové dveře SZ73300 držák na skleničky na víno | <ul style="list-style-type: none"> SZ72010 prodloužení hadic SZ73000 set příslušenství SZ30BI02 nerezové dekorační lišty na těsnění SZ73010 sklopné panty SZ73100 variabilní koš na příbory SZ73640 set pro mytí sklenic na stopce a šálků SZ73125 nerezové dveře SZ73300 držák na skleničky na víno |
| Cena* | 22 490 Kč | 20 490 Kč |

*Doporučená maloobchodní cena. Tato cena je pouze orientační, konečnou cenu produktu stanoví jednotliví prodejci.



iQ300 | Vestavná myčka nádobí, 60 cm

SN53HS37VE

dostupné do 12/2023

| | |
|---|---|
| Výkon a spotřeba | <ul style="list-style-type: none"> • třída energetické účinnosti¹: D • energie² / voda³: 84 kWh / 9,5 l • kapacita: 13 sad nádobí • doba trvání programu⁴: 5:20 h:min • hladina hluku: 46 dB(A) re 1 pW • třída hlučnosti: C |
| Programy a speciální funkce | <ul style="list-style-type: none"> • 6 programů: Eco 50 °C, Auto 45–65 °C, Intenzivní 70 °C, Hodinový 65 °C, Krátký 45 °C, Oblíbený • výchozí Oblíbený program: Předmytí • 4 speciální funkce: Vzdálené zapnutí, intensiveZone, Poloviční náplň, varioSpeed Plus on demand • program péče o myčku nádobí: Machine Care • Silence on demand (prostřednictvím aplikace Home Connect) |
| Technologie oplachování a sušení | <ul style="list-style-type: none"> • výměník tepla • aquaSensor • dávkovací asistent • iQdrive • automatické přizpůsobení dle druhu mycího prostředku • samočisticí filtrační systém s třívrstevným zvlněným filtrem • materiál vnitřní vany: nerezová ocel / polinox |
| Komfort | <ul style="list-style-type: none"> • varioFlex systém košů • příborová zásuvka varioDrawer • 3 výškově nastavitelné polohy horního koše pomocí systému rackMatic • kolečka s nízkým třením ve spodním koši • zarážka proti vykolejení spodního koše • 2 řady sklopných trnů na talíře v horním koši • 4 řady sklopných trnů na talíře ve spodním koši • 2 výklopné etažéry na šálky v horním koši |
| Ukazatele stavu a obsluha | <ul style="list-style-type: none"> • připojení Home Connect přes Wi-Fi • ukazatel zbývajících času programu v minutách • časová předvolba 1–24 hod |
| Bezpečnost | <ul style="list-style-type: none"> • aquaStop®: záruka značky Siemens domácí spotřebiče v případě poškození vodou – po celou dobu životnosti spotřebiče⁵ • elektronická deaktivace tlačítek • systém ochrany skla • vč. ochranného plechu pro podstavbu (ochrana před párou) |
| Rozměry (V × Š × H) | <ul style="list-style-type: none"> • 81,5 × 59,8 × 57,3 cm |
| Volitelné příslušenství | <ul style="list-style-type: none"> • SZ72010 prodloužení hadic • SZ73000 set příslušenství • SZ73001 speciální „kazeta“ na mytí stříbrných příborů • SZ30BI02 nerezové dekorativní lišty na těsnění • SZ73010 sklopné panty • SZ73100 variabilní koš na příbory • SZ73640 set pro mytí sklenic na stopce a šálků • SZ73125 nerezové dveře • SZ73300 držák na skleničky na víno |
| Cena* | 20 490 Kč |

¹ Na stupnici třídy energetické účinnosti od A do G.

² Spotřeba energie v kWh/100 mycích cyklů (v programu Eco).

³ Spotřeba vody v litrech/mycí cyklus (v programu Eco). ⁴ Doba trvání programu Eco.

⁵ Záruční podmínky najdete na <https://www.siemens-home.bsh-group.com/cz/zakaznický-servis/zaruka>.



iQ500 | Podstavná myčka nádobí, 60 cm

NOVINKA
od 05/2023



iQ300 | Podstavná myčka nádobí, 60 cm

NOVINKA
od 05/2023

| | | |
|---|--|--|
| Výkon a spotřeba | <ul style="list-style-type: none"> • třída energetické účinnosti¹: C • energie² / voda³: 75 kWh / 9,5 l • kapacita: 14 sad nádobí • doba trvání programu⁴: 3:55 h:min • hladina hluku: 41 dB(A) re 1 pW • třída hlučnosti: B • hlučnost (Tichý program): 39 dB (A) re 1 pW | <ul style="list-style-type: none"> • třída energetické účinnosti¹: C • energie² / voda³: 74 kWh / 9,5 l • kapacita: 13 sad nádobí • doba trvání programu⁴: 4:35 h:min • hladina hluku: 44 dB(A) re 1 pW • třída hlučnosti: B • hlučnost (Tichý program): 41 dB (A) re 1 pW |
| Programy a speciální funkce | <ul style="list-style-type: none"> • 7 programů: Eco 50 °C, Auto 45–65 °C, intelligentProgram, Intenzivní 70 °C, Rychlý 60 °C, Tichý 50 °C, Oblíbený (Předmytí) • výchozí Oblíbený program: Předmytí • 5 speciálních funkcí: Vzdálené zapnutí, Shine & Dry, intensiveZone, hygienaPlus, varioSpeed Plus on demand • program péče o myčku nádobí: Machine Care • doplňkové funkce dostupné v aplikaci Home Connect: Silence on demand | <ul style="list-style-type: none"> • 6 programů: Eco 50 °C, Auto 45–65 °C, Intenzivní 70 °C, Hodinový 65 °C, Tichý 50 °C, Oblíbený • výchozí Oblíbený program: Předmytí • 3 speciální funkce: Vzdálené zapnutí, intensiveZone, varioSpeed Plus on demand • program péče o myčku nádobí: Machine Care • doplňkové funkce dostupné v aplikaci Home Connect: hygienaPlus, Silence on demand |
| Technologie oplachování a sušení | <ul style="list-style-type: none"> • systém sušení Zeolith® • výměník tepla • aquaSensor • dávkovací asistent • iQdrive • automatické přizpůsobení dle druhu mycího prostředku • samočisticí filtrační systém s třívrstevným zvlněným filtrem • materiál vnitřní vany: nerezová ocel | <ul style="list-style-type: none"> • autoOpen dry a výměník tepla • aquaSensor • dávkovací asistent • iQdrive • automatické přizpůsobení dle druhu mycího prostředku • samočisticí filtrační systém s třívrstevným zvlněným filtrem • materiál vnitřní vany: nerezová ocel |
| Komfort | <ul style="list-style-type: none"> • koše flexComfort s modře označenými uchopovacími částmi • glassZone • příborová zásuvka varioDrawer • 3 výškové nastavitelné polohy horního koše pomocí systému rackMatic • easyGlide kolečka (s kuličkovými ložisky) na všech úrovních ukládání • záračka proti vykolejení spodního koše • 2 řady sklopných trnů na talíře v horním koši • 8 řad sklopných trnů na talíře ve spodním koši • 2 výklopné etažéry na šálky s přední částí z měkkého silikonu v horním koši • 2 výklopné etažéry na šálky ve spodním koši • protiskluzový ochranný pásek pro sklenice na víno v horním koši • speciální držák na skleničky ve spodním koši | <ul style="list-style-type: none"> • koše flexComfort s modře označenými uchopovacími částmi • glassZone • příborová zásuvka varioDrawer • 3 výškové nastavitelné polohy horního koše pomocí systému rackMatic • easyGlide kolečka (s kuličkovými ložisky) na všech úrovních ukládání • záračka proti vykolejení spodního koše • 2 řady sklopných trnů na talíře v horním koši • 8 řad sklopných trnů na talíře ve spodním koši • 2 výklopné etažéry na šálky s přední částí z měkkého silikonu v horním koši • 2 výklopné etažéry na šálky ve spodním koši • protiskluzový ochranný pásek pro sklenice na víno v horním koši • speciální držák na skleničky ve spodním koši |
| Ukazatele stavu a obsluha | <ul style="list-style-type: none"> • připojení Home Connect přes Wi-Fi • dotykové ovládání (černé) • emotionLight • infoLight v madle dvířek • ukazatel zbytkového času v minutách • akustický signál ukončení programu • časová předvolba 1–24 hod | <ul style="list-style-type: none"> • připojení Home Connect přes Wi-Fi • dotykové ovládání (černé) • infoLight v madle dvířek • akustický signál ukončení programu • elektronická časová předvolba odloženého startu: až o 24 hodin (pomocí aplikace) |
| Bezpečnost | <ul style="list-style-type: none"> • aquaStop®: záruka značky Siemens domácí spotřebiče v případě poškození vodou – po celou dobu životnosti spotřebiče⁵ • systém ochrany skla • vč. násypky na sůl • vč. ochranného plechu pro podstavbu (ochrana před párou) • vč. soklu | <ul style="list-style-type: none"> • aquaStop®: záruka značky Siemens domácí spotřebiče v případě poškození vodou – po celou dobu životnosti spotřebiče⁵ • systém ochrany skla • vč. násypky na sůl • vč. ochranného plechu pro podstavbu (ochrana před párou) • vč. soklu |
| Rozměry (V × Š × H) | • 81,5 × 59,8 × 57,3 cm | • 81,5 × 59,8 × 57,3 cm |
| Volitelné příslušenství | <ul style="list-style-type: none"> • SZ72010 prodloužení hadic • SZ73000 set příslušenství • SZ30BI01 nerezové dekorální lišty na těsnění • SZ73100 variabilní koš na příbory • SZ73640 set pro mytí sklenic na stopce a šálků • SZ73300 držák na skleničky na víno | <ul style="list-style-type: none"> • SZ72010 prodloužení hadic • SZ73000 set příslušenství • SZ30BI01 nerezové dekorální lišty na těsnění • SZ73100 variabilní koš na příbory • SZ73640 set pro mytí sklenic na stopce a šálků • SZ73300 držák na skleničky na víno |
| Cena* | 27 990 Kč | 25 990 Kč |

*Doporučená maloobchodní cena. Tato cena je pouze orientační, konečnou cenu produktu stanoví jednotliví prodejci.



iQ300 | Podstavná myčka nádobí, 60 cm

SN13EW78CS

| | |
|---|--|
| Výkon a spotřeba | <ul style="list-style-type: none"> • třída energetické účinnosti¹: C • energie² / voda³: 74 kWh / 9,5 l • kapacita: 13 sad nádobí • doba trvání programu⁴: 4:35 h:min • hladina hluku: 44 dB(A) re 1 pW • třída hlučnosti: B • hlučnost (Tichý program): 41 dB (A) re 1 pW |
| Programy a speciální funkce | <ul style="list-style-type: none"> • 6 programů: Eco 50 °C, Auto 45–65 °C, Intenzivní 70 °C, Hodinový 65 °C, Tichý 50 °C, Oblíbený • výchozí Oblíbený program: Předmytí • 3 speciální funkce: Vzdálené zapnutí, intensiveZone, varioSpeed Plus on demand • program péče o myčku nádobí: Machine Care • doplňkové funkce dostupné v aplikaci Home Connect: hygienaPlus, Silence on demand |
| Technologie oplachování a sušení | <ul style="list-style-type: none"> • autoOpen dry a výměník tepla • aquaSensor • dávkovací asistent • iQdrive • automatické přizpůsobení dle druhu mycího prostředku • samočisticí filtrační systém s třivrstevným zvlněným filtrem • materiál vnitřní vany: nerezová ocel |
| Komfort | <ul style="list-style-type: none"> • koše flex • příborová zásuvka varioDrawer • 3 výškově nastavitelné polohy horního koše pomocí systému rackMatic • kolečka s nízkým třením ve spodním koši • zarážka proti vykolejení spodního koše • 2 řady sklopných trnů na talíře v horním koši • 4 řady sklopných trnů na talíře ve spodním koši • 2 výklopné etažéry na šálky v horním koši • 2 výklopné etažéry na šálky ve spodním koši |
| Ukazatele stavu a obsluha | <ul style="list-style-type: none"> • připojení Home Connect přes Wi-Fi • dotykové ovládání (černé) • infoLight v madle dvířek • akustický signál ukončení programu • elektronická časová předvolba odloženého startu: až o 24 hodin (pomocí aplikace) |
| Bezpečnost | <ul style="list-style-type: none"> • aquaStop®: záruka značky Siemens domácí spotřebiče v případě poškození vodou – po celou dobu životnosti spotřebiče⁵ • systém ochrany skla • vč. násypky na sůl • vč. ochranného plechu pro podstavbu (ochrana před párou) • vč. soklu |
| Rozměry (V x Š x H) | <ul style="list-style-type: none"> • 81,5 x 59,8 x 57,3 cm |
| Volitelné příslušenství | <ul style="list-style-type: none"> • SZ72010 prodloužení hadic • SZ73000 set příslušenství • SZ30BI01 nerezové dekorativní lišty na těsnění • SZ73100 variabilní koš na příbory • SZ73640 set pro mytí sklenic na stopce a šálků • SZ73300 držák na skleničky na víno |
| Cena* | 24 990 Kč |

¹ Na stupnici třídy energetické účinnosti od A do G.

² Spotřeba energie v kWh/100 mycích cyklů (v programu Eco).

³ Spotřeba vody v litrech/mycí cyklus (v programu Eco). ⁴ Doba trvání programu Eco.

⁵ Záruční podmínky najdete na <https://www.siemens-home.bsh-group.com/cz/zakaznický-servis/zaruka>.





NOVINKA
od 09/2023

iQ500 | Plně vestavná myčka nádobí, 45 cm

SR65YX08ME

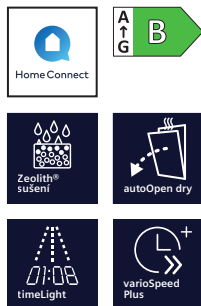

NOVINKA
od 09/2023

iQ500 | Plně vestavná myčka nádobí, 45 cm

SR65ZX22ME

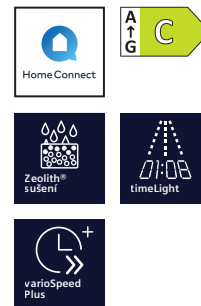

| | | |
|---|---|---|
| Výkon a spotřeba | <ul style="list-style-type: none"> třída energetické účinnosti¹: B energie² / voda³: 51 kWh / 8,5 l kapacita: 10 sad nádobí doba trvání programu⁴: 3:45 h:min hladina hluku: 43 dB(A) re 1 pW třída hlučnosti: B | <ul style="list-style-type: none"> třída energetické účinnosti¹: C energie² / voda³: 59 kWh / 8,9 l kapacita: 10 sad nádobí doba trvání programu⁴: 3:15 h:min hladina hluku: 42 dB(A) re 1 pW třída hlučnosti: B |
| Programy a speciální funkce | <ul style="list-style-type: none"> 6 programů: Eco 50 °C, Auto 45–65 °C, Intenzivní 70 °C, Rychlý 60 °C, brilliantShine 40 °C, Oblíbený výchozí Oblíbený program: Předmytí 4 speciální funkce: Vzdálené zapnutí, Shine & Dry, intensiveZone, varioSpeed Plus on demand program péče o myčku nádobí: Machine Care doplňkové funkce dostupné v aplikaci Home Connect: hygienaPlus, Silence on demand | <ul style="list-style-type: none"> 6 programů: Eco 50 °C, Auto 45–65 °C, Intenzivní 70 °C, Rychlý 60 °C, brilliantShine 40 °C, Oblíbený výchozí Oblíbený program: Předmytí 4 speciální funkce: Vzdálené zapnutí, Shine & Dry, intensiveZone, varioSpeed Plus on demand program péče o myčku nádobí: Machine Care doplňkové funkce dostupné v aplikaci Home Connect: hygienaPlus, Silence on demand |
| Technologie oplachování a sušení | <ul style="list-style-type: none"> systém sušení Zeolith® autoOpen dry a výměník tepla aquaSensor dávkovací asistent iQdrive ostříkovací ramena duoPower v horním koši automatické přizpůsobení dle druhu mycího prostředku samočisticí filtrační systém s třivrstvým vlněným filtrem materiál vnitřní vany: nerezová ocel | <ul style="list-style-type: none"> systém sušení Zeolith® výměník tepla aquaSensor dávkovací asistent iQdrive ostříkovací ramena duoPower v horním koši automatické přizpůsobení dle druhu mycího prostředku samočisticí filtrační systém s třivrstvým vlněným filtrem materiál vnitřní vany: nerezová ocel |
| Komfort | <ul style="list-style-type: none"> systém košů varioFlex Pro s modře označenými uchopovacími částmi příborová zásuvka varioDrawer Pro 3 výškově nastavitelné polohy horního koše pomocí systému rackMatic kolečka s nízkým třením ve spodním koši barevné protiskluzové ochranné pásky v horním koši zarážka proti vykojení spodního koše 3 řady sklopných trnů na talíře v horním koši 4 řady sklopných trnů na talíře ve spodním koši výklopný etažér na šálky v horním koši výklopný etažér na šálky ve spodním koši speciální držák na skleničky ve spodním koši | <ul style="list-style-type: none"> systém košů varioFlex Pro s modře označenými uchopovacími částmi příborová zásuvka varioDrawer Pro 3 výškově nastavitelné polohy horního koše pomocí systému rackMatic kolečka s nízkým třením ve spodním koši barevné protiskluzové ochranné pásky v horním koši zarážka proti vykojení spodního koše 3 řady sklopných trnů na talíře v horním koši 4 řady sklopných trnů na talíře ve spodním koši výklopný etažér na šálky v horním koši výklopný etažér na šálky ve spodním koši speciální držák na skleničky ve spodním koši |
| Ukazatele stavu a obsluha | <ul style="list-style-type: none"> připojení Home Connect přes Wi-Fi dotykové ovládání (černé) emotionLight timeLight ukazatel zbytkového času v minutách akustický signál ukončení programu časová předvolba 1–24 hod | <ul style="list-style-type: none"> připojení Home Connect přes Wi-Fi dotykové ovládání (černé) emotionLight timeLight ukazatel zbytkového času v minutách akustický signál ukončení programu časová předvolba 1–24 hod |
| Bezpečnost | <ul style="list-style-type: none"> aquaStop®: záruka značky Siemens domácí spotřebiče v případě poškození vodou – po celou dobu životnosti spotřebiče⁵ technologie šetrného mytí skla díky ventilu na neměkčenou vodu vč. držáku láhve vč. násypky na sůl vč. ochranného plechu pro podstavbu (ochrana před párou) | <ul style="list-style-type: none"> aquaStop®: záruka značky Siemens domácí spotřebiče v případě poškození vodou – po celou dobu životnosti spotřebiče⁵ technologie šetrného mytí skla díky ventilu na neměkčenou vodu vč. držáku láhve vč. násypky na sůl vč. ochranného plechu pro podstavbu (ochrana před párou) |
| Rozměry (V × Š × H) | 81,5 × 44,8 × 55 cm | 81,5 × 44,8 × 55 cm |
| Volitelné příslušenství | <ul style="list-style-type: none"> SZ73010 sklopné panty SZ72010 prodloužení hadic SZ73000 set příslušenství SZ73001 speciální „kazeta“ na mytí stříbrných příborů SZ30BI02 nerezové dekorační lišty na těsnění | <ul style="list-style-type: none"> SZ73010 sklopné panty SZ72010 prodloužení hadic SZ73000 set příslušenství SZ30BI02 nerezové dekorační lišty na těsnění |
| Cena* | 27 990 Kč | 25 990 Kč |

*Doporučená maloobchodní cena. Tato cena je pouze orientační, konečnou cenu produktu stanoví jednotliví prodejci.

¹ Na stupnici třídy energetické účinnosti od A do G.

² Spotřeba energie v kWh/100 mycích cyklů (v programu Eco).

³ Spotřeba vody v litrech/mycí cyklus (v programu Eco). ⁴ Doba trvání programu Eco.

⁵ Záruční podmínky najdete na <https://www.siemens-home.bsh-group.com/cz/zakaznický-servis/zaruka>.

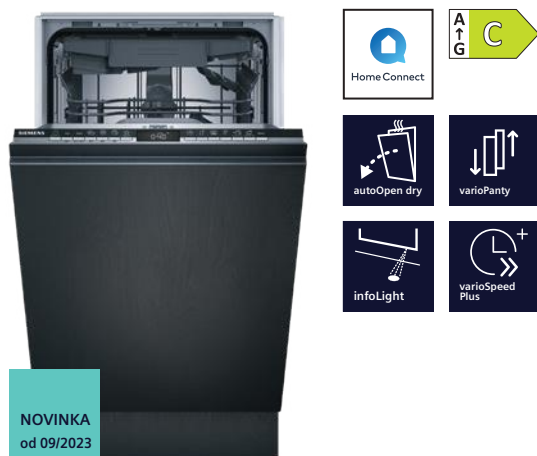

iQ300 | Plně vestavná myčka nádobí, 45 cm

SR73EX24ME



iQ300 | Plně vestavná myčka nádobí, 45 cm

SR63EX24ME

| | | |
|---|---|---|
| Výkon a spotřeba | <ul style="list-style-type: none"> • třída energetické účinnosti¹: C • energie² / voda³: 59 kWh / 8,9 l • kapacita: 10 sad nádobí • doba trvání programu⁴: 3:15 h:min • hladina hluku: 44 dB(A) re 1 pW • třída hlučnosti: B | <ul style="list-style-type: none"> • třída energetické účinnosti¹: C • energie² / voda³: 59 kWh / 8,9 l • kapacita: 10 sad nádobí • doba trvání programu⁴: 3:15 h:min • hladina hluku: 44 dB(A) re 1 pW • třída hlučnosti: B |
| Programy a speciální funkce | <ul style="list-style-type: none"> • 6 programů: Eco 50 °C, Auto 45–65 °C, Intenzivní 70 °C, Hodinový 65 °C, Krátký 45 °C, Oblíbený • výchozí Oblíbený program: Předmytí • 4 speciální funkce: Vzdálené zapnutí, intensiveZone, hygienaPlus, varioSpeed Plus on demand • program péče o myčku nádobí: Machine Care • doplňkové funkce dostupné v aplikaci Home Connect: Silence on demand | <ul style="list-style-type: none"> • 6 programů: Eco 50 °C, Auto 45–65 °C, Intenzivní 70 °C, Hodinový 65 °C, Krátký 45 °C, Oblíbený • výchozí Oblíbený program: Předmytí • 4 speciální funkce: Vzdálené zapnutí, intensiveZone, hygienaPlus, varioSpeed Plus on demand • program péče o myčku nádobí: Machine Care • doplňkové funkce dostupné v aplikaci Home Connect: Silence on demand |
| Technologie oplachování a sušení | <ul style="list-style-type: none"> • autoOpen dry a výměník tepla • aquaSenzor • dávkovací asistent • iQdrive • ostříkovací ramena duoPower v horním koši • automatické přizpůsobení dle druhu mycího prostředku • samočisticí filtrační systém s třívrstevným zvlněným filtrem • materiál vnitřní vany: nerezová ocel | <ul style="list-style-type: none"> • autoOpen dry a výměník tepla • aquaSenzor • dávkovací asistent • iQdrive • ostříkovací ramena duoPower v horním koši • automatické přizpůsobení dle druhu mycího prostředku • samočisticí filtrační systém s třívrstevným zvlněným filtrem • materiál vnitřní vany: nerezová ocel |
| Komfort | <ul style="list-style-type: none"> • systém košů varioFlex • příborová zásuvka varioDrawer • 3 výškově nastavitelné polohy horního koše pomocí systému rackMatic • kolečka s nízkým třením ve spodním koši • barevné protiskluzové ochranné pásy v horním koši • zádržka proti vykolejení spodního koše • 2 řady sklopných trnů na talíře v horním koši • 2 řady sklopných trnů na talíře ve spodním koši • výklopný etažér na šálky v horním koši • výklopný etažér na šálky ve spodním koši • speciální držák na skleničky ve spodním koši | <ul style="list-style-type: none"> • systém košů varioFlex • příborová zásuvka varioDrawer • 3 výškově nastavitelné polohy horního koše pomocí systému rackMatic • kolečka s nízkým třením ve spodním koši • barevné protiskluzové ochranné pásy v horním koši • zádržka proti vykolejení spodního koše • 2 řady sklopných trnů na talíře v horním koši • 2 řady sklopných trnů na talíře ve spodním koši • výklopný etažér na šálky v horním koši • výklopný etažér na šálky ve spodním koši • speciální držák na skleničky ve spodním koši |
| Ukazatele stavu a obsluha | <ul style="list-style-type: none"> • připojení Home Connect přes Wi-Fi • infoLight (modrý) • ukazatel zbytkového času v minutách • akustický signál ukončení programu • časová předvolba 1–24 hod | <ul style="list-style-type: none"> • připojení Home Connect přes Wi-Fi • infoLight (modrý) • ukazatel zbytkového času v minutách • akustický signál ukončení programu • časová předvolba 1–24 hod |
| Bezpečnost | <ul style="list-style-type: none"> • aquaStop®: záruka značky Siemens domácí spotřebiče v případě poškození vodou – po celou dobu životnosti spotřebiče⁵ • varioPanty • systém ochrany skla • vč. násypky na sůl • vč. ochranného plechu pro podstavbu (ochrana před párou) | <ul style="list-style-type: none"> • aquaStop®: záruka značky Siemens domácí spotřebiče v případě poškození vodou – po celou dobu životnosti spotřebiče⁵ • systém ochrany skla • vč. násypky na sůl • vč. ochranného plechu pro podstavbu (ochrana před párou) |
| Rozměry (V x Š x H) | • 81,5 x 44,8 x 55 cm | • 81,5 x 44,8 x 55 cm |
| Volitelné příslušenství | <ul style="list-style-type: none"> • SZ72010 prodloužení hadic • SZ73000 set příslušenství • SZ38BI00 spojovací lišta pro dělený nábytek • SZ30BI02 nerezové dekorační lišty na těsnění | <ul style="list-style-type: none"> • SZ73010 sklopné panty • SZ72010 prodloužení hadic • SZ73000 set příslušenství • SZ30BI02 nerezové dekorační lišty na těsnění |
| Cena* | 22 990 Kč | 21 490 Kč |

*Doporučená maloobchodní cena. Tato cena je pouze orientační, konečnou cenu produktu stanoví jednotliví prodejci.



iQ500 | Vestavná myčka nádobí, 45 cm

SR55ZS10ME

| | |
|---|---|
| Výkon a spotřeba | <ul style="list-style-type: none"> • třída energetické účinnosti¹: C • energie² / voda³: 59 kWh / 8,9 l • kapacita: 10 sad nádobí • doba trvání programu⁴: 3:15 h:min • hladina hluku: 42 dB(A) re 1 pW • třída hlučnosti: B |
| Programy a speciální funkce | <ul style="list-style-type: none"> • 6 programů: Eco 50 °C, Auto 45–65 °C, Intenzivní 70 °C, Rychlý 60 °C, brilliantShine 40 °C, Oblíbený • výchozí Oblíbený program: Předmytí • 4 speciální funkce: Vzdálené zapnutí, Shine & Dry, intensiveZone, varioSpeed Plus on demand • program péče o myčku nádobí: Machine Care • doplňkové funkce dostupné v aplikaci Home Connect: hygienaPlus, Silence on demand |
| Technologie oplachování a sušení | <ul style="list-style-type: none"> • systém sušení Zeolith® • výměník tepla • aquaSenzor • dávkovací asistent • iQdrive • ostříkovací ramena duoPower v horním koši • automatické přizpůsobení dle druhu mycího prostředku • samočistící filtrační systém s třivrstevným zvlněným filtrem • materiál vnitřní vany: nerezová ocel |
| Komfort | <ul style="list-style-type: none"> • systém košů varioFlex Pro s modře označenými uchopovacími částmi • příborová zásuvka varioDrawer Pro • 3 výškově nastavitelné polohy horního koše pomocí systému rackMatic • kolečka s nízkým třením ve spodním koši • barevné protiskluzové ochranné pásky v horním koši • zarážka proti vykojení spodního koše • 3 řady sklopných trnů na talíře v horním koši • 4 řady sklopných trnů na talíře ve spodním koši • výklopný etažér na šálky v horním koši • výklopný etažér na šálky ve spodním koši • speciální držák na skleničky ve spodním koši |
| Ukazatele stavu a obsluha | <ul style="list-style-type: none"> • připojení Home Connect přes Wi-Fi • emotionLight • ukazatel zbývajícího času programu v minutách • časová předvolba 1–24 hod |
| Bezpečnost | <ul style="list-style-type: none"> • aquaStop®: záruka značky Siemens domácí spotřebiče v případě poškození vodou – po celou dobu životnosti spotřebiče⁵ • elektronická deaktivace tlačítek • technologie šetrného mytí skla díky ventilu na neměkčenou vodu • vč. držáku láhve • vč. násypky na sůl • vč. ochranného plechu pro podstavbu (ochrana před párou) |
| Rozměry (V × Š × H) | <ul style="list-style-type: none"> • 81,5 × 44,8 × 57,3 cm |
| Volitelné příslušenství | <ul style="list-style-type: none"> • SZ73010 sklopné panty • SZ72010 prodloužení hadic • SZ73000 set příslušenství • SZ30BI02 nerezové dekorační lišty na těsnění |
| Cena* | 25 990 Kč |

¹ Na stupnici třídy energetické účinnosti od A do G.

² Spotřeba energie v kWh/100 mycích cyklů (v programu Eco).

³ Spotřeba vody v litrech/mycí cyklus (v programu Eco). ⁴ Doba trvání programu Eco.

⁵ Záruční podmínky najdete na <https://www.siemens-home.bsh-group.com/cz/zakaznický-servis/zaruka>.

Perfektní vestavné řešení pro péči o prádlo



Aktuální stav programu vždy na dohled: timeLight.

Inovativní funkce timeLight na podlahu střídavě promítá zbývající dobu běžícího programu a fázi pracího cyklu. Díky jasnému světlu je projekce viditelná kdykoli během dne nebo v noci a na jakékoli podlahové krytině.



Buben waveDrum pro kapacitu až 8 kg prádla.

Inovativní struktura bubnu waveDrum s asymetrickými unašeči zajišťuje dokonalé namočení prádla. To zaručuje obzvláště rychlé, bezpečné a šetrné praní.



Extrémně tiše: perte ještě tišeji díky automatické stabilizaci.

Nová automatická stabilizace zabraňuje vibracím bubnu. Díky tomu jsou nové pračky extrémně tiché a ideální pro instalaci v kuchyni či koupelně.



Vyrobeno v Německu.

Důvěřujte kvalitě „Made in Germany“. Domácí spotřebiče značky Siemens vyrábí v šesti německých továrnách přibližně 14 000 zaměstnanců.



iQ700 | Automatická pračka

WI14W542EU



iQ500 | Kombinovaná pračka se sušičkou

WK14D543EU

| | | |
|--------------------------------|---|---|
| Výkon a spotřeba | <ul style="list-style-type: none"> třída spotřeby energie¹⁾: C spotřeba energie²⁾/vody⁶⁾: 62 kWh / 45 l kapacita: 1–8 kg délka trvání programu⁷⁾: 3:26 hod. max. počet otáček⁸⁾: 1 400 třída účinnosti odstředění: B hlučnost praní: 41 dB (A) re 1 pW hlučnost odstředování: 66 dB (A) re 1 pW třída hlučnosti: A | <ul style="list-style-type: none"> třída spotřeby energie praní a sušení¹⁾: E třída spotřeby energie praní²⁾: E spotřeba energie²⁾/vody⁴⁾ praní a sušení: 266 kWh / 68 l spotřeba energie⁵⁾/vody⁶⁾ praní: 77 kWh / 44 l kapacita praní / praní a sušení: 1–7 kg / 1–4 kg délka trvání programu⁷⁾ praní / praní a sušení: 2:50 hod. / 5:30 hod. max. počet otáček⁸⁾: 1 400 třída účinnosti odstředění: B hlučnost praní: 52 dB (A) re 1 pW třída hlučnosti: A hlučnost odstředování: 72 dB (A) re 1 pW |
| Programy | <ul style="list-style-type: none"> speciální programy: čištění bubny s funkcí připomenutí, jeans/ tmavé prádlo, košile/halenky, mix tichý/noční praní, outdoor/ impregnace, odčerpání/odstředění, mix, máchání, přikrývky, super 15'/30', jemné/hedvábí, vlna/ruční praní | <ul style="list-style-type: none"> nonstop program praní a sušení pro běžně znečištěné prádlo do 4 kg speciální programy: hygiena, super 15', mix, noční program, sportovní oblečení, máchání/odstředění, odstraňování vláken a žmolků, odčerpání/odstředění, jemné/hedvábí, vlna/ruční praní speciální program sušení: program na vypláchnutí textilních vláken a žmolků |
| Speciální funkce | <ul style="list-style-type: none"> varioSpeed: až o 55 % kratší doba pracího cyklu touchControl tlačítka: odložení konce programu, extra máchání, start/pauza s relod funkcí (možností doplnění prádla), teplota, varioSpeed, předpírka, regulace počtu otáček/bez odstředování | <ul style="list-style-type: none"> tlačítka pro volitelné funkce: start, teplota, druh sušení, volba nastavení, regulace počtu otáček, odložení konce programu až o 24 hod.. |
| Komfort a bezpečnost | <ul style="list-style-type: none"> funkce reload: přerušte již běžící program, abyste do bubnu přidali jakékoli zapomenuté prádlo velký displej s ukazateli: průběhu programu, nastavené teploty, počtu otáček, ukazatele zbytkového času v minutách, nastavení konce praní až za 24 hod. a doporučení náplně Sledujte aktuální stav programu promítaný na podlahu, i když je spotřebič zabudovaný do linky: díky technologii timeLight. motor iQdrive: významně šetří energii a je znatelně tišší 10 let záruka na iQdrive motor aquaStop®: záruka značky Siemens domácí spotřebiče v případě poškození vodou – po celou dobu životnosti spotřebiče⁹⁾ waterPerfect Plus: optimální distribuce vody pro dokonale čisté prádlo a maximální úsporu vody čištění bubny s funkcí připomenutí bezstopňová množstevní automatika systém rozpoznání pěny k odstranění nadměrné pěny kontrola nevyváženosti protihluková izolace: ve spodní části pračky jednoduše čistitelná přihrádka na prací prostředky nástavec na tekuté prací prostředky signál na konci programu 30cm plnicí otvor, dvířka v barvě plnicí otvor o průměru 30 cm s úhlem otevírání 130° závěs dveří volitelný kovový háček zavírání dvířek | <ul style="list-style-type: none"> aquaStop®: záruka značky Siemens domácí spotřebiče v případě poškození vodou – po celou dobu životnosti spotřebiče⁹⁾ velký displej: ukazatel průběhu programu, teploty, nastaveného počtu otáček, zbytkového času a nastavení konce praní až 24 hod., ukazatel ukončení sušení elektronické ovládání jedním otočným voličem všech prací a speciálních programů časově řízené programy, funkce autoDry systém vrchní vody množstevní automatika systém rozpoznání pěny k odstranění nadměrné pěny kontrola nevyváženosti signál na konci programu dětský zámek ovládání skleněný kryt plnicího otvoru závěs dveří vlevo kovový háček zavírání dvířek elektromagnetický zámek |
| Rozměry (V x Š x H) | 818 x 596 x 544 mm | 820 x 595 x 580 mm |
| Volitelné příslušenství | <ul style="list-style-type: none"> WZ20441 výškově nastavitelné nohy WZ10131 prodloužení přívodu studené vody/aquaStopu WX975600 set pro upevnění k podlaze | <ul style="list-style-type: none"> WZ10130 prodloužení přívodu studené vody/aquaStopu WX975600 set pro upevnění k podlaze |
| Cena* | 30 890 Kč | 39 990 Kč |

*Doporučená maloobchodní cena. Tato cena je pouze orientační, konečnou cenu produktu stanoví jednotliví prodejci.

^{1) 2)} Na stupnici třídy energetické účinnosti od A do G.

³⁾ Spotřeba energie v kWh/100 cyklů praní a sušení (v programu Eco 40–60).

⁴⁾ Spotřeba vody v litrech/cykly praní a sušení (v programu Eco 40–60).

⁵⁾ Spotřeba energie v kWh/100 pracích cyklech (v programu Eco 40–60).

⁶⁾ Spotřeba vody v litrech/prací cyklus (v programu Eco 40–60).

⁷⁾ Doba trvání programu Eco 40–60 / celého cyklu praní a sušení.

⁸⁾ Uvedené hodnoty jsou zaokrouhleny.

⁹⁾ Záruční podmínky najdete na <https://www.siemens-home.bsh-group.com/cz/zakaznický-servis/zaruka>.

Servisní síť Siemens: nikdo nezná váš spotřebič Siemens lépe



Volbou produktu Siemens zároveň volíte dostupnost odborného a profesionálního servisního týmu po celou dobu životnosti spotřebiče. Pokud potřebujete, máme dobře školené specialisty připravené pro odbornou, rychlou i poradenskou pomoc. Stejný důraz jako na kvalitu našich spotřebičů

klademe i na náš servis. Žádný jiný servis nezná spotřebiče Siemens lépe než my. Znalosti našich techniků jsou podloženy pravidelným školením a tréninkem na Siemens spotřebičích a zkušenostmi s technickým testováním, diagnostikou spotřebičů spolu s používáním měřicích přístrojů.



Bližší informace o servisních službách najdete na našem webu po oskenování QR kódu.

Vaše spokojenost s našimi službami

To, co jste nám vy – naši zákazníci – řekli o kvalitách servisu Siemens v dotazníku spokojenosti, hovoří pro kvalitu servisu spotřebičů značky Siemens.

Celková spokojenost se servisem



5 hvězd = vynikající

Výsledky ankety pořádané v roce 2020 mezi našimi koncovými uživateli.

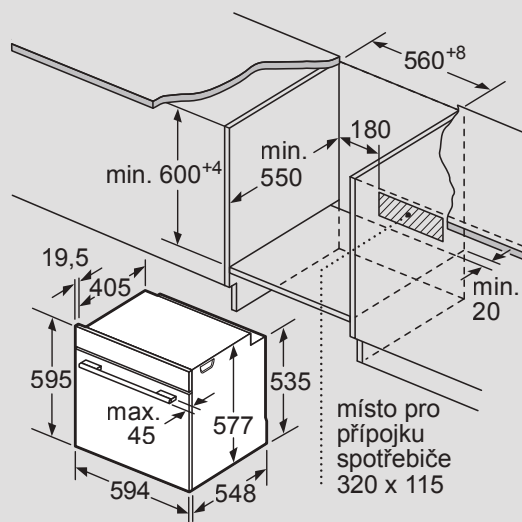

Technická data

Informace o vestavných spotřebičích

- rozměrové výkresy
 - rady pro instalaci
- (Stav 09/2023)

Naskenujte prosím QR kód, který vás nasměruje ke stažení souboru „Technická data pro vestavné spotřebiče“ ve formátu PDF.

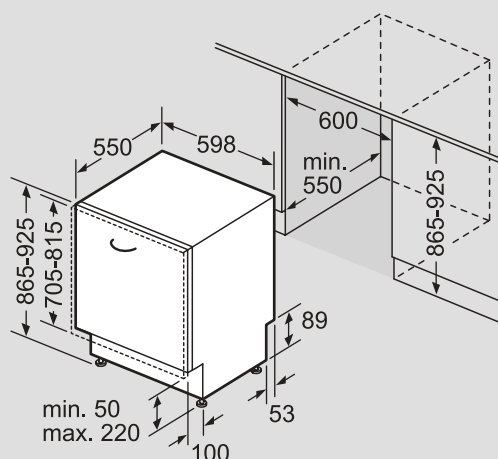















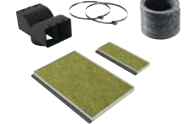



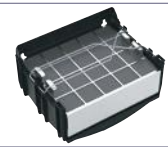

SIEMENS

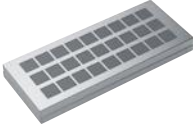

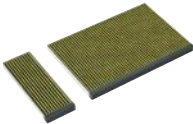
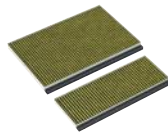
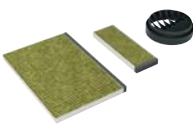

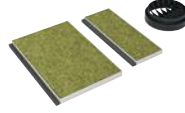

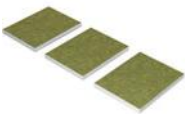
Siemens domácí spotřebiče

| | Model | | Model | |
|---|---|-----------|--|--|
|  | HZ32WA00 bezdrátová teplotní sonda | 3 490 Kč* |  | HZ629070 pečící plech AirFry |
|  | HZ327000 pečící kámen s dřevěnou lopatkou | 3 490 Kč* |  | HZ635000 AirFry & Grill Set |
|  | HZ617000 forma na pizzu | 750 Kč* |  | HZ66D52 neděrovaná parní nádoba velikosti M |
|  | HZ530000 2 hluboké smaltované pečící plechy (poloviční formát) | 1 090 Kč* |  | HZ634000 kombinovaný rošt |
|  | HZ531010 pečící plech s nepřilnavým keramickým povrchem | 2 090 Kč* |  | HZ538000 varioClip rail (standard) |
|  | HZ532010 hluboký pečící plech s nepřilnavým keramickým povrchem | 2 090 Kč* |  | HZ638000 plně výsuvný varioClip rail Plus se stop funkcí (standard) |
|  | HZ631070 smaltovaný pečící plech | 650 Kč* |  | HZ638070 plně výsuvný varioClip rail Plus se stop funkcí (pyro) |
|  | HZ632070 smaltovaný hluboký pečící plech | 690 Kč* |  | HZ638D00 plně výsuvný varioClip rail Plus se stop funkcí (pára) |
|  | HZ533000 smaltovaná profesionální pánev | 990 Kč* |  | HZ66X600 sada 2 dekoračních lišt pro zakrytí nábytkových polic a základny spotřebiče |
|  | HZ633070 smaltovaná profesionální pánev (pyro) | 1 490 Kč* |  | HZ66X650 dekorační lišta pro zakrytí dna trouby |
|  | HZ633001 víko pro profesionální pánev | 1 590 Kč* |  | HZ6BMA00 montážní sada pro vertikální instalaci dvou trub (mezidno a lišta) |
|  | HZ636000 skleněná pánev | 1 590 Kč* |  | HZG0AS00 síťový kabel, délka 3 m |
|  | HZ915003 skleněný pekáč | 1 650 Kč* | | |

| | Model | | Model | |
|---|---|---------|--|---|
|  | HZ9VDSB1 ploché koleno 90°, horizontální | 990 Kč* |  | HZ9VDKE1 sada pro odtah 3 490 Kč* |
|  | HZ9VDSB2 ploché koleno 90°, vertikální, „L“, pro hloubku pracovní desky 70 cm | 790 Kč* |  | HZ9VRPD1 soklový difuzér 1 190 Kč* |
|  | HZ9VDSB3 ploché koleno 90°, vertikální, „M“, pro hloubku pracovní desky 65 cm | 790 Kč* |  | HZ9VEDU0 4 akustické filtry (pro odtah ven) 2 090 Kč* |
|  | HZ9VDSB4 ploché koleno 90°, vertikální, „S“, pro hloubku pracovní desky 60 cm | 990 Kč* |  | HZ9VRCR0 4 cleanAir uhlíkové filtry (náhradní) 2 090 Kč* |
|  | HZ9VDS52 flexibilní manžeta 2 190 Kč* | |  | HZ390011 nerezový pekáč se skleněným víkem na zónu flexIndukce (velikost: 30 × 20 cm) 3 290 Kč* |
|  | HZ9VDS10 redukce: kulaté Ø 150 mm / ploché 990 Kč* | |  | HZ390012 nástavec pro vaření v páře do HZ390011 1 590 Kč* |
|  | HZ9VDS11 kolenná redukce 90°: kulaté Ø 150 mm / ploché 990 Kč* | |  | HZ9SE030 sada nádobí pro indukci 2 990 Kč* |
|  | HZ9VDSM1 ploché potrubí, 50 cm 690 Kč* | |  | HZ390090 wok pánve s mřížkou a skleněnou poklicí 3 290 Kč* |
|  | HZ9VDSM2 ploché potrubí, 100 cm 1 290 Kč* | |  | HZ390210 pečicí pánev (Ø 15 cm) HZ390220 (bez. obr) pečicí pánev (Ø 19 cm) HZ390230 (bez. obr) pečicí pánev (Ø 21 cm) 2 190 Kč* |
|  | HZ9VDS51 plochý spojovací díl 290 Kč* | |  | HZ39050 bezdrátový senzor na vaření (cookControl Sensor) 2 590 Kč* |
|  | HZ9VDKR0 sada potrubí pro provoz s cirkulací, hloubka pracovní desky 70 cm 3 490 Kč* | |  | HZ390522 grilovací plát na zónu flexIndukce (velikost: 40 × 20 cm) 3 990 Kč* |
|  | HZ9VDKR1 sada potrubí pro provoz s cirkulací, hloubka pracovní desky 60 cm 3 490 Kč* | | | |

*Doporučená maloobchodní cena výrobce. Tato cena je pouze orientační, konečnou cenu produktu stanoví jednotliví prodejci.

| | Model | | Model | | |
|---|---|------------|--|--|------------|
|  | HZ9ES100 vařič na espresso, 4 šálky / 250 ml, vhodný pro indukční a elektrické varné desky | 1 690 Kč* |  | LZ10AKR00 regenerační základní sada pro cirkulaci bez komínu | 11 490 Kč* |
|  | HZ9FE280 pečicí pánev (Ø 28 cm) | 3 390 Kč* |  | LZ10AKS00 regenerační základní sada pro cirkulaci s komínem | 11 490 Kč* |
|  | HZ9SE040 4dílná sada nádobí (hrnec s pokličkou: Ø 18 cm, objem 3,5 l; hrnec s pokličkou: Ø 14 cm, objem 2 l; pečicí pánev : Ø 18 cm; hrnec: Ø 14 cm, objem: 1,2 l) | 5 590 Kč* |  | LZ11AKI16 cleanAir Plus základní sada pro cirkulaci s komínem | 3 490 Kč* |
|  | HZ9SE060 6dílná sada nádobí (hrnec s pokličkou: Ø 22 cm, objem 5,5 l; hrnec s pokličkou: Ø 18 cm, objem 3,5 l; hrnec s pokličkou: Ø 14 cm, objem 2 l; pečicí pánev: Ø 22 cm; pečicí pánev : Ø 18 cm; hrnec: Ø 14 cm, objem: 1,2 l) | 6 990 Kč* |  | LZ10AXK50 prodloužení komínu (1000 mm) | 3 990 Kč* |
|  | HZ9FF010 nádobí na flex varné zóny | 5 990 Kč* |  | LZ10AXL50 prodloužení komínu (1500 mm) | 4 790 Kč* |
|  | HZ9FF030 nádobí na flex varné zóny, 3 kusy | 8 990 Kč* |  | LZ10FXJ05 regenerační cleanAir základní sada pro cirkulaci (vestavná) | 12 090 Kč* |
|  | HZ9FF040 nádobí na flex varné zóny, 4 kusy | 10 990 Kč* |  | LZ10ITP00 regenerační cleanAir filtr (náhradní) | 10 490 Kč* |
|  | HZ9TY010 Teppan Yaki | 4 990 Kč* |  | LZ11AKB16 cleanAir Plus uhlíkový filtr (náhradní) | 2 390 Kč* |
|  | LZ11AFB16 cleanAir Plus uhlíkový filtr (náhradní) | 2 190 Kč* |  | LZ11AKV16 cleanAir Plus základní sada pro cirkulaci bez komínu | 2 690 Kč* |
|  | LZ10AFR00 regenerační základní sada pro cirkulaci bez komínu | 11 490 Kč* |  | LZ11AXC56 cleanAir Plus modul pro cirkulaci | 8 690 Kč* |
|  | LZ11AFV16 cleanAir Plus základní sada pro cirkulaci bez komínu | 3 490 Kč* |  | LZ12FXD51 regenerační longLife základní sada pro cirkulaci (externí) | 19 490 Kč* |
|  | LZ11AFI16 cleanAir Plus základní sada pro cirkulaci s komínem | 3 490 Kč* |  | LZ11AXE61 designový komín pro dekorativní odsavače par (černý) | 3 790 Kč* |
|  | LZ21JXB16 cleanAir Plus uhlíkový filtr (náhradní) | 6 490 Kč* |  | LZ11CXI16 vestavná cleanAir Plus sada pro cirkulaci | 3 590 Kč* |

| | Model | | | Model | |
|---|--|------------|--|---|------------|
|  | LZ111TD11 regenerační longLife základní sada pro cirkulaci (externí) | 19 590 Kč* |  | LZ21JCC26 cleanAir Plus sada pro provoz s cirkulací (bílá) | 14 390 Kč* |
|  | LZ111XB16 cleanAir Plus uhlíkový filtr (náhradní) | 2 090 Kč* |  | LZ21JCC56 cleanAir Plus sada pro provoz s cirkulací (nerez) | 15 490 Kč* |
|  | LZ111XC16 cleanAir Plus základní sada pro cirkulaci | 8 090 Kč* |  | LZ16IBB14 cleanAir Standard uhlíkový filtr (náhradní) | 1 090 Kč* |
|  | LZ12265 prodloužení komínu (1000 mm) | 5 190 Kč* |  | LZ16IBI14 cleanAir Standard sada pro provoz s cirkulací | 2 290 Kč* |
|  | LZ12285 prodloužení komínu (1100 mm) | 8 190 Kč* |  | LZ11DXB14 cleanAir Standard uhlíkový filtr (náhradní) | 990 Kč* |
|  | LZ12310 adaptér pro zkosené stropy (levý/pravý) | 1 990 Kč* |  | LZ11DXI14 cleanAir Standard sada pro provoz s cirkulací | 1 490 Kč* |
|  | LZ12410 adaptér pro zkosené stropy (přední/zadní) | 2 290 Kč* |  | LZ45450 základní sada pro provoz s cirkulací | 1 190 Kč* |
|  | LZ12510 základní sada (vnitřní konstrukce) pro prodloužení komínu (500 mm) | 2 190 Kč* |  | LZ45510 uhlíkový filtr (náhradní) | 690 Kč* |
|  | LZ12530 základní sada (vnitřní konstrukce) pro prodloužení komínu (1000 mm) | 3 490 Kč* |  | LZ22CXC56 cleanAir Plus základní sada pro cirkulaci | 9 590 Kč* |
|  | LZ12CXC56 cleanAir Plus základní modul pro cirkulaci | 6 790 Kč* |  | LZ22FXD51 regenerační longLife základní sada pro cirkulaci (externí) | 19 490 Kč* |
|  | LZ31XX11 aluflex trubka kulatá, Ø 150 mm, 600–3000 mm | 1 790 Kč* |  | LZ31WWX11 redukce ploché/kulaté 90°, Ø 150 mm | 2 190 Kč* |
|  | LZ20JCD20 regenerační cleanAir sada pro provoz s cirkulací (bílá) | 24 490 Kč* |  | LZ31XXB16 cleanAir Plus uhlíkový filtr (náhradní pro modul) | 2 090 Kč* |
|  | LZ20JCD50 regenerační cleanAir sada pro provoz s cirkulací (nerez) | 24 690 Kč* | | | |

*Doporučená maloobchodní cena výrobce. Tato cena je pouze orientační, konečnou cenu produktu stanoví jednotliví prodejci.

| | Model | | Model | | |
|---|--|-----------|--|---|--------------|
|  | LZ12ITB14 cleanAir Standard uhlíkový filtr (náhradní) | 890 Kč* |  | LZ11BKS11 Long Life cirkulační sada | 21 990 Kč* |
|  | LZ12IT114 cleanAir Standard sada pro provoz s cirkulací | 1 290 Kč* |  | LZ11BKV16 CleanAir Plus cirkul. sada (bez komínu) | 3 490 Kč* |
|  | LZ46600 snižovací rámeček, 60 cm | 3 990 Kč* |  | LZ11KKB16 CleanAir Plus pachový filtr (náhradní) | 2 590 Kč* |
|  | LZ49200 instalační sada | 1 150 Kč* |  | LZ11KK116 CleanAir Plus cirkulační sada | 5 490 Kč* |
|  | LZ49601 snižovací rámeček, 90 cm | 6 590 Kč* |  | LZ11KKV16 CleanAir Plus cirkul. sada (bez komínu) | 4 990 Kč* |
|  | LZ12CBI14 cleanAir Standard sada pro provoz s cirkulací | 1 390 Kč* |  | TZ70003 vodní filtr Brita (1 ks) | 364,26 Kč* |
|  | LZ11EKU11 základní sada pro provoz s cirkulací | 2 190 Kč* |  | TZ70033A vodní filtr Brita (3 ks) | 1 009,22 Kč* |
|  | LZ32CBB14 cleanAir Standard uhlíkový filtr (náhradní) | 790 Kč* |  | TZ80001A čisticí tablety (10 ks) | 336,22 Kč* |
|  | LZ22CBI14 cleanAir Standard sada pro provoz s cirkulací | 1 390 Kč* |  | TZ80002A odvápňovací tablety (3 ks) | 397,91 Kč* |
|  | LZ11BKB16 CleanAir Plus pachový filtr (náhradní) | 3 290 Kč* |  | TZ80004A servisní set | 950,62 Kč* |
|  | LZ11BK116 CleanAir Plus cirkulační sada | 3 990 Kč* |  | TZ80009N izolovaná nádoba na mléko s kovovým povrchem, objem 0,7 l | 1 373,77 Kč* |

Přesvědčivý design ve vaší kuchyni

Snižovací rámeček Siemens pro teleskopické odsavače par.



Snižovací rámeček upevněte pomocí 4 příložených šroubů.



Nejdříve připevněte montážní plech na teleskopický odsavač par.



Připevněte teleskopický odsavač par.



Čistý vzduch ve vaší kuchyni

Máme pro každou kuchyni to správné řešení

Siemens se v každém případě postará o to, abyste v kuchyni v každé situaci dýchali čerstvý vzduch. A to i v případě, pokud nemáte možnost odtahového systému. Díky velkému výběru pachových filtrů si každý přijde na své.



cleanAir Standard uhlíkový filtr

- redukce pachů 70–85 %
- životnost: 12–18 měsíců
- speciální antiFish úprava (odstraní nepříjemné aroma při přípravě ryb)

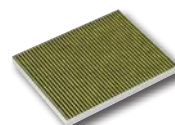

cleanAir Plus uhlíkový filtr

- životnost: 12–18 měsíců
- speciální antiFish úprava (odstraní nepříjemné aroma při přípravě ryb)
- až o 5 dB nižší hlučnost než standardní uhlíkový filtr
- až o 100 m³/h větší výkon
- speciální antiPollen úprava (dokáže zachytit pyl a deaktivovat alergenů ve vzduchu)







Regenerační longLife uhlíkový filtr

- životnost: až 10 let
- nutnost regenerace: každé 4 měsíce
- průběh regenerace: v peci troubě, 2 hodiny při 200 °C

Zde naleznete produktové video: <http://bit.ly/Absenkrahmen>

*Doporučená maloobchodní cena výrobce. Tato cena je pouze orientační, konečnou cenu produktu stanoví jednotliví prodejci.

| Speciální příslušenství | Model | |
|---|----------|---|
| Koš pro sklenice na vysoké noze a kancelářské nádobí | | |
|  | SZ73640 | 1 490 Kč* Pro vybrané 60 cm široké myčky nádobí se sklopnými řadami trnů ve spodním koši: do tohoto speciálního koše můžete ukládat jak sklenice na dlouhých nohách, tak šálky a hrnky na kávu pro jejich bezpečné a jemné umytí. |
| Speciální „kazeta“ pro stříbrné příbory | | |
|  | SZ73001 | 990 Kč* Hliníkový materiál kazety chrání vaše drahé stříbrné příbory před stárnutím. Jednoduše vložte tuto kazetu s příbory do košíku na příbory. |
| Variabilní koš na příbory pro myčky nádobí Siemens | | |
|  | SZ73100 | 490 Kč* Standardní koš na příbory s odklápěcí vrchní částí. |
| Pomocný set pro umývání | | |
|  | SZ73000 | 990 Kč* Držák na lahve S tímto držákem na lahve nebude problém v myčce nádobí bezpečně umýt také vysoké lahve nebo vázy. Ostříkovač hlava na plechy Speciální vynález značky Siemens: jednoduše odstraňte horní koš a umístíte ostříkovač hlava na výstup vody v zadní části myčky nádobí. Potom můžete bezpracně umýt plechy na pečení, tukové filtry odsavačů nebo nadměrně velké kuchyňské náčiní. Přídavný koš na příbory Tento malý koš je obzvláště flexibilní, protože jej lze umístit kamkoliv do horního koše. Držák malých předmětů Malé a lehké plastové předměty, jako jsou např. šálky nebo víčka na pití, jsou během mytí často převrhnuty proudem vody. Spona pro malé předměty, připevněná k hornímu koši, tyto věci optimálně fixuje. |
| Sklopné panty | | |
|  | SZ73010 | 3 550 Kč* I při výšce niky až 92 cm lze dvířka plně integrované myčky bez problémů otevřít: závěs je připevněn ke spodní hraně spotřebiče; spodní část rozděleného čela nábytku je připevněna zepředu a při otevření se posune dolů. |
| Třetí koš pro malé nádobí | | |
|  | SZ36RB04 | 3 690 Kč* Unikátní třetí koš je ideálním řešením pro ukládání menšího nádobí. Nabízí další úložný prostor s maximální kapacitou délky i hloubky, zatímco klasické třetí zásuvky jsou vhodné pouze pro příbory nebo další drobné kuchyňské náčiní. |
| Příborová zásuvka varioDrawer Pro | | |
|  | SZ36DB04 | 3 190 Kč* Příborová zásuvka varioDrawer Pro s kuličkovými ložisky. |

| Speciální příslušenství | Model | | |
|---|----------------------------------|-------------------------------|--|
| Košík na příbory | | | |
|  | SZ34CB00 | 490 Kč* | Malý koš na příbory pro myčky široké 45 cm. |
| Držák na sklenice | | | |
|  | SZ73300 | 490 Kč* | Skleničky na víno a sekt umístěné společně v jedné myčce nádobí: s novým držákem na sklenice od značky Siemens je to tak jednoduché jako nikdy předtím. Držák sklenic poskytuje flexibilní a bezpečné uložení až čtyř skleniček na víno či šampaňské. A jelikož do spodního koše myčky 60 cm široké můžete umístit až čtyři tyto držáky na sklenice, dokážete tak umýt až 16 skleniček v jednom mycím cyklu. |
| Nerezové dekorační lišty | | | |
|  | SZ30BI01 SZ30BI11 SZ30BI02 | 590 Kč* 590 Kč* 590 Kč* | SZ30BI01, pro spotřebiče vysoké 81,5 cm SZ30BI11, pro spotřebiče vysoké 86,5 cm SZ30BI02, pro spotřebiče vysoké 81,5 cm, s polinox dnem nebo slimline Díky tomuto speciálnímu příslušenství můžete elegantně a stabilně zaslepit mezery mezi spotřebičem a nábytkem. |
| Sada nerezových dekoračních lišt pro vestavbu do vysokých skříněk | | | |
|  | SZ73035 SZ73045 | 1 990 Kč* 1 990 Kč* | SZ73035, pro spotřebiče vysoké 81,5 cm SZ73045, pro spotřebiče vysoké 86,5 cm Díky tomuto speciálnímu příslušenství můžete elegantně a stabilně zaslepit mezery mezi spotřebičem a nábytkem. |
| Prodloužení hadic | | | |
|  | SZ72010 | 1 490 Kč* | Prodloužení napouštěcí aquaStop (2,2 m) a vypouštěcí (1,95 m) hadice. |











| Speciální příslušenství pro myčky nádobí | | 60 cm | | 45 cm |
|--|--|-------|-------|-------|
| Model | Příslušenství | SX... | SN... | SR... |
| SZ73640 | koš pro sklenice na vysoké noze a kancelářské nádobí | ● | ● | – |
| SZ73100 | variabilní koš na příbory | ● | ● | – |
| SZ73300 | držák na sklenice | ● | ● | – |
| SZ30BI01 | nerezové dekorační lišty | – | ● | – |
| SZ73035 | sada nerezových dekoračních lišt pro vestavbu do vysokých skříněk | – | ● | – |
| SZ30BI11 | nerezové dekorační lišty | ● | – | – |
| SZ73045 | sada nerezových dekoračních lišt pro vestavbu do vysokých skříněk | ● | – | – |
| SZ73010 | sklopné panty | ● | ● | ● |
| SZ72010 | prodloužení napouštěcí aquaStop (2,2 m) a vypouštěcí (1,95 m) hadice | ● | ● | ● |
| SZ73000 | pomocný set pro umývání | ● | ● | ● |
| SZ73001 | speciální „kazeta“ pro stříbrné příbory | ● | ● | – |
| SZ36RB04 | třetí koš pro malé nádobí | ● | ● | – |
| SZ36DB04 | příborová zásuvka varioDrawer Pro | ● | ● | – |
| SZ34CB00 | košík na příbory | – | – | ● |











● Příslušenství vhodné pro uvedený typ/výšku myčky nádobí

| Speciální příslušenství pro chladicí zařízení | | |
|---|-------------------------|-----------|
| KS0BZS00 | sada pro zesílení pantů | 1 190 Kč* |
| KS10Z020 | držák na lahve | 690 Kč* |
| KS6BZR00 | držák na lahve | 690 Kč* |

* Doporučená maloobchodní cena výrobce. Tato cena je pouze orientační, konečnou cenu produktu stanoví jednotliví prodejci.

activeClean®? bigBox? brilliantShine System? Technický slovníček Siemens

| | |
|---|---|
|  | 1hodinový program: hodinový 65 °C. Každodenní program se senzačním trváním. I při plném naplnění až 14 jídelními sadami program vše umyje a usuší za pouhou hodinu, a je proto ideální pro každodenní používání standardně znečištěného nádobí. |
|  | 3násobný plně teleskopický výsuv: snadná a bezpečná manipulace s plechy a rošty. Inovativní 3násobný plně teleskopický výsuv umožní lehce vytáhnout plechy, rošty a univerzální pánve z trouby ve třech úrovních. Díky integrované stop funkci se teleskopické lišty navíc automaticky bezpečně zastaví na obou stranách ve stejné vzdálenosti před troubou, což usnadní opětovné vložení plechů a roštů do trouby. |
|  | 4D horký vzduch: ideální distribuce tepla až na čtyřech úrovních vnitřního prostoru pečící trouby. Inovativní technologie motoru ventilátoru zaručuje ideální distribuci tepla ve vnitřním prostoru pečící trouby. S touto větší flexibilitou připravíte dokonalé pokrmy – bez ohledu na to, kterou výšku umístění použijete. |
|  | 86,5 cm vysoká myčka nádobí: mistrovské dílo ve velkém formátu. Velkokapacitní myčky nádobí Siemens kombinují nejnovější technologie s individuálním komfortem a vysokým výkonem při nízké spotřebě. S výškou spotřebiče 86,5 cm nabízejí prostor až pro 13 sad nádobí a díky systému košů flexComfort Pro a flexComfort maximální flexibilitu i při nakládání. Širokou škálu programů lze snadno přizpůsobit znečištění nádobí nebo vašim časovým možnostem. |
| A | |
|  | activeClean®: automatický systém pro čištění bez námahy. Díky systému activeClean® se vaše trouba čistí sama od sebe. Jednoduše odstraňte volné zbytky a ostatní udělá trouba sama. Stisknutím tlačítka se všechny zbytky z pečení a grilování při vysokých teplotách promění v popel, který setřete vlhkým hadříkem. |
|  | Teleskopické výsuvy activeClean®: nejvyšší kvalita. Pro maximální teploty. Speciální vrstva teleskopických výsuvů activeClean® je optimalizovaná pro vysoké teploty, a tak je ideálním doplňkem automatické samočistící funkce activeClean®. |
|  | activeLight: vaření nebylo nikdy intuitivnější. Inteligentní modré LED diody dynamicky osvětlují varné zóny varné desky a přizpůsobují se konkrétní situaci. Tak ihned poznáte, v jaké oblasti varné zóny je aktivní druh ohřevu. |
|  | activeLight Plus: informace na první pohled. Díky funkci activeLight Plus uvidíte vaření ve zcela jiném světle. Díky bočně svítícím inteligentním LED lištám ihned rozpoznáte, která varná zóna je aktivní a jaká funkce byla vybrána. Vaření nebylo nikdy tak intuitivní. |
|  | airfreshFilter: aktivní pomocník v boji proti zápachu v chladničce. airfreshFilter neutralizuje pachy uvnitř chladničky, a to i z potravin vydávajících intenzivní pach. Nepříjemné zápachy jsou absorbovány a vzduch zůstává svěží – bez nutnosti výměny filtru po celou dobu životnosti spotřebiče. |
|  | antiFingerprint: méně častá potřeba čistit nerezové dveře. Plochy dveří chladničky z kvalitní nerezové oceli jsou potažené speciální ochrannou vrstvou: vrstva antiFingerprint omezuje nechtěnou tvorbu otisků prstů na povrchu z nerezové oceli. |
|  | Vzhled nerezové oceli: bez otisků prstů. Povrch se vzhledem nerezové oceli se podobá klasickému atraktivnímu designu z nerezové oceli, snáze se ale udržuje. Vzhledem k tomu, že je o něco hladší než nerezová ocel, nezůstávají na něm otisky prstů. |





| | |
|---|--|
| A | |
|  | aquaSensor: ještě úspornější, ještě důkladnější. Snímač aquaSensor určuje přesně v závislosti na stupni zakalení vody její požadované množství, teplotu mytí a dobu oplachování. |
|  | aquaStop®: doživotní záruka proti škodám způsobeným vodou. Systém aquaStop® zabraňuje jakémukoliv poškození vodou – ať už je to díky netěsnosti přírodní hadice nebo chybě v samotném spotřebiči. Jakmile je zjištěn únik, aquaStop® vypne přívod vody přímo na ventilu. Tuto záruku garantuje značka Siemens po celou dobu životnosti myčky nádobí. |
|  | aromaDouble Shot: extra silná káva. Extra silná káva s redukováným obsahem hořkých látek a bez trpkého „ocasů“ díky dvěma procesům mletí a spaření. |
|  | autoOpen dry: automatické otevření dveří pro efektivnější sušení. Šetrné sušení díky funkci autoOpen dry: během procesu sušení se dveře automaticky pootevrou, což umožňuje přirozené sušení nádobí bez spotřeby další energie. |
|  | Automatický program: automatická optimalizace celého procesu oplachování pro brilantní výsledky mytí a maximální účinnost. Jakmile je spuštěn automatický program, aquaSensor zkontroluje stupeň znečištění vody a řídí načasování a množství přidané čisté vody a teplotu mytí nádobí. Tímto způsobem vaše myčka nádobí sama automaticky upraví nastavení pro nejlepší možné výsledky. |
|  | Automatické přizpůsobení dle druhu mycího prostředku. Bez ohledu na to, zda používáte tablety, tekuté nebo práškové mycí prostředky, myčky nádobí Siemens automaticky přizpůsobí proces mytí použitému detergentu. Tak jsou vždy dosaženy brilantní výsledky mytí a sušení za co nejkratší dobu. |
|  | Funkce autoMilk Clean: čistý požitek. Jinak nic. Ten, kdo si s vášní vychutnává aromatické kávové speciality, nechce dělat kompromisy ani při jejich přípravě. S výjimkou pravidelného čištění mléčného systému. Společnost Siemens proto vyvinula funkci autoMilk Clean. Plně automatické parní čištění zajišťuje optimální hygienu. Po každém nápoji přebírá celkovou péči o mléčný systém a ušetří vás tak každodenního čištění. |
| B | |
|  | bakingSensor: vynikající výsledky pečení díky automatickému režimu. Inteligentní technologie snímačů automaticky řídí proces pečení, přičemž průběžně měří vlhkost vnitřního prostoru trouby. bakingSensor vás informuje, když je jídlo hotové, a skvěle se hodí například při pečení koláčů a chleba. Nyní stačí jen připravit těsto a vybrat vhodný program. |
|  | bigBox: extra velký mrazicí box pro velké potraviny. bigBox nabízí extra velký prostor pro uskladnění zvláště objemných potravin, jako například celá jehněčí kýta, několik pizz nebo velká mrazicí nádoba s čerstvě natrhanými borůvkami. Všechno lze uložit a stohovat v několika jednoduchých krocích. A pokud potřebujete ještě více místa, lze snadno vyjmout všechny zásuvky a police, takže vám v mrazničce zůstane k dispozici veškerý prostor. |
|  | bottleRack: bezpečný prostor pro uložení lahví. Lahve se již nebudou kutálet po prostorách chladničky, když ji otevřete. Velké a malé lahve i plechovky jsou bezpečně uloženy ve výjimečném stojanu na lahve z nerezové oceli – vaše lahve tak zůstanou na dosah a budou bezpečně uloženy. |
|  | brilliantShine System: vynikající sušení a výsledky mytí, zejména u lesklých sklenic. Systém brilliantShine nabízí tři inteligentní řešení v dokonalé souhře: sušení Zeolith® využívá minerál zeolit, který absorbuje vlhkost a přeměňuje ji na jemné teplo. Funkce Shine & Dry odstraní všechny zbytky čistícího prostředku přidáním oplachování – pro lesk na skle bez smouh. Program Sklo 40 °C zajišťuje, aby vaše sklo nebylo vystaveno nadměrným teplotám nebo tlaku vody při ostřihu a zkracuje proces oplachování. Se systémem brilliantShine jste vždy připraveni zazářit před svými hosty. |

| C | |
|---|--|
|  | Modul pro cirkulaci vzduchu cleanAir: energeticky šetrně proti pachům a páře. Díky efektivní cirkulační technologii modulu cleanAir zůstává vzduch v místnosti v zimě i v létě tam, kde má být – v místnosti. Protože bez odvětrávacího kanálu se nemůže zahřátý ani klimatizovaný vzduch odvádět ven. To pomáhá šetřit energii. |
|  | climateControl sensor: detekuje páru a pachy a automaticky upravuje výkon ventilátoru. Během vaření měří intenzitu páry a pachy a automaticky přizpůsobuje potřebný výkon ventilátoru. Po ukončení vaření je spotřebič v provozu ještě 10 minut, než se úplně vypne. Vzduch v kuchyni zůstává čerstvý a vy se můžete soustředit na vaření. |
|  | Systém coffeeSensor: získejte ze zrnka to nejlepší. Inteligentní mlýnec se automaticky přizpůsobí druhu kávových zrn a nemele vždy přesně tolik kávy, kolik je právě potřeba. |
|  | combiInduction: rozšiřuje možnosti vaření na indukci. Spojením dvou samostatných indukčních zón v jednu zónu získáte optimální prostor pro velké pekáče a hrnce. A díky funkci powerMove, kterou aktivujete pouhým dotykem příslušného senzoru, máte současně připraveny nejen dvě varné zóny pro různé použití – jednu pro vaření a druhou pro udržování teploty pokrmu, ale rovněž je lze rychle mezi sebou vyměnit. S novinkou v podobě kombinované indukce upevňuje Siemens zas a znovu své výjimečné postavení v oblasti indukčního vaření. |
|  | combiZone: dopřejte si větší flexibilitu při vaření spojením dvou varných zón. Pokud používáte velké hrnce a pánve, můžete spojit dvě zóny do jedné a vytvořit si tak větší varnou plochu. |
|  | Systém cookConnect: úroveň výkonu a intenzitu osvětlení odsavače par lze ovládat přímo z varné desky. Vaše varná deska může spolupracovat s odsavačem par – pro ještě více komfortu. Když začnete vařit, aktivuje se nyní odsavač par díky systému cookConnect sám automaticky. Úroveň odsavačského výkonu a intenzitu osvětlení lze nastavit přímo z varné desky nebo pomocí aplikace Home Connect. |
|  | cookControl Plus: naprogramovaná doporučená nastavení a snímače jsou zárukou těch nejlepších výsledků. Stačí si zvolit požadovaný druh pokrmu a zadat hmotnost – funkce cookControl Plus okamžitě nabídne doporučené nastavení pro dokonalou přípravu. U všech pokrmů obsažených v nabídce cookControl Plus tak spolehlivě dosáhnete těch nejlepších výsledků. |
|  | cookingSensor Plus: precizní kontrola teploty během vaření zabrání přetečení. cookingSensor Plus je inteligentní systém, který zabraňuje přetečení díky precizní kontrole teploty. Varná deska bezdrátově komunikuje přes Bluetooth se senzorem vaření Plus a automaticky udržuje nastavenou teplotu. Voda ani mléko již nepřekypí. |
|  | coolStart: perfektní a rychlý výsledek bez přehřívání trouby. coolStart využívá inteligentní řízení ohřevu, které funguje bez přehřívání. Díky inteligentním fázím ohřevu je přehřev zbytečný a šetří čas a energii. Jednoduše zadejte dobu a teplotu vaření a spusťte proces pečení bez přehřívání. |
| Č | |
|  | Časovač s bezpečnostní funkcí: bezpečné vypnutí varné zóny. Časovač s funkcí vypnutí bezpečně vypne varnou zónu, jakmile uplyne nastavená doba vaření. |
|  | Časová předvolba: perfektní načasování čistého nádobí. Začátek programu lze nastavit až 24 hodin předem. Nádobí je pak tedy připraveno přesně, kdy potřebujete. Displej zbývajících času vám ukazuje předpokládaný čas ukončení mycího programu. |
| D | |
|  | Dávkovací asistent: optimální využití čisticího prostředku pro perfektní výsledky mytí. S dávkovacím asistentem rozvine váš detergent svůj potenciál naplno. Mycí tableta padá přímo do malé sběrné misky a cílený proud vody rozpustí její součásti rychle a kontrolovaným způsobem. Čisticí prostředek je rovnoměrně rozložen po celém prostoru myčky a vy vždy získáte optimální výsledek mytí. |
|  | Design rámečků (varné desky): vestavné rámečky podle individuálních požadavků. Pro vestavbu sklokeramických varných desek můžete volit mezi kvalitními a stylovými rámečky – fasetový design nebo design bez rámečku, který je určen pro vestavbu do roviny pracovní desky do kamene nebo žuly. |
|  | Dětská pojistka (indukční varná deska): chrání před nechtěným zapnutím. Tlačítkem dětské pojistky lze rychle a snadno ochránit každou indukční desku před nechtěným přístupem. Funkce dětské pojistky zablokuje po stisknutí tlačítka všechny funkce varné desky. Dětskou pojistku deaktivujete opětovným stisknutím tlačítka a jeho podržením po dobu několika sekund. |







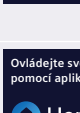
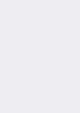
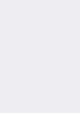
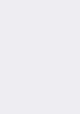
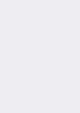
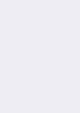
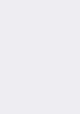
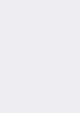







| D | |
|---|---|
|  | Dětská pojistka (myčka nádobí): elektronický zámek dveří. S dětskou pojistkou můžete používat svou myčku nádobí Siemens bez obav, protože snadno chrání před neoprávněným použitím. |
| Druhy ohřevu | |
|  | 4D horký vzduch: Ideální distribuce tepla až na čtyřech úrovních vnitřního prostoru pečicí trouby. Inovativní technologie motoru ventilátoru zaručuje ideální distribuci tepla ve vnitřním prostoru pečicí trouby. S touto větší flexibilitou připravíte dokonalé pokrmy – bez ohledu na to, kterou výšku umístění použijete. |
|  | Gril s cirkulací vzduchu: dokonalá péče o váš pokrm. Systém grilování s cirkulací vzduchu nahrazuje při přípravě velkých kusů pečeně otočný rožeň. Gril a ventilátor se zapínají střídavě a redukuje se tak nežádoucí rozstříkávání tuku. |
|  | Horní/dolní ohřev: klasický způsob pečení. Nejlépe se tímto způsobem pečou třeňe koláče ve formách a nákypy. Je vhodný také pro pečení libového masa. |
|  | Intenzivní ohřev: horní ohřev s přidávným dolním ohřevem. Funkce je vhodná pro všechny pokrmy a pečivo, které vyžadují křupavý, rychle upečený korpus a také při použití špatně vodivých nebo reflexních pečicích forem, například z bílého plechu. |
|  | Jemné pečení: pro perfektní výsledky při pečení masa. Jemné pečení je ideální druh přípravy všech druhů mas, jako je např. telecí, vepřové, jehněčí nebo drůbeží. Maso je zpočátku krátce a intenzivně opečeno, aby se zavřely póry a maso zůstalo šťavnaté. Poté je pečeno v troubě při mírné teplotě do měkka ve vlastní šťávě. Výsledkem je růžové, naprosto křehké maso s výraznou chutí. |
|  | Maloplošný gril: energeticky efektivní grilování. Tento druh ohřevu disponuje kompletním spektrem výkonu jako velkoplošný gril, přičemž se však zahřívá pouze střední část grilovacího topného tělesa. Tím se při menším množství grilovaného pokrmu ušetří až třetina energie. |
|  | Vaření s mikrovlnami: úspora času a chutné výsledky s minimální spotřebou energie. Mikrovlnný ohřev integrovaný v troubě lze kombinovat se všemi ostatními druhy ohřevu. V závislosti na použití lze tak ušetřit až 80 % času a až 50 % energie. Mimoto lze troubu s mikrovlnným ohřevem použít i jen jako samostatnou mikrovlnnou troubu. |
|  | |
|  | |
|  | Pizza: ideální pro pečení hluboce zmrazených jídel. Ideální způsob ohřevu mražených potravin, například pizzy nebo bramborových hranolůk. K rychlému dosažení intenzivního tepla je 4D horký vzduch doplněn ještě o dodatečný dolní ohřev. |
|  | Funkce předehřívání: vždy ideální teplota pro servírování. Při profesionálním servírování pokrmů lze troubu využít k předehřívání talířů a mís na servírovací teplotu v rozsahu od 30 °C do 65 °C, a to až na třech úrovních. |
|  | Funkce rozmrazování: rychlé a šetrné rozmrazování potravin. Ventilátor v zadní stěně trouby víří uvnitř trouby vzduch kolem zmrazeného pokrmu. Hluboce zmrazené maso, drůbež, chléb a koláče se tak stejnoměrně rozmrazí. |
|  | Režim sabat: použijte troubu bez obsluhy. Pomocí tohoto nastavení bude v pečicí troubě udržována teplota mezi 85 °C a 140 °C po dobu 74 hodin. Tímto způsobem můžete jíst o sabatu teplé jídlo, aniž byste porušovali náboženské pokyny, protože nemusíte zapínat nebo vypínat troubu. |
|  | Spodní ohřev: cílený ohřev z dolní části pečicí trouby. Speciální druh ohřevu, který je určen k dopékání nebo zhnědnutí zespodu. Je velmi vhodný také k zavařování. |
|  | Funkce udržování teploty: jídlo zůstává připravené k servírování. Pomocí této funkce lze v troubě delší dobu udržovat pokrmy připravené k podávání při teplotách od 60 °C do 100 °C. |
|  | Velkoplošný gril: profesionální grilování v troubě. Je vhodný k přípravě většího množství grilovaných pokrmů. Lze nastavit tři stupně, takže se velkoplošný gril VARIO hodí ke všem variantám grilování od velkého žru (např. u steaků) až po mírné zhnědnutí (např. zapékaných pokrmů). Samozřejmě vždy s požadovaným stupněm zhnědnutí. |









| D | |
|---|---|
|  | Držák na sklenice: bezpečné místo pro skleničky na víno a šampaňské s dlouhými stopkami. Skleničky na víno a sekt umístěné společně v jedné myčce nádobí: s novým držákem na sklenice od značky Siemens je to tak jednoduché jako nikdy předtím. Držák sklenic poskytuje flexibilní a bezpečné uložení až čtyř skleniček na víno či šampaňské. A jelikož do spodního koše myčky 60 cm široké můžete umístit až čtyři tyto držáky na sklenice, dokážete tak umýt až 16 skleniček v jednom mycím cyklu. |
|  | Dual lightSlider: snadné a intuitivní ovládání díky přehlednému uživatelskému rozhraní. Dual lightSlider usnadňuje výběr a spojování varných zón indukčních varných desek pomocí jediného přehledného rozhraní. Po vypnutí spotřebiče je ovládací plocha zcela neviditelná a dodá interiéru vaší kuchyně elegantní a nadčasový vzhled. |
|  | Dubové odkládací plochy. Nové vinotéky mají plně vysouvací plochy z masivního dubového dřeva. |
| E | |
|  | Skleněné police easyAccess: všechny potraviny na dohled a na dosah – díky uložení na pohyblivých skleněných policích. Díky skleněným policím easyAccess můžete mít své potraviny na dohled a na dosah. Pro větší pohodlí při skladování a vyjímání potravin lze nyní skleněné police pohodlně vytáhnout do středu na profilové lišty. Dokonce i plně naložené police hladce kloužají a nepřevrací se. Bezrámové police jsou vyrobeny z vysoce kvalitního robustního skla. Získáte tak nejlepší možný přehled a nic neuzdáte skryté. |
|  | easyGlide kolečka s kuličkovými ložisky. Díky propracovanému designu výsuvů a koleček lze koše vytahovat rychle, snadno a bezpečně, i když jsou plné nádobí. |
|  | easyInstallation: ještě jednodušší montáž pomocí předmontovaných šroubů. Pro rychlou, bezpečnou a bezproblémovou instalaci nových modelů řady Topline jsou již předmontovány všechny držáky včetně šroubů potřebných pro upevnění. Stačí tak jen zašroubovat šrouby pomocí šroubováku – a nová chladicí jednotka je dokonale integrována do kuchyňské linky. |
|  | Rychlá montáž: snadno a rychle. Díky inovativnímu instalačnímu systému Siemens je montáž odsavačů par ještě přesnější, pohodlnější a bezpečnější. Kryt lze i po vrtání ještě vyrovnat v horizontální i vertikální poloze. |
|  | Příhrádky ve dveřích easyLift: plynule výškově nastavitelné. Výšku nových příhrádek umístěných ve dveřích je nyní možné plynule výškově nastavit, i když jsou zcela plné. Můžete si tak jednoduše uspořádat vnitřní prostor ve dveřích chladničky přesně dle vašich potřeb. |
|  | Skleněné police easyLift: jsou výškově nastavitelné, aniž byste museli věci z nich vyjmát. Skleněné police EasyLift jsou výškově nastavitelné pomocí ovládací páčky a jedné ruky až o 6 cm a dokáží se tak snadno přizpůsobit vašim potřebám skladování. Lze je posunout, i pokud jsou zrovna plné, aniž byste museli věci z nich vyjmát. |
|  | easyStart: s aplikací Home Connect vždy najdete ten pravý mycí program. S průvodcem easyStart je používání vaší myčky snazší než kdykoliv dříve. Jednoduše odpovíte na několik otázek týkajících se vašich preferencí mytí a typu nádobí pomocí aplikace Home Connect. Ta poté automaticky doporučí ten správný program a umožní jej také rovnou spustit, když jste na cestách. |
|  | ecoClean Plus: méně častá potřeba čistit troubu. ecoClean Plus je speciální povrchová úprava, která zmiňuje zašpinění olejem a mastnotou. Aktivuje se, jakmile začnete s grilováním nebo pečením. Povrch s úpravou ecoClean se při každém zahřátí trouby automaticky regeneruje, a to po celou dobu životnosti spotřebiče. Nyní je údržba vaší trouby ještě snadnější. |
|  | Elektronické hodiny s dětskou pojistkou: chrání před nechtěným přístupem. Elektronické hodiny ukazují denní čas i nastavenou dobu přípravy. Současně zapínají a vypínají všechny funkce trouby. Účinně tak zabraňují nechtěnému zapnutí pečící trouby malými dětmi. |
|  | emotionLight (myčka nádobí): atraktivní osvětlení uvnitř vaší myčky. Dvě LED světla v horní části rámu dveří ozařují celý interiér myčky a nádobí uvnitř modrým světlem. To se rozsvítí při otevření dveří a při zavírání se automaticky zase vypne. |
|  | emotionLight Pro (myčka nádobí). Vaše myčka se nyní dokonce dokáže přizpůsobit vašemu vkusu. Jednoduše vyberte své osobní nastavení barev a úroveň jasu. Díky individuálnímu světelnému nastavení budete dokonce upozorněni na důležité zprávy spotřebiče. Pro myčku nádobí, která vyhovuje vašim preferencím. |

| E | |
|---|--|
|  | emotionLight Pro (ventilace): přizpůsobte osvětlení zadní stěny odsavače par svému stylu. Nyní se odsavač par přizpůsobí vašemu vkusu. Stačí si jednoduše zvolit mezi mnoha různými barvami osvětlení odsavače tak, aby odpovídalo vašim představám. Barevná škála je rozšiřitelná prostřednictvím aplikace Home Connect. |
|  | Extra sušení: pro obzvláště suché nádoby. Pokud chcete umýt hodně plastového nádobí, měli byste zvolit funkci Extra sušení. Ta používá vyšší teploty ve fázi sušení a také prodlužuje její trvání. Takto bude každá plastová miska optimálně suchá. |
|  | Extrémně tiché: mytí nádobí. Nejtíší myčky nádobí pracují při pouhých 39 dB – díky speciální zvukové izolaci a inovativnímu čerpadlu, které se vypne, jakmile ke konci programu již není třeba čerpat vodu. |
|  | Výjimečně tichý chod: při provozu prakticky neslyšitelný. Nyní uslyšíte v kuchyni vše. S odsavačem par značky Siemens s výjimečně tichým chodem si můžete povídat se svými hosty i během vaření, aniž byste byli rušeni zvukem motoru v pozadí. |
| F | |
|  | Tlačítko Oblíbený: zkombinujte svůj oblíbený program a přidavnou funkci do jednoho tlačítka. Vaše přání na jedno stisknutí: díky tlačítku Oblíbený program si můžete přizpůsobit nabídku na míru vlastním preferencím. Jednoduše uložte svoji nejpoužívanější kombinaci mycího programu a přidavné funkce. A pak ji pohodlně spusťte stisknutím tlačítka, prostřednictvím aplikace Home Connect nebo pomocí hlasového asistenta Alexa. |
|  | Filtr s aktivním uhlím (klasický): čerstvý vzduch při vaření. Filtr s aktivním uhlím redukuje až 80 % zápachu a mastnoty ze vzduchu. Filtr s aktivním uhlím stačí obvykle vyměnit jednou za rok, v závislosti na druhu a četnosti jeho používání. |
|  | flexComfort: koše a zásuvky pro snadné použití, účinná ochrana skla a rychlé nakládání a vykládání nádobí. Pohodlné a rychle uklizení zaručeno: nové koše flexComfort s elegantním designem vám poskytnou dostatek svobody při ukládání nádobí. Ať už se jedná o talíře, hrnce, šálky, nebo sklenky na víno – v myčkách nádobí Siemens s flexibilními koši rychle najdete místo pro každé nádobí. Díky novým bezpečnostním prvkům můžete bez váhání umístit do myčky i své nejlepší sklo. Navíc nová kolečka s nízkým třením usnadňují výsuv košů při nakládání a vykládání. |
|  | flexComfort Pro: koše a zásuvky pro maximálně jednoduché používání, efektivní ochranu skla a rychlé nakládání a vykládání nádobí. Maximální pohodlí, maximální bezpečnost: nové koše flexComfort Pro splní vaše nejvyšší požadavky. Kombinují eleganci s precizností, stabilitu s nejvyšší přizpůsobivostí a poskytují odpovídající ochranu skleněného nádobí. Díky novým bezpečnostním prvkům můžete myčku Siemens bez váhání svěřit i ty nejmenší sklenice. Navíc nová kolečka s nízkým třením usnadňují nakládání a vykládání. Bez ohledu na to, jaké nádobí používáte, s koší Siemens flexComfort Pro pro něj najdete místo rychle a pohodlně. |
|  | flexMotion: si pamatuje stupeň ohřevu pro jednotlivé hrnce a pánve, takže s nimi můžete po varné desce volně pohybovat. flexMotion uloží nastavení ohřevu pro jednotlivé hrnce a pánve, abyste je mohli přesunout kamkoliv na varnou desku. Teplota nové varné zóny se nastavuje automaticky. Méně času pro nastavení ovládacích prvků na varné desce, více času pro vaření. |
|  | freeInduction Plus (80 cm a 90 cm): více flexibility pro ještě více možností. Můžete bez omezení využívat celou plochu indukční varné desky a umístit na ni libovolně až 6 rozdílné velké hrnce nebo pánve. Inovativní celoplošná indukce automaticky rozezná počet kusů a velikost nádobí – vaření tak bude rychlejší, bezpečnější a flexibilnější než kdykoliv předtím. |
|  | freezerLight: vynikající osvětlení uvnitř mrazničky. LED světlo FreezerLight optimálně osvětluje mrazák tím, že svítí přímo do otevřených zásuvek. Nyní tak můžete v chladničce i mrazáku během několika sekund najít vše, co potřebujete. |
|  | freshSense: potraviny vydrží déle čerstvé, protože snímače zajišťují ve vnitřním prostoru konstantní teplotu. Dokonce i ty nejmenší výkyvy teplot, například kvůli slunečnímu záření na kombinovanou chladničku, mohou ovlivnit podmínky v lednici – a tím i čerstvost jídla. Aby se tomu zabránilo, technologie freshSense měří vnitřní a vnější teplotu chladničky a detekuje změnu okolních podmínek. Jakmile je zjištěna změna, řídicí systém ji okamžitě napraví, aby vaše jídlo zůstalo čerstvé co nejdéle. |
|  | fryingSensor: nic se nepřipálí. Nyní můžete mít na varné desce několik pánví současně, aniž byste o nich ztratili přehled. Integrovaný senzor pečení poskytuje při pečení plnou přesnost tím, že automaticky udržuje požadovanou teplotu nádoby po zahřátí. Vy si můžete být jisti, že se připravované jídlo nikdy nepřipálí ani nevykypí. |









| | |
|---|--|
|  | <p>Funkce automatiky: automaticky zvolí správný výkon ventilátoru. U automatické funkce měří snímač hustotu výparů a pak automaticky přizpůsobí výkonový stupeň. Rovněž ruční ovládání je intuitivní. Pomocí funkce Boost lze přítom v případě potřeby ještě jednou zvýšit výkon.</p> |
|  | <p>Funkce přerušení ovládání: čištění bez následného nastavování. Pokud něco překypí na varnou desku, můžete nyní rychle zareagovat. Jakmile se dotknete tlačítka funkce přerušení ovládání, deaktivujete na 20 sekund všechny funkce touchSlider ovládání.</p> |
|  | <p>glassZone: zaručeně čisté. Díky nové ručně aktivované speciální zóně glassZone lze nyní v myčce bezpečně umýt i ty nejcennější sklenice. Šest integrovaných trysek zajišťuje nepřetržitý, ale šetrný ostřík vodou a umožňuje tak důkladné mytí bez poškození citlivých materiálů.</p> |
|  | <p>humidClean: pohodlný způsob čištění. S funkcí humidClean je čištění trouby jednodušší než kdykoli předtím. Stačí přidat kapku mycího prostředku do 400 ml vody a tento roztok nalít na chladné dno pečicího prostoru. Nechte jej po dobu cca 4 minut odpařit při teplotě dna cca 80°. Po krátké fázi ochlazení můžete nečistoty nasáklé párou snadno odstranit hadříkem nebo měkkým kartáčem.</p> |
|  | <p>Home Connect obecně. S aplikací Home Connect můžete snadno ovládat své domácí spotřebiče Siemens podporující Wi-Fi pomocí smartphonu. Neustále se rozšiřující síť partnerských řešení vám otevírá zcela nové perspektivy a příležitosti pro vytváření chytré domácnosti. Pro každodenní život, který je efektivní a vzrušující jako nikdy předtím. Díky technologii Home Connect je nyní budoucnost vzdálena na jedno kliknutí: můžete mít kdykoliv přehled o nastavení svého spotřebiče a přijímat automatická oznámení, jakmile se vybraný program dokončí. Vaše spotřebiče by se měly přizpůsobit vašemu časovému plánu, nikoli naopak. S aplikací Home Connect můžete snadno vybírat programy a spouštět své produkty Siemens s technologií Wi-Fi, kdykoliv jste mimo domov.</p> |
|  | <p>Trouby / varné desky s technologií Home Connect Ovládejte svou troubu / varnou desku odkudkoliv pomocí aplikace Home Connect. Vaše trouba vám nyní nabízí více volnosti a flexibility. Díky technologii Home Connect můžete přes intuitivní aplikaci spouštět a ukončovat programy vaření nebo měnit nastavení, i když zrovna nejste v kuchyni.</p> |
|  | <p>Odsavače par s technologií Home Connect Ovládejte svůj odsavač par jednoduše pomocí aplikace Home Connect. Svět v síti plný vzrušujících možností díky domácím spotřebičům Siemens kompatibilním s Wi-Fi a Home Connect. Zažijte budoucnost ještě dnes: Home Connect usnadňuje a zpřjemňuje každodenní úkoly. Protože Home Connect zlepšuje život: díky nejnovějším technologiím trávíte více času tím, co chcete, a méně času tím, co musíte. Objevte možnosti. Pro výjimečné životní okamžiky.</p> |
|  | <p>Pomocí aplikace Home Connect můžete kdykoliv pohodlně zkontrolovat stav tukových filtrů a filtrů s aktivním uhlím na odsavači par. Pokud je třeba je vyčistit, vyměnit nebo regenerovat, automaticky obdržíte upozornění – aby maximálnímu výkonu vašeho odsavače par nestálo nic v cestě.</p> |
|  | <p>Myčky nádobí Home Connect: pro každého, kdo chce svou myčku ovládat odkudkoliv a kdykoliv. Spuštění myčky nádobí na dálku, když nejste doma, kontrola zbývajících času mytí nebo dokonce automatická upozornění na chytrý telefon nebo hodinky, že vám docházejí tablety nebo leštidlo – tohle všechno je možné s technologií Home Connect. Instalace a ovládání aplikace je navíc snadné, protože QR kód pro propojení myčky s aplikací Home Connect je umístěn přímo na panelu spotřebiče. Připravte se na budoucnost – s novou generací myček nádobí Siemens.</p> |
|  | <p>Chladicí spotřebiče Home Connect: pomocí aplikace Home Connect můžete svou chladničku ovládat, kdy chcete a kde chcete. Svět v síti plný vzrušujících možností díky domácím spotřebičům Siemens kompatibilním s Wi-Fi a Home Connect. Zažijte budoucnost ještě dnes: Home Connect usnadňuje a zpřjemňuje každodenní úkoly. Protože Home Connect zlepšuje život: díky nejnovějším technologiím trávíte více času tím, co chcete, a méně času tím, co musíte. Objevte možnosti. Pro výjimečné životní okamžiky.</p> |
|  | <p>hotAir Steam je efektivní a praktický způsob, jak upéct křupavý, nadýchaný chléb a jiné pečivo nebo šťavnatou pečení. hotAir Steam je ideální pro pečení: Vaše jídlo zůstane svěží a šťavnaté a pára zabráni jeho vysušení. Vlhkost na začátku pečení pomáhá zachovat chuť i texturu. Pro snadnou manipulaci stačí naplnit odnímatelnou misku na vodu a po použití ji vyčistit v myčce.</p> |
|  | <p>hygienePlus: antibakteriální mytí. Funkce hygienePlus je ideální pro mytí nádobí se zvláštními požadavky na hygienu. Během závěrečného oplachu je zvýšena asi na 10 minut teplota až na 70 °C a ta je konstantně udržována pro eliminaci až 99,99 % všech bakterií a choroboplodných zárodků.</p> |









| | |
|---|---|
|  | <p>hyperFresh & teplota blízko 0 °C: 2 zásuvky pro více čerstvosti. Větší zásuvka s řízeným klimatem zajišťuje ideální podmínky pro ovoce a zeleninu. Chladné prostředí pro ryby a maso s teplotou blízko 0 °C prodlouží čerstvost a uchová potřebnou kvalitu.</p> |
|  | <p>hyperFresh plus: déle čerstvé potraviny. Příhrádka hyperFresh plus nejenže pěkně vypadá, je také velmi chytrá. Zajišťuje správné podmínky pro vaše potraviny a udržuje je čerstvé mnohem déle. Nezáleží na tom, zda jde o ovoce nebo zeleninu: stačí nastavit požadovaný druh a chladnička sama přizpůsobí úroveň vlhkosti.</p> |
|  | <p>hyperFresh premium 0 °C: potraviny zůstanou déle čerstvé. Zásuvky hyperFresh premium 0 °C – jedna na ovoce a zeleninu s regulátorem vlhkosti a druhá na ryby a maso s teplotou 0 °C – díky různým úrovním vlhkosti vzduchu zůstanou potraviny déle čerstvé a vitamíny se zachovají podstatně déle.</p> |
|  | <p>Individuální nastavení teplot: přehlednost a flexibilita. Chladničku a mrazničku můžete ovládat odděleně a nastavit teploty individuálně podle svých momentálních potřeb. Přizpůsobte teplotu v běžném režimu nebo když vyrazíte na dovolenou a ušetřete navíc náklady na energii.</p> |
|  | <p>Systém inductionAir: vaření se superlativ. Nový systém inductionAir odsává páru a pachy přesně tam, kde vznikají: přímo na varné desce. Díky inovativní integraci odhahu par do indukční varné desky Vario, která šetrí prostor, si vychutnáte ještě více svobody a místa při vaření – s velkorysým designem pro moderní uspořádání kuchyně.</p> |
|  | <p>Indukce s rozšiřitelnou pečicí zónou: automaticky chutné. Konečně můžete s pekáčem využívat výhodu powerIndukce. Nemusíte nic aktivovat jako u běžných elektrických varných desek. Pekač bude automaticky rozpoznán a rozšiřitelná zóna automaticky dodatečně zapnuta. Dvouokružová varná zóna poskytuje dodatečnou flexibilitu.</p> |
|  | <p>intensiveZone: jemně nahoře, dole pod vysokým tlakem. Zapnutí intenzivní zóny v vybraném programu se postará o nekompromisní odstranění silně znečištěného nádobí v dolním koši, kde se zvýší tlak ostříku. Změna se netýká intenzity oplachování v horním koši, takže citlivé nádobí se tam i nadále umyje s jemnou péčí.</p> |
|  | <p>Intenzivní stupeň s automatickým zpětným nastavením: Intenzivní stupeň se automaticky spustí, když ho potřebujete. Příležitostně se může stát, že z vaší pánve začne náhle unikat pára. V tom případě přepne intenzivní stupeň s automatickým zpětným nastavením na maximální výkon ventilátoru. Jakmile přestane unikat pára, výkon odsavače par se automaticky přepne zpět na normální stupeň.</p> |
|  | <p>Intenzivní stupeň pro krátkodobé zvýšení výkonu odvětrávání při silných kuchyňských výparech – s automatickým zpětným nastavením po 5 nebo 10 minutách.</p> |
|  | <p>Motor iQdrive (odsavače par): maximální výkon pro čerstvý vzduch. Ve výkonných odsavačích par Siemens se skrývá bezkonkurenčně silný motor. Bezkartáčový motor iQdrive s patentovanou technologií značky Siemens je vždy připraven odstranit nepříjemné kuchyňské pachy a pracuje dokonce i při nejvyšším výkonu odvětrávání příjemně potichu. O tom vás ostatně přesvědčí svou dlouhotrvající kvalitou a nízkou spotřebou energie.</p> |
|  | <p>iQdrive motor (myčka nádobí): efektivní, odolný a tichý. Menší spotřeba energie při stejném výkonu, kratší trvání programů s optimálními výsledky a ve všech programech vždy příjemně tichý – to je výčet výhod motoru iQdrive. A navíc se všemi těmito výhodami s dlouhotrvající životností téměř bez opotřebení.</p> |
|  | <p>Displej iSelect: pro snazší obsluhu. Displej iSelect připomíná intuitivní uživatelské rozhraní chytrého telefonu a nabízí největší výběr programů praní – pro snadnou péči o prádlo.</p> |
|  | <p>Kombinovaná parní trouba: pro každou potravinu ideální druh ohřevu. Vaření v páře, pečení nebo kombinace obojího – kombinovaná parní trouba nabízí pro každou potravinu optimální způsob úpravy. A zachovává vše, co je opravdu důležité: chuť, vůni, strukturu, vitamíny a živiny.</p> |
|  | <p>Kovový tukový filtr: žádná šance pro tuk. Kovový tukový filtr odfiltruje až 95 % tuků z výparů. Když je tukový filtr nasycený, můžete jej vyjmout a snadno vyčistit v myčce. V režimu cirkulace vzduchu je třeba použít pro redukci zápachu dodatečný filtr s aktivním uhlím.</p> |
|  | <p>Krátký program 45 °C: za 35 minut umyto. Efektivní Krátký program s teplotou 45 °C zkracuje dobu mytí na minimum: poskytuje optimální výsledky za pouhých 35 minut, a je proto ideální pro lehce znečištěné nádobí, které potřebujete v krátké době opět čisté. To znamená, že jste dokonale připraveni, pokud se například na večeři objeví více hostů, než jste čekali, a potřebujete další sklenice.</p> |

| L | |
|---|---|
|  | LCD displej: příjemný komfort od obsluhy až po čištění. LCD displej se snadno ovládá a výjimečně dobře čistí. Kromě času zobrazuje displej u některých spotřebičů také teplotu. |
|  | LED displej directTouch: vynikající čitelnost a pohodlná a intuitivní navigace v menu. LED displej directTouch zaujme vynikající čitelností a pohodlnou a intuitivní navigací v menu. Přímou na správné nastavení: všechny funkce lze vybrat přímo pomocí velkých senzorových tlačítek. |
|  | LED osvětlení (chlazení): pro dobrý přehled o obsahu chladničky. LED osvětlení je integrováno do postranních stěn nebo horní části spotřebiče a rovnoměrně osvětluje vnitřní prostor, aniž by vás oslňovalo. LED světla mají dlouhou životnost a jsou energeticky úsporná. |
|  | LED osvětlení (odsavače par): pro optimální a úsporné osvětlení varné plochy. Energeticky úsporné LED diody poskytují optimální osvětlení a zahálí celou kuchyni příjemným světlem. |
|  | LED světlo s nastavitelnou barevnou teplotou: ideální světelné podmínky a dokonalá atmosféra. Dodejte kuchyni osobitým nádechem. Odsavače par Siemens jsou vybaveny nastavitelným LED osvětlením, které dokáže přizpůsobit barevnou teplotu světla vašim osobním požadavkům. |
|  | lowFrost: méně rozmrazování díky snížené tvorbě ledu – šetří práci a energii. Technologie lowFrost se speciálním výparníkem snižuje tvorbu ledu na minimum. Menší množství ledu, které se vytvoří, je rovnoměrně rozloženo, takže rozmrazování je rychlé a snadné a spotřeba energie vaší chladničky zůstává nízká. Méně rozmrazování díky technologii lowFrost. |
| M | |
|  | Machine Care: myčka nádobí jako nová za dvě hodiny. Vaše myčka nádobí bude opět jako nová po stisknutí jediného tlačítka: do prázdného spotřebiče jednoduše vložte speciální ošetřovací prostředek a běžnou tabletu na mytí nádobí a spusťte program Machine Care. Po 130 minutách bude interiér myčky zcela zbaven vodního kamene a usazenin tuku, jakož i všech ostatních běžných nečistot. |
|  | Mírný horký vzduch: 100 % horkého vzduchu. Šetrná příprava. Mírný horký vzduch je inteligentní druh ohřevu pro šetrnou přípravu masa, ryb a pečiva. Spotřebič optimálně reguluje přívod energie do pečicího prostoru. Pokrm se peče v jednotlivých fázích pomocí zbytkového tepla. Zůstanete tak šťavnatější a méně zhnědně. |
|  | modularFit: nad sebou nebo vedle sebe – vždy perfektně. Nad sebou nebo vedle sebe: Díky nové technologii Anti Condensation si můžete zkombinovat svou chladničku a mrazničku přesně tak, jak chcete. Tato inovativní technologie zabraňuje tvorbě vlhkosti mezi stěnami spotřebičů. Přizpůsobte chladničku a mrazničku své kuchyni a svému životu s pomocí systému modularFit. |
|  | LED displej multiTouch: maximální přesnost a intuitivní ovládání. Tento multitouchový displej umožňuje intuitivně vybrat všechny dostupné funkce pračky a sušičky – a to zcela bez použití tlačítek. Různé LED a zvukové signály poskytují jak vizuální, tak i zvukovou zpětnou vazbu a zajišťují neomezenou kontrolu. |
| N | |
|  | Nastavitelné teplotní zóny (vinotéka). Ideální řešení pro znalce vína, kteří chtějí skladovat různé druhy vína společně v jedné chladničce na víno. Individuálně nastavitelné teplotní zóny umožňují skladování červených a bílých vín za optimálních podmínek. I prémiové šampaňské lze ochladit na správnou teplotu pro podávání bez potřeby samostatné chladničky. Oddělené přihrádky umožňují nastavení dvou nebo tří různých teplotních úrovní v rozsahu +5 °C až +22 °C pro dokonalé temperování. |
|  | noFrost: již nikdy žádné odmrazování. Už nikdy nebudete muset znovu odmrazovat mrazicí přihrádku, aby vaše zmrazené potraviny byly v perfektním stavu a aby váš spotřebič pracoval energeticky efektivně. Technologie noFrost zahrnuje ventilační systém, který odvádí vlhkost z mrazicího oddílu. Tímto způsobem zůstane vzduch suchý. To spolehlivě zabrání tvorbě ledu na vnitřní straně spotřebiče nebo námraze na jídle – šetří to čas a námahu při rozmrazování. |
| O | |
|  | Obvodové odsávání: odtučňovací kúra pro vaše kuchyňské ovzduší. Inovativní a snadno čistitelné obvodové odsávání absorbuje při odvětrávání až 85 % tuků z kuchyňských par – podstatně více než jiné odsavače par. Navíc vyniká i svým moderním designem s hladkým nerezovým povrchem. |
|  | Ohřevná zásuvka: vždy teplé nádobí a horké pokrmy. Vy jste to stihli přesně, vaše jídlo je hotové včas. Při teplotě 30 až 80 °C zůstane jídlo rovnoměrně teplé. U variant s funkcí push/pull stačí jemně stisknout přední čelní stranu ohřevné zásuvky a ona se poté lehce vysune nebo zasune. V této elegantní designové úpravě bez rukojeti spotřebič vyniká právě svou nenápadností. |

| O | |
|---|--|
|  | oneTouch DoubleCup: nápoj na dotek nebo dva najednou. Bez ohledu na to, zda si vyberete espresso nebo cappuccino – s funkcí oneTouch DoubleCup vám váš plně automatický kávovar připraví jakýkoliv nápoj pouze jedním stiskem tlačítka. Na přání i dva šálky současně. |
|  | openAssist: snadné otevírání dveří bez madla. Vybrané plně integrované myčky nádobí značky Siemens jsou vybaveny pohodlným systémem otevírání dveří openAssist. Stačí pak lehké stisknutí dvířek k jejich otevření. Funguje velmi snadno a také umožňuje bezproblémovou integraci do všech moderních kuchyní bez viditelných rukojetí. |
| P | |
|  | Vaření v páře: vařte zdravě, šetrně a přirozeně. Přidání páry k běžným druhům ohřevu zaručuje úspěch při přípravě velkého množství pokrmů. Vlhkost se odpařuje na povrchu, což váš pokrm učiní z vnějšku křupavý a uvnitř šťavnatý. Ideální pro získání šťavnatých pečinky nebo dokonalé chlebové kůrky. Ani ohřev jídel není problém, protože vlhkost zůstává zachována. |
|  | perfect built-in: vše dokonale kombinovatelné. Od trouby přes plně automatický kávovar až po ohřevnou zásuvku – mnoho spotřebičů Siemens používaných při vaření je spolu navzájem optimálně sladěno, a to po funkční i designové stránce. Všechny vestavné spotřebiče se dají vzájemně dokonale kombinovat. Můžete je uspořádat vedle sebe nebo nad sebou. |
|  | Počítadlo tablet: dostanete upozornění, až vám začne docházet zásoba tablet. Počítadlo tablet přináší pohodlí a relaxaci. Jednoduše zadejte do aplikace Home Connect, kolik nových tablet do myčky nádobí jste si koupili. Poté můžete pomocí svého smartphonu zjistit, kolik tablet ještě zbývá, a to kdykoliv a kdekoliv. Pokud vám zásoby začnou docházet, dostanete automatické upozornění, abyste si dokoupili nové tablety. |
|  | Poloviční náplň: pro mytí méně nádobí. Když máte hosty, sklenice a šálky mohou rychle dojít. Je praktické, pokud nemusíte čekat na naplnění celé myčky nádobí. Jednoduše stisknete tlačítko pro poloviční náplň a nádobí se úsporně umyje při plném výkonu. |
|  | Pomůcka k otevírání dveří: bez cloumání a trhání. Dvířka mrazničky lze při opakovaném otevírání otevřít jen obtížně. Teplota totiž vytváří ve spotřebiči podtlak. Speciální systém vzduchového ventilu umožňuje plynulé vyrovnání tlaku vzduchu mezi mrazničkou a okolím pro snadné otevírání dveří. Dveře tak půjdou otevřít snáze a zlehka. |
|  | Funkce powerBoost: kratší doba uvedení do varu s až o 50 % větším výkonem. Funkce powerBoost zvyšuje výkon až o 50 %. To ušetří až 35 % času, který je potřeba pro zahřátí hrnců nebo uvaření velkého množství tekutin. |
|  | powerIndukce: pro rychlejší, čistější a bezpečnější vaření. Ihned horké. Ihned studené. Užijte si výhody powerIndukce značky Siemens. Teplo je předáváno přímo do pánvi a hrnců a jejich obsah je ohříván pomocí indukčních cívek, aniž by se zahřívala deska. Co to pro vás znamená: krátké doby zahřátí, vyšší bezpečnost a deska se čistí o dost snadněji. |
|  | powerMove Plus: měňte stupeň výkonu při vaření jednoduchým pohybem hrnce nebo pánve po zónách. powerMove Plus rozdělí varnou desku na tři zóny ohřevu. Vy už pouze aktivujete vybranou zónu tím, že na ni přesunete hrnec nebo pánev. Můžete měnit stupeň výkonu pohybem varné nádoby po zónách. Přejdete z vaření při vysoké teplotě v přední části k udržování teploty pokrmu v zadní části tak, že jednoduše zaměníte hrnce nebo pánve na zónách. |
|  | powerMove Pro: změňte úroveň výkonu varné desky v pěti krocích pouhým přesunem nádoby. Pomocí funkce powerMove Pro můžete změnit úroveň výkonu při vaření pouhým přesunem nádoby. V pěti krocích můžete volit mezi různými výkonnostními stupni. Jednoduše přesuňte hrnec nebo pánev z přední části dozadu. Varná deska okamžitě zareaguje a upraví výkonnostní stupeň. Vařte jako profesionál. |
|  | Přídavná pára pulseSteam: křupavá kůrka a šťavnatá pečeně. Díky pravidelnému přidávání páry k běžným druhům ohřevu je nyní ještě snazší připravit dokonalé pokrmy. Vlhkost se odpařuje na povrchu, což váš pokrm učiní z vnějšku křupavý a uvnitř šťavnatý. Ideální pro pečení nebo chléb. |
|  | Funkce push/pull: zásuvku lze snadno otevřít i bez madla. Bez madla a páčky – stačí pouze jemně stisknout přední stranu ohřevné zásuvky a ona se poté vysune nebo zasune. Jednoduchý design dodává tomuto uživatelsky přívětivému provedení strohovou eleganci, se kterou spotřebič perfektně zapadne do každé kuchyně. |
| Q | |
|  | Funkce quickStart: pro rychlý start. Jakmile zapnete varnou desku, funkce quickStart automaticky identifikuje a aktivuje varnou zónu, na kterou jste postavili hrnec. Vše, co ještě musíte udělat, je pouze nastavit požadovanou teplotu. |

| R | |
|---|---|
|  | rackMatic: horní koš se třemi výškově nastavitelnými polohami. Systém rackMatic usnadňuje nakládání a vykládání nádobí, zejména u velkých hrnců nebo talířů. Výškově nastavitelný horní koš lze snadno nastavit ve třech stupních tak, aby se přizpůsobil individuálním požadavkům na prostor. Navíc funguje i při naloženém horním koši. |
|  | rackStopper: nenápadná brzda spodního koše. Díky nenápadnému výlisu na vnitřní straně dvířek myčky nádobí a speciálně vyvinutým předním kolečkům s funkcí zastavení se dá spodní koš plynule a bezpečně vysunout bez rizika nežádoucího vytáhnutí. |
|  | Regenerační longLife filtr: maximální výkon a dlouhá životnost. Regenerační longLife filtr s aktivním uhlím redukuje pachy a páry z trouby až o 80 %. Regenerace probíhá zcela jednoduše v troubě při teplotě 200 °C. Při regeneraci průměrně 1x za rok má filtr s aktivním uhlím životnost 7–10 let. |
|  | Funkce reStart: nikdy nezapomene to správné nastavení. Pokud se varná deska automaticky vypne v důsledku rozlití tekutiny na ovládacím panelu, umožní vám funkce reStart rozlité tekutiny a rychlý návrat k vašim zvoleným nastavením do čtyř sekund po vypnutí jednoduše opětovným zapnutím varné desky. |
|  | rezeptWelt: jednoduše vyberte požadovaný recept v aplikaci Home Connect a odešlete ideální nastavení do své trouby. Vaření na té nejvyšší úrovni může být velmi jednoduché: Aplikace Home Connect vám k tomu nabídne ten správný výběr chutných receptů. Můžete si vybrat své oblíbené jídlo, odeslat ideální nastavení přímo do své trouby, a dokonce i vzdáleně spustit ohřev. Užijte si pohodlné vaření a to nejdůležitější: lahodné jídlo. |
|  | roastingSensor Plus: teplotní sonda na pečení pro dokonale vydařenou pečení. Díky třem bodům měření dokáže teplotní sonda na pečení přesně a spolehlivě změřit vnitřní teplotu masa nebo jiného připravovaného pokrmu. Na základě přesných dat můžete přesně určit, kdy je pečínka dokonale propečená – vaše pokrmy budou vždy přesně takové, jaké je chcete mít. |
|  | Rozšiřitelná pečicí zóna: prostor pro velké pečicí pánve. Pro optimální distribuci tepla při vaření s pekáči nebo velkými pečicími pánvemi můžete aktivovat přídatnou část varné zóny standardní velikosti a přizpůsobit ji většímu nádobí. |
|  | Rychlé zahřívání: rychlejší zahřátí na požadovanou teplotu pečení. Přepínatelný systém rychlého topení ohřívá troubu zvláště rychle – bez vyšší spotřeby energie. Čekací doba, než bude trouba připravena, se zkrátí na minimum. |
|  | Rychlý 60 °C: efektivní, silný, rychlý – zkrácený program mytí na každý den. Inovativní a ekonomický program Rychlý 60 °C umyje a usuší až 14 sad nádobí za pouhých 89 minut, i když je myčka plně naložena. Program je tedy vynikající pro každodenní použití a zaručuje skvělé výsledky. |
| S | |
|  | Systém sensoFlow: maximální vůně díky ideální teplotě varu. Inovativní systém sensoFlow od společnosti Siemens pokaždé zaručí maximální požitek z kávy, a to díky ideální konstantní teplotě spaření. |
|  | Shine & Dry: ještě vyšší lesk stisknutím tlačítka. Ještě většího lesku dosáhnete s funkcí Shine & Dry díky inovativní technologii Zeolith® sušení. Vaše nádobí a zejména sklenice jsou sušeny extrémně šetrně a efektivně optimalizací procesu sušení. |
|  | sideLight: diskrétní a elegantní design. Během provozu svítí nenápadně modré světlo v levé mezeře mezi dvířky myčky nádobí a vedlejší skříňkou. To je ideální v případě ergonomické instalace myčky do výšky. |
|  | Skleněné dveře glassDoor Design: moderní design, inovativní technologie. Zatímco luxusní skleněné dveře s lesklým a snadno čistitelným povrchem jsou vždy centrem pozornosti, pracuje inteligentní technologie spotřebičů Siemens nenápadně ukrytá uvnitř. Skleněné dveře jsou k dispozici v barevném provedení černá, bílá a titan. Stříbrné boční stěny spotřebiče vytváří chladný, zdržlivý barevný kontrast. |
|  | Sklo 40 °C: program pro jemné mytí. Program Sklo 40 °C byl speciálně vyvinut pro jemné zacházení s vysoce kvalitními sklenicemi tak, jak si zaslouží: s maximální péčí. Snižuje čas a teplotu mycího cyklu a zaručuje tak skvělé výsledky, na které se můžete spolehnout. |
|  | Sklopné trny: každý kus nádobí na správném místě. Sklopné řady trnů systémů košů a zásuvek flexComfort Pro a flex-Comfort vám nabízejí maximální flexibilitu při ukládání nádobí. Hrnce, mísy, talíře, sklenice a mísky můžete snadno umístit do horního a dolního koše sklopením řad sklopných trnů, zatímco příbory, větší nože a naběračky, případně další menší náčiní lze také snadno umístit do příborové zásuvky nebo třetího koše. |

| S | |
|---|--|
|  | Snímač kvality vzduchu se systémem cookConnect: detekuje páru a pachy a automaticky upravuje výkon ventilátoru. Se systémem cookConnect jsou varná deska a odsavač par nyní vzájemně propojeny. Odsavač par kompatibilní s Wi-Fi se aktivuje, jakmile začnete vařit na varné desce kompatibilní s Wi-Fi, a začne se vyvíjet pára. Snímač kvality vzduchu v odsavači par detekuje páru a pachy a upravuje výkon ventilátoru přesně podle potřeby. Jakmile je vzduch čistý, znovu se vypne. |
|  | Jemný dojezd s tlumením dveří: vždy bezpečně uzavřené. Snadno se stane, že někdo dveře chladicího a mrazicího prostoru správně nedovře. Je dobré vědět, že díky jemnému dojezdu budou přesto bezpečně uzavřeny. Do všech plochých závěsů je navíc integrováno tlumení dveří. |
|  | Systém softClose: dveře se automaticky a jemně zavřou od úhlu otevření 20°. softClosing dveře zajistí, že vaše chladnička zůstane vždy zcela dovená a bezpečně uzavřená. Tlumení dveří je navíc integrováno do všech plochých závěsů. I silně naložené dveře lze snadno a bezpečně zavřít – po celou dobu životnosti spotřebiče. |
|  | softCooler: chladno, ale zase ne příliš. Pro všechny druhy zeleniny, které reagují citlivě na velký chlad, je nyní k dispozici nová funkce softCooler. V tomto transparentním plně teleskopickém výsuvu se zvlněným dnem je z důvodu jeho speciálního umístění teplota přibližně o 5 °C vyšší než ve zbývajícím prostoru chladničky. softCooler je tak ideální pro uložení okurek, paprik a cuket. |
|  | softMove: jemné otevírání a zavírání dvířek trouby. Snadná manipulace s dvířky trouby – bez tlačení a tažení. Inteligentní mechanismus tlumení zajišťuje jemné otevírání a zavírání dvířek trouby. |
|  | superChlazení: snižuje teplotu po nastavenou dobu, abyste mohli čerstvé potraviny rychle ochladit. S funkcí superChlazení můžete po nastavenou dobu snížit teplotu vaší chladničky, abyste mohli čerstvé potraviny rychle ochladit. Tím se zabráni nežádoucímu zvýšení teploty potravin, které již byly chlazeny. |
|  | superMrazení: rychlé zmrazení velkého množství potravin. Díky funkci superMrazení se vaše zařízení krátce ochladí na -30 °C, aby bylo zajištěno, že již zmrazené jídlo zůstane zmrazené. Před nákupem stačí stisknout tlačítko superMrazení. Poté můžete do mrazničky vložit velké množství potravin a všechno jídlo zůstane dokonale zmrazené. |
| Š | |
|  | Šířka a hloubka 70 cm: přibližně o 40 % větší vnitřní prostor. Nové mrazničky o šířce 70 cm jsou k dispozici i s hloubkou 70 cm. To ve srovnání s chladničkou o stejné výšce a šířce 60 cm znamená až o 40 procent více místa pro zmrazené potraviny. |
| T | |
|  | Teleskopický výsuv: snadná a bezpečná manipulace s plechy a rošty. Pro bezpečné vytahování pečících plechů. Plně teleskopický výsuv umožní bezpečně a bez překlopení vytáhnout jedním pohybem plechy nebo rošty. |
|  | Zásuvky usazené na plně výsuvných teleskopických výsuvcích: lepší přístup a lepší přehled o uložených potravinách. Díky plně výsuvným teleskopickým výsuvům, které jsou k dostání jako příslušenství, můžete bez problémů vytažovat zásuvky tak, aby byly zcela přístupné. Tím získáte lepší přehled o všech potravinách a můžete je snáze vyjmout. |
|  | TFT displej (trouby): optimální čitelnost a intuitivní ovládání. Nechte se provést nabídkou funkcí trouby. Najdete bez námahy vždy to správné nastavení pro své pokrmy. |
|  | TFT displej (myčka nádobí): snadnější obsluha díky displeji s vysokým rozlišením. Všechny informace o aktivovaném programu jsou jasně strukturované pro dokonalý přehled. Pohodlný výběr jednotlivých nastavení programu udělá z mytí nádobí dětskou hru. |
|  | TFT dotykový displej (trouby): uživatelsky přívětivá navigace v menu s praktickými zobrazovacími funkcemi. Díky uživatelsky přívětivé navigaci v menu dokážete velmi snadno nastavit zařízení tak, jak jste při jídle a vaření zvyklí. Využijte všechny výhody, které vám poskytne rozbalená nabídka, a to bez námahy. |
|  | Dotykový displej TFT Plus (trouby): dotyková navigace a intuitivní obsluha. Díky uživatelsky přívětivé struktuře nabídky a jednoduché dotykové navigaci na dotykovém displeji TFT Plus je ovládání trouby hračkou. Intuitivní navigace v rozsáhlé nabídce umožňuje uživateli získat to nejlepší z trouby a přizpůsobit jí jeho představám. |

| | |
|---|---|
|  | T |
|  | Dotykový displej TFT (varné desky): pro jednoduchou obsluhu a dobrou čitelnost z každého úhlu pohledu. TFT dotykový displej usnadňuje přístup ke všem funkcím varné desky, usnadňuje obsluhu a zaručuje dobrou čitelnost z jakéhokoliv úhlu pohledu. |
|  | Tichý program: optimální čistota může být stejně tichá jako šepot. Existují více vzrušující věci než umývání nádobí. Proto vám myčky nádobí Siemens s Wi-Fi technologií a Home Connect umožňují strávit s nádobím tak málo času. A díky tichému programu navíc ani nepostřehnete, že vaše myčka nádobí pracuje za vás. |
|  | timeLight: všechny důležité informace se promítají na podlahu. S timeLight se přímo na podlahu zobrazují informace o zbývajících době do konce programu, aktuálním stavu programu, a dokonce i případné chybové hlášky. Všechny důležité informace tak snadno zjistíte na první pohled. |
|  | touchControl (odsavače par): pomocí touchControl můžete přímo volit odtahový výkon odsávání a LED osvětlení. Mějte svoji kuchyni pod kontrolou. S touchControl můžete jednoduchým dotykem ovládat výkon odsávání a LED osvětlení odsavače par. Bez ohledu na to, které nastavení potřebujete, funkce touchControl reaguje okamžitě. |
|  | touchControl (varné desky). Teplotu lze nastavit přímým dotykem nebo posunem prstu po stupnici. |
|  | Touchpoints: flexibilní pohodlí při nakládání. Prémiová konstrukce myček nádobí Siemens není viditelná pouze zvenčí. Modře označené uchopovací části uvnitř myčky vám na první pohled ukazují všechny možnosti nastavení košů. Velké hrnce tak mohou být uloženy rychleji. Sklenice na víno a šampaňské jsou výrazně stabilnější. |
|  | touchSlider: regulace teploty bez tlačítek a ovladačů. S osvědčenou technologií touchSlider lze nastavit teplotu varných zón buď přímým dotykem na konkrétní místo, nebo posunem prstu po stupnici. Teplota je regulována pomocí snímačů v půlstupňových krocích až do maximálního výkonového stupně 9. A nová výbava s ukazatelem spotřeby energie, funkcí reStart a funkcí quickStart přináší jedinečné výhody. |
|  | U |
|  | Ukazatel spotřeby energie: pro energeticky účinnější vaření. Na ukazateli spotřeby energie lze přesně zjistit, kolik energie jste spotřebovali od začátku vaření do vypnutí varné desky. Díky tomu máte spotřebu energie při vaření jídla vždy na očích – a můžete se tak naučit vařit úsporněji, jako např. vařit s poklicem nebo udržovat co nejstabilnější nastavení teploty během vaření. |
|  | V |
|  | Výsuvy varioClip: snadné nasazení teleskopických výsuvů do libovolné úrovně. Výsuvy varioClip poskytují maximální flexibilitu. Díky rychlému a snadnému upevnění můžete teleskopické výsuvy umístit do libovolné výšky trouby. |
|  | varioIndukce: flexibilní vaření bez předdefinovaných varných zón. varioIndukce přizpůsobí varný prostor vašim potřebám. Varné zóny se automaticky přizpůsobí velikosti vašich hrnců a pánví až do průměru 24 cm. Navíc můžete sjednotit dvě samostatné varné zóny do jedné velké. Pro ještě větší flexibilitu při vaření. |
|  | varioIndukce Plus: větší flexibilita s varnou deskou, která se přizpůsobí vašemu nádobí a hrncům. S varioIndukcí Plus se varné zóny automaticky přizpůsobí velikosti vašich hrnců a pánví až do průměru 32 cm. Pokud jedna varná zóna nestačí, automaticky se zapnou další zóny, aby bylo zajištěno, že bude teplo vždy rovnoměrně rozloženo. Vaše nádobí může být stejně rozmanité jako pokrmy, které připravujete. |
|  | varioPanty: maximální univerzálnost instalace. Ani u spotřebičů s instalací do výšky už není třeba pod dvířky myčky nechávat nevzhlednou mezeru. Se speciálními varioPanty se dvířka při otevírání a zavírání mírně posouvají nahoru a dolů, mezera mezi myčkou a kuchyňským nábytkem proto může být minimální a spotřebič v kuchyni prakticky neviditelný. |
|  | varioShelf: dvoudílná police pro různé požadavky na uskladnění. Vytvořte vpředu v chladničce místo pro obzvláště velké nebo vysoké potraviny – flexibilním polohováním přihrádky varioShelf. Skládá se ze dvou samostatných skleněných polic o hloubce 14 cm. Přední díl police varioShelf můžete zasunout pod zadní díl: pro velké mísy nebo lahve, které vyžadují další úložnou výšku. Dva skleněné prvky umístěné za sebou tvoří kompletní úložný prostor. S varioShelf získáte řešení se dvěma různými možnostmi uložení. |
|  | varioDrawer příborová zásuvka: nejen pro příbory, ale i espresso šálky. Příborová zásuvka varioDrawer je další úroveň pro ukládání nádobí. Díky svému speciálnímu tvaru nabízí nejen prostor pro příbory, ale také pro naběračky na polévku, salátové lžíce, a dokonce i malé nádobí, jako jsou šálky na espresso. A protože ve spodním koši již není potřeba koš na příbory, je zde místo až pro 14 sad nádobí. |

| | |
|---|---|
|  | V |
|  | varioDrawer Pro příborová zásuvka: individuální ukládání nádobí. Díky modrým značkám nastavení se příborová zásuvka varioDrawer Pro ještě lépe přizpůsobí vašim individuálním nárokům na ukládání nádobí. Ať už běžné příbory, kuchyňské náčiní nebo malé nádobí: v optimalizované zásuvce varioDrawer Pro je dostatek místa pro všechno. A s touto další úrovní ukládání získáte automaticky více prostoru pro velké nádobí ve zbytku myčky. |
|  | varioSpeed (trouby): připravujte chutné pokrmy až o 50 % rychleji. Vaše trouba se řídí přesně podle vašeho časového plánu a nabídne vám více svobody při vaření těch nejužasnějších pokrmů. Funkce varioSpeed kombinuje různé techniky ohřevu, aby zachovala vůně a vitamíny* v potravinách, a zkracuje dobu vaření až o 50 %. Užijte si dokonalé vaření bez stresu. (* Např. 96 % vitamínu C při přípravě paprikových kostek nebo plátků v mikrovlnné troubě tak, aby byly uvařené „al dente“ – srovnávací studie univerzity v Zaragoze.) |
|  | varioSpeed Plus on demand: lesklé, čisté a suché nádobí až třikrát rychleji. Tato funkce umožňuje aktivovat zrychlení mycího programu až o 66 % kdykoliv, dokonce i v jeho průběhu. A také bez ohledu na to, jste-li doma nebo na cestách – díky vzdálenému ovládání pomocí aplikace Home Connect. |
|  | varioZone: zásuvky a skleněné police lze bez problémů vyjmout. Pomocí varioZone můžete podle potřeby vyjmout zásuvky a skleněné police mezi zásuvkami. Flexibilní uspořádání vašeho mrazicího oddílu z něj činí váš individuální úložný prostor pro mražené zboží. |
|  | Varné zóny highSpeed: připravit, pozor, teď! Inovace pro skutečnou úsporu času v kuchyni: Nové varné zóny highSpeed výrazně zkracují dobu vaření – v závislosti na druhu použitého nádobí a jeho množství až o 20 %. To je možné díky perfektně sladěné kombinaci moderního sklokeramického materiálu a optimalizovaných varných prvků. Všechny varné desky Siemens jsou vybaveny varnými zónami highSpeed. |
|  | Vestavní mikrovlnná trouba: výrazně usnadní a urychlí ohřev, rozmrazování a přípravu pokrmů. Mikrovlnná trouba integrovaná do vaší pečicí trouby poskytuje více prostoru v kuchyni a větší svobodu při přípravě jídla, protože nepotřebujete další spotřebič. Vaše trouba zastane všechny úkoly mikrovlnné trouby spolehlivě a především – časově efektivně. |
|  | Vícestupňové LED osvětlení: optimálně osvětlený vnitřní prostor. Vnitřní prostor trouby je stále dokonale osvětlen díky inovativním bočním LED diodám. Bez ohledu na to, zda máte v troubě jeden nebo více plechů – díky úsporným LED diodám s dlouhou životností máte o všem dokonalý přehled. |
|  | Vzdálená diagnostika: náš zákaznický servis vám může pomoci v případě poruchy díky vzdálené diagnostice, která je aktivována na vyžádání pro konkrétní spotřebič, a lze tak provést počáteční analýzu případné závady. Pokud se vyskytne problém s vaším spotřebičem, aplikace Home Connect nabízí pohodlnou vzdálenou diagnostiku. Zákaznický servis na základě vašeho souhlasu získá online přístup k vašemu zařízení, aby se pokusil určit příčinu závady. Pokud problém nelze okamžitě vyřešit a je nutná osobní návštěva zákaznického servisu, bude o tom informován technik servisu značky Siemens. |
|  | Vzdálená kontrola: mějte vždy přehled o své myčce nádobí. S technologií Home Connect můžete svoji myčku nádobí Siemens kdykoliv zkontrolovat – ať jste kdekoli. Už se nemusíte osobně ujistit, zda-li spotřebič ještě běží. Když je nádobí čisté a suché, můžete obdržet automatické oznámení přímo z aplikace Home Connect. |
|  | Z |
|  | Zeolith® sušení: každý mycí cyklus zaručuje zářivý výsledek. Přírodní minerál zeolit přeměňuje vlhkost na teplo, které se následně vrací do prostoru myčky. Nádobí tak bude vždy nejen zářivě čisté a dokonale suché, zároveň se ale také sníží spotřeba energie. |

Cesta k vašemu vysněnému spotřebiči

Pro každý individuální požadavek má Siemens tu správnou odpověď.

<https://www.siemens-home.bsh-group.com/cz/>

Najděte, co hledáte: pro to mimořádné v životě. Vy přesně víte, co chcete – a my vám dodáme ten správný model od značky Siemens. Proto jsme naše domácí spotřebiče rozdělili do tří kategorií, které jsou rozříděny podle různých vlastností a vybavení. Ať už prostorný, rychlý nebo obzvláště efektivní – vyberete si. Naleznete správný model, který je přesně přizpůsoben vašim individuálním potřebám.



iQ700

iQ700 – Inovativní technologie a design, který je orientovaný na budoucnost a na nejnáročnější požadavky.

Od svého domácího spotřebiče nečekáte kompromisy. Důležitým prvkem jsou inovativní funkce, které vám usnadní každodenní život. Inovace a design v jednom kroku – a vždy o krok napřed.



iQ500

iQ500 – Inteligentní technologie v promyšleném designu.

Víte, jak cenný může být domácí spotřebič ve vašem každodenním životě. Cílem je udržet si přehled při mnohočetných domácích úkonech bez obětování estetiky.



iQ300

iQ300 – Pokročilá technologie ve funkčním designu.

Flexibilita je klíčovým bodem ve vašem životě. Jste otevření inovacím a oceňujete, jak vám další a nové funkce domácího spotřebiče usnadňují práci.

Změny technických parametrů a vybavení vyhrazeny bez upozornění.
Vizualizace produktů nemusí vždy odpovídat sortimentu pro ČR.
Veškeré hodnoty deklarované výrobcem/dodavatelem v tomto dokumentu byly získány na základě měření prováděných v laboratorních podmínkách dle příslušných směrnic Evropské unie.
Hodnoty naměřené při běžném provozu spotřebiče se mohou od deklarovaných hodnot lišit.

® registrovaná ochranná známka.

© 2023 BSH domácí spotřebiče s.r.o.

Skupina BSH je držitelem licence k ochranné známce Siemens AG.

Vytištěno v ČR.

siemens-home.bsh-group.com/cz

Q8ACZS0623

