

studioLine

Katalog studioLine 2023/2024



Siemens domácí spotřebiče

SIEMENS



10

Pečicí trouby



30

Varné desky



40

Odsavače par



66

Myčky nádobí



76

Chladničky

Obsah

Exkluzivita zaručena

- 4 Made in Germany
- 6 Trvalá kvalita
- 8 Výhody a design

Pečicí trouby

- 14 Přehled pečicích trub
- 16 Pečicí trouby
- 26 Kávovary
- 28 Mikrovlnné trouby
- 29 Ohřevné a vakuovací zásuvky

Varné desky

- 30 Přednosti
- 32 Přehled indukčních varných desek
- 33 Indukční varné desky

Ventilační systémy

- 40 Přednosti
- 46 Přehled ventilačních systémů
- 48 Indukční varné desky s odsáváním
- 54 Stolní odsavače par
- 57 Ostrůvkové a stropní odsavače par
- 59 Nástěnné odsavače par

Myčky nádobí

- 66 Přednosti
- 70 Přehled myček nádobí
- 71 Plně vestavné myčky nádobí, 60 cm

Chladničky

- 76 Přednosti
- 78 Přehled chladniček

Ostatní

- 83 Rozměrové výkresy
- 92 Zvláštní příslušenství



Made in Germany – Made for you

Značka domácích spotřebičů Siemens se pyšní tradicí výroby „Made in Germany“. V Německu se dodnes vyrábějí jednotlivé díly našeho sortimentu produktů a máme zde i výzkumná a vývojová centra. Značka Siemens je symbolem německého technologického umění na té nejvyšší úrovni.

Made in Germany. Protože se to nabízí.

I v době globalizace se v Německu vyvíjejí a vyrábějí domácí spotřebiče Siemens ze všech produktových kategorií. Kromě vysoce kvalitního zpracování, pověstné spolehlivosti a nejnovějších technických standardů má označení „Made in Germany“ další neocenitelnou výhodu: je vám blízko. Díky tomu můžeme například zaručit nejen výrobu šetřící zdroje, ale také krátké přepravní vzdálenosti.

Šest výrobních závodů. Milionkrát ověřená kvalita.

V roce 1928 byla na trh uvedena první elektricky poháněná pračka Protos Turbo. V současnosti vyrábí více než 10 000 zaměstnanců v našich šesti německých pobočkách okolo deseti milionů domácích spotřebičů všech produktových skupin ročně. Vysoké požadavky na kvalitu jsou zárukou dlouhé životnosti spotřebičů. A pokud se přesto něco přihodí, je náš zákaznický servis rychle k dispozici, aby se o to postaral.

Vždy o krok před ostatními.

V roce 1976 byla v našem závodě v bavorském Dillingenu vyrobena první myčka nádobí značky Siemens. Do roku 2012 jejich počet dosáhl 50 milionů. Dodnes využíváme technické znalosti, díky nimž jsme vyvinuli inovativní produkty určující měřítko v oboru – například nejtišší a energeticky nejúspornější myčku nádobí na světě, chytřejší pečicí trouby s integrovanými kamerami nebo chladničky s technologií hyperFresh, díky níž vydrží potraviny déle čerstvé. Integrované odsavače par Siemens podtrhují design otevřených kuchyní a technologie Home Connect umožňuje chytré propojení všech domácích spotřebičů Siemens i dalších zařízení. Na základě tradičního německého technického umění tak postupně vznikly nejmodernější spotřebiče pro vaše maximální pohodlí.

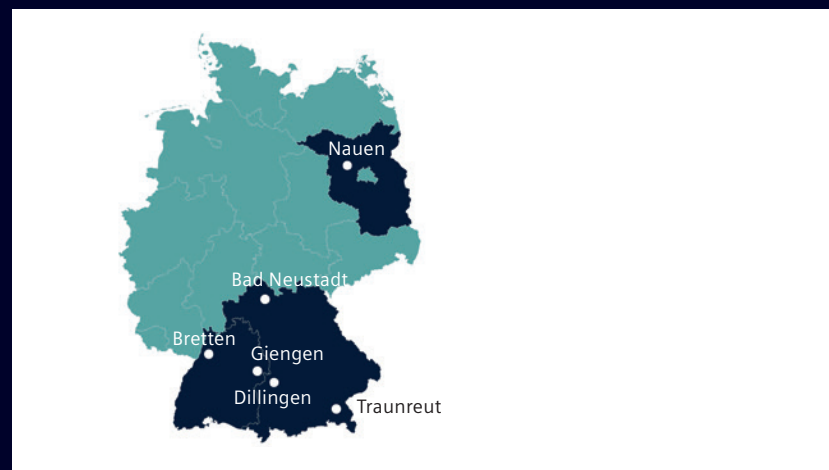

„Jsme přesvědčeni, že lze žít s ohledem k životnímu prostředí i bez kompromisů, pokud jde o pohodlí a výkon. Abychom šetřili přírodní zdroje, snažíme se vyvíjet udržitelné inovativní produkty s odolným designem. Poznejte inspirativní technologie, ve kterých se snoubí ekologická udržitelnost s kvalitou a dlouhou životností.“
Siemens domácí spotřebiče

Naše motto: odpovědnost za životní prostředí.

Značka Siemens působí na trhu domácích spotřebičů už od počátku 20. století. Vše začalo prvním vysavačem, který byl vyroben v roce 1906. Od té doby bylo vždy naším hlavním cílem poskytovat opravdu inovativní a praktické produkty, které zpříjemní každodenní život v domácnosti. Zároveň jsme brzy začali poukazovat na to, že vy-

spělé technologie musí přispívat k ochraně přírodních zdrojů. Vždy jsme se snažili vyvíjet produkty, které usnadní každodenní život v domácnosti a které jsou zároveň stále šetrnější k životnímu prostředí – díky inovacím, které výrazně napomáhají snížit spotřebu energie a vody.

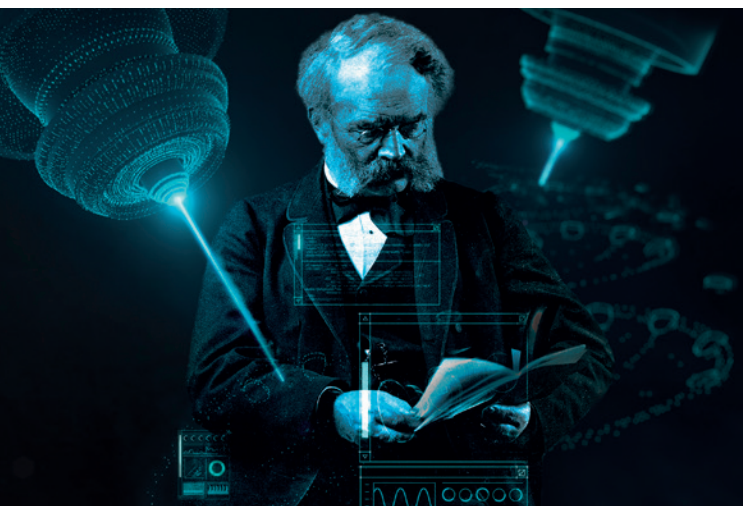

Jsme jedním z lídrů na trhu domácích spotřebičů a zároveň se snažíme být i lídrem v oblasti ochrany životního prostředí a klimatu. V roce 2020 jsme všechny své činnosti v rámci skupiny BSH Hausgeräte změnilí na CO₂ neutrální – na všech místech po celém světě.

Neustále usilujeme o zvyšování energetické účinnosti a sami vyrábíme čím dál více ekologické energie.

„Neprodám budoucnost
za okamžitý zisk!“

Werner von Siemens, prosinec 1884



Méně dnes znamená více

Jak žít uvědoměleji? Tím, že si budeme užívat komfortu, který ale nebude mít negativní dopad na budoucí generace. Tím, že si uděláme více času na opravdu důležité věci a dovolíme si zpomalit. Tím, že budeme používat chytré technologie, které nám pomohou udržet rovnováhu těla a duše. A tím, že

budeme mít radost z nadčasového designu, který předčí všechna očekávání.

Odpovědnost za životní prostředí a budoucí generace bereme na sebe. Udržitelnost se totiž týká každého z nás.

Předčí vaše očekávání: exkluzivní výhody

Další výbava

studioLine se vyznačuje speciálními funkcemi, které najdete pouze u vestavných spotřebičů této exkluzivní řady. Nadchnou vás inovativními technologiemi, nezaměnitelným designem i špičkovou úrovní výkonu.

Servis navíc

Exkluzivní servis je pro studioLine samozřejmostí: **základní linka (+420 251 095 042)** je vám k dispozici od pondělí do pátku 9:00–17:00. Kontaktovat nás lze také e-mailem na: siemens.spotrebice@bshg.com a termín opravy svého spotřebiče si můžete rezervovat i online – rychle, snadno a 24 hodin denně. Případnou reklamaci vyřídíme v nejkratším možném termínu. I po nákupu jsme tady pro vás.



Více zážitků

S nákupem spotřebičů studioLine se můžete těšit na speciální tipy a nabídky. Nezapomeňte své spotřebiče zaregistrovat na







Nejinteligentnější pečení

Každý spotřebič řady iQ700 je charakteristický svými jedinečnými vlastnostmi. To platí i pro nejnovější přírůstky do chytré kuchyně Siemens. Chytré spotřebiče jsou nejen hezké na pohled, ale zaujmou také těmi nejmodernějšími technologiemi. Věříme, že pokrok je pro každého, kdo si chce život zpříjemnit a vychutnat.

*„Je potřeba spojit to,
co k sobě patří.“*

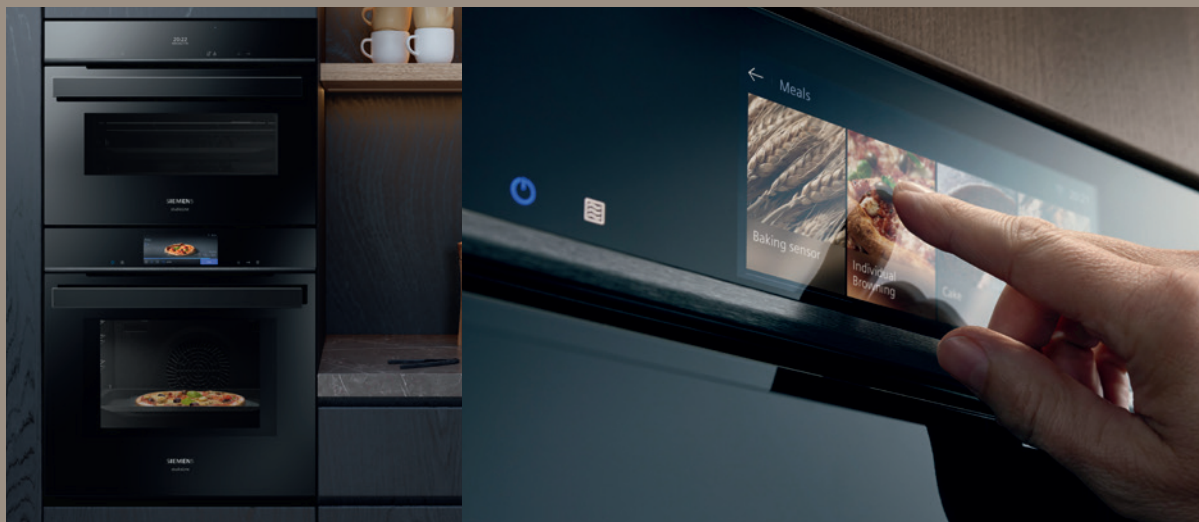

Chytré propojení. Skvělá kombinace.

Díky výjimečné technologii, přelomovým řešením instalace a elegantnímu designu lze spotřebiče řady iQ700 flexibilně přizpůsobit jakýmkoli potřebám při vaření. Ať už zvolíte samostatný spotřebič, nebo kombinaci více produktů vedle sebe či nad sebou, celek vás pak přesvědčí do posledního puntíku, že jste vybrali správně.

Inovace se snoubí s úchvatným designem – do posledního detailu

Chytrá skrz naskrz

Vnější stranu trouby zdobí elegantní skleněná dvířka. Ta se zároveň postarají o to, že teplo nepronikne ven. Také rukojeť vypadá úžasně: je vyrobená ze stejného skla jako dvířka trouby a je ergonomicky tvarovaná, takže si jí při pohledu zepředu vůbec nevšimnete. Zároveň se ale dobře drží, abyste mohli pokrm do trouby snadno vložit a ven následně vytáhnout dokonalé jídlo.



Poznejte inovace,

které vám
zpříjemní život

Nová generace iQ700 – chytré propojení pro dokonalé kulinářské zážitky

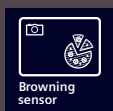

Browning Sensor (senzor stupně upečení) s umělou inteligencí a kamerou – dokonalé výsledky upečené na míru

Díky kameře a umělé inteligenci se trouba vypne, jakmile dosáhne požadované úrovně opečení.

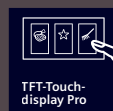

Plně dotykový displej TFT Pro – velký barevný dotykový displej pro pohodlné ovládání

Intuitivní struktura nabídky, atraktivní dotyková navigace a velký barevný displej vám pomohou využít troubu naplno.

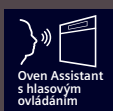

Oven Assistant s hlasovým ovládáním – rychlé a jednoduché nastavení správného programu

Řekněte troubě, co chcete péct. Asistent vám navrhne odpovídající nastavení nebo programy a nastaví troubu.



Funkce cookControl Pro – vždy dokonale připravené pokrmy

Vyberte si pokrm. Trouba automaticky nastaví vhodný program a vypne se, jakmile je pokrm dokonale připravený.

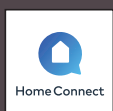

Technologie Home Connect s dálkovým ovládáním – využijte svou chytrou troubu naplno

Pomocí aplikace Home Connect můžete troubu sledovat a ovládat odkudkoli a využít i další digitální služby.



Vaření a pečení – přehled sortimentu.

Níže uvedený přehled slouží pro rychlou a snadnou orientaci při výběru vhodného spotřebiče

iQ700 s TFT-Touchdisplay Pro (160 × 70 mm)



	cena*	výška spotřebiče	druhy ohřevu	TFT-Touchdisplay			výbava											strana
				Pro	Plus	Standard	Home Connect	Browning Sensor	připojení na vodu	roastingSensor Plus	Oven Assistant	varioSpeed	Sous-vide	fullSteam Plus	přídavná pára	bakingSensor Plus	activeClean®	
Vestavné trouby / Vestavné kompaktní trouby																		
HN978GMB1	66 990 Kč	60	27	●			●				●	●	●			●	●	17
HM978GNB1	59 990 Kč	60	21	●			●				●	●	●			●	●	17
HB978GMB1	41 990 Kč	60	13	●			●				●	●	●			●	●	19
CM978GNB1	59 990 Kč	45	21	●			●				●	●	●			●	●	22
Vestavné trouby s párou / Vestavné kompaktní trouby s párou																		
HS958GED1	74 990 Kč	60	24	●			●	●	●	●	●	●	●	●	●	●	●	16
HS958KDB1	NOVINKA 66 990 Kč	60	24	●			●			●	●	●	●	●	●	●	●	16
HS958GDD1	59 990 Kč	60	24	●			●		●	●	●	●	●	●	●	●	●	18
HS958GCB1	52 990 Kč	60	23	●			●			●	●	●	●	●	●	●	●	18
CS958GDD1	59 990 Kč	45	24	●			●		●	●	●	●	●	●	●	●	●	23
CS958GCB1	52 990 Kč	45	23	●			●			●	●	●	●	●	●	●	●	23

iQ700 s TFT-Touchdisplay Plus (96 × 42 mm)



	cena*	výška spotřebiče	druhy ohřevu	TFT-Touchdisplay			výbava											strana
				Pro	Plus	Standard	Home Connect	Browning Sensor	připojení na vodu	roastingSensor Plus	Oven Assistant	varioSpeed	Sous-vide	fullSteam Plus	přídavná pára	bakingSensor Plus	activeClean®	
Vestavné trouby / Vestavné kompaktní trouby																		
HM976GMB1	54 990 Kč	60	19		●		●				●	●	●				●	19
HR976GMB1	42 990 Kč	60	19		●		●				●	●	●			●	●	20
HB976GMB1	36 990 Kč	60	13		●		●				●	●	●				●	21
CM936GAB1	44 990 Kč	45	19		●		●				●	●	●					24
Vestavné trouby s párou / Vestavné kompaktní trouby s párou																		
HS936GAB1	49 990 Kč	60	22		●		●				●	●	●	●	●	●	●	20
CS936GAB1	44 990 Kč	45	22		●		●				●	●	●	●	●	●	●	24

iQ700 s TFT-Touchdisplay (90 × 30 mm)



	cena*	výška spotřebiče	druhy ohřevu	TFT-Touchdisplay			výbava											strana
				Pro	Plus	Standard	Home Connect	Browning Sensor	připojení na vodu	roastingSensor Plus	Oven Assistant	varioSpeed	Sous-vide	vaření v páře Plus	přídavná pára	bakingSensor Plus	activeClean®	
Vestavné trouby																		
HB974GLB1	33 990 Kč	60	13			●	●				●	●	●				●	21
HB934GGB1	29 990 Kč	60	13			●	●				●	●	●					22
Parní kompaktní trouby																		
CD914GXB1	38 990 Kč	45	5			●	●				●	●	●					25
CB974GKB1	29 990 Kč	45	11			●	●				●	●	●				●	25

iQ700 s TFT-Touchdisplay (90 × 30 mm)



cena *	výška spotřebiče	druh spotřebiče	TFT-Touchdisplay			Home Connect	připojení na vodu	výbava		strana
			Pro	Plus	Standard			cookControl	osvětlení	

Vestavné mikrovlnné trouby										
CE932GXB1	31 990 Kč	45	mikrovlnná trouba			●		●	LED	28
BF922L1B1	21 990 Kč	38	mikrovlnná trouba			●		●	LED	28
BF922R1B1	21 990 Kč	38	mikrovlnná trouba			●		●	LED	28

iQ700 s TFT-Touchdisplay Pro (160 × 70 mm)

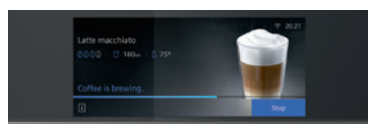

cena *	výška spotřebiče	druh spotřebiče	TFT-Touchdisplay			Home Connect	připojení na vodu	výbava		strana
			Pro	Plus	Standard			objem	naplnění	

Vestavné kávovary/zásuvky (bez obr. displeje)										
CT918L1D0	78 990 Kč	45	plně automatický kávovar	●			●			26
CT918L1B0	73 990 Kč	45	plně automatický kávovar	●			●			26
BV910E1B1	66 990 Kč	14	vakuovací zásuvka					8 l		29
BI910C1B1	16 990 Kč	14	ohřevná zásuvka				●	20 l	až 25 kg	29

iQ500 s LED displejem

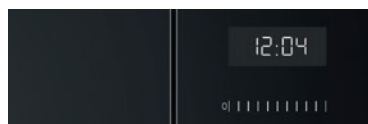

cena *	výška spotřebiče	druh spotřebiče	výbava			strana
			cookControl	osvětlení		

Vestavné mikrovlnné trouby						
BF425LMB0	11 790 Kč	38	mikrovlnná trouba	●		29

*Doporučená maloobchodní cena výrobce. Tato cena je pouze orientační, konečnou cenu produktu stanoví jednotliví prodejci.



iQ700 | Vestavná kombinovaná parní trouba s pevným připojením na vodu a kamerou

HS958GED1

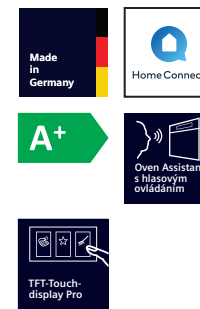

iQ700 | Vestavná kombinovaná parní trouba

HS958KDB1

studioLine exklusiv	<ul style="list-style-type: none"> • blackSteel Design • Browning sensor 	<ul style="list-style-type: none"> • blackSteel Design • automatické otevírání dveří trouby
Design	<ul style="list-style-type: none"> • ovládání touchControl • skleněné madlo studioLine 	<ul style="list-style-type: none"> • ovládání touchControl • skleněné madlo studioLine
Komfort	<ul style="list-style-type: none"> • Oven Assistant s hlasovým ovládáním • TFT-Touchdisplay Pro • automatický návrh teploty • ukazatel aktuální teploty • ukazatel předehřevu • softMove – tlumené otevírání a zavírání dveří • cookControl Pro • Browning sensor – detekce stupně upečení pomocí kamery • roastingSensor Plus – teplotní sonda s předpokládaným zbývajícím časem • bakingSensor Plus – pečicí senzor s předpokládaným zbývajícím časem • steamBoost – 3 minuty intenzivní páry • dualLED osvětlení, osvětlení trouby se separátním vypínáním • pevné připojení na vodovodní řád s aquaStopem • umístění parního generátoru mimo varný prostor 	<ul style="list-style-type: none"> • Oven Assistant s hlasovým ovládáním • TFT-Touchdisplay Pro • automatický návrh teploty • ukazatel aktuální teploty • ukazatel předehřevu • softMove – tlumené otevírání a zavírání dveří • cookControl Pro • bakingSensor Plus – pečicí senzor s předpokládaným zbývajícím časem • roastingSensor Plus – teplotní sonda s předpokládaným zbývajícím časem • steamBoost – 3 minuty intenzivní páry • LED osvětlení, osvětlení trouby se separátním vypínáním • zásobník na vodu o objemu 1 l • ukazatel vyprázdnění zásobníku na vodu • umístění parního generátoru mimo varný prostor
Typ trouby / druh ohřevu	<ul style="list-style-type: none"> • kombinovaná parní trouba s 24 druhy ohřevu: 4D horký vzduch, horní/spodní ohřev, gril s cirkulací vzduchu, velkoplošný gril, maloplošný gril, stupeň pro pizzu, coolStart (hluboce zmrazené jídlo), spodní ohřev, intenzivní ohřev, pomalé vaření, předehřívání, sušení, udržování tepla, horký vzduch jemný, horní/spodní ohřev jemný, pára 100%, regenerační ohřev (ohřívání pokrmů nebo rozpečení pečiva z předšlého dne), kynutí těsta, rozmrazování, sous-vide, gril s cirkulací vzduchu + pára, ohřívání + pára, 4D horký vzduch + pára, horní/spodní ohřev + pára • rozsah teploty: 30–250 °C • fullSteam Plus 120 °C • vnitřní objem: 71 l 	<ul style="list-style-type: none"> • kombinovaná parní trouba s 24 druhy ohřevu: 4D horký vzduch, horní/spodní ohřev, gril s cirkulací vzduchu, velkoplošný gril, maloplošný gril, stupeň pro pizzu, coolStart (hluboce zmrazené jídlo), spodní ohřev, intenzivní ohřev, pomalé vaření, předehřívání, sušení, udržování tepla, horký vzduch jemný, horní/spodní ohřev jemný, pára 100%, regenerační ohřev (ohřívání pokrmů nebo rozpečení pečiva z předšlého dne), kynutí těsta, rozmrazování, sous-vide, gril s cirkulací vzduchu + pára, ohřívání + pára, 4D horký vzduch + pára, horní/spodní ohřev + pára • rozsah teploty: 30–250 °C • fullSteam Plus 120 °C • vnitřní objem: 71 l
Výsuvný systém	<ul style="list-style-type: none"> • počet úrovní pro zasunutí plechu: 5 • závěsné rošty, plně výsuvný varioClip rail Plus se stop funkcí 	<ul style="list-style-type: none"> • počet úrovní pro zasunutí plechu: 5 • závěsné rošty, plně výsuvný varioClip rail Plus se stop funkcí
Čištění	<ul style="list-style-type: none"> • ecoClean katalytické čištění: strop, zadní stěna, boční stěny • humidClean – hydrolytické čištění • ecoClean Plus – přídatný čistící program při silnějším znečištění 	<ul style="list-style-type: none"> • ecoClean katalytické čištění: strop, zadní stěna, boční stěny • humidClean – hydrolytické čištění • ecoClean Plus – přídatný čistící program při silnějším znečištění
Bezpečnost a energetická náročnost	<ul style="list-style-type: none"> • bezpečnostní vypínání trouby • ukazatel zbytkového tepla, dětská pojistka • tlačítko start, spínač kontaktu dveří • energetická třída (dle EU 65/2014): A+¹⁾ 	<ul style="list-style-type: none"> • bezpečnostní vypínání trouby • ukazatel zbytkového tepla, dětská pojistka • tlačítko start, spínač kontaktu dveří • energetická třída (dle EU 65/2014): A+¹⁾
Rozměry (V x Š x H)	<ul style="list-style-type: none"> • rozměry spotřebiče: 595 x 594 x 548 mm • rozměry niky: 585–595 x 560–568 x 550 mm 	<ul style="list-style-type: none"> • rozměry spotřebiče: 595 x 594 x 548 mm • rozměry niky: 585–595 x 560–568 x 550 mm
Technické informace	<ul style="list-style-type: none"> • délka síťového kabelu: 120 cm • napětí: 220–240 V • celkový příkon elektro: 3,6 kW 	<ul style="list-style-type: none"> • délka síťového kabelu: 120 cm • napětí: 220–240 V • celkový příkon elektro: 3,6 kW
Příslušenství	<p>mycí houba, rošt, smaltovaný plech, smaltovaný hluboký plech, děrovaná parní nádoba (velikost M), děrovaná parní nádoba (velikost XL), neděrovaná parní nádoba (velikost M)</p>	<p>mycí houba, rošt, smaltovaný plech, smaltovaný hluboký plech, děrovaná parní nádoba (velikost M), děrovaná parní nádoba (velikost XL), neděrovaná parní nádoba (velikost M)</p>
Zvláštní příslušenství	naleznete na straně 84	naleznete na straně 84
Cena*	74 990 Kč	66 990 Kč



iQ700 | Vestavná trouba s přídatnou párou a mikrovlnami
HN978GMB1

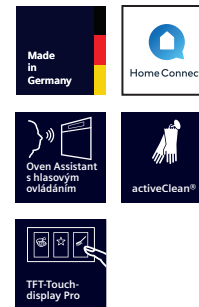

iQ700 | Vestavná trouba s mikrovlnami
HM978GNB1

studioLine exklusiv	• blackSteel Design	• blackSteel Design
Design	• ovládání touchControl • skleněné madlo studioLine	• ovládání touchControl • skleněné madlo studioLine
Komfort	<ul style="list-style-type: none"> • Oven Assistant s hlasovým ovládáním • TFT-Touchdisplay Pro • automatický návrh teploty • ukazatel aktuální teploty • ukazatel přehřevu • softMove – tlumené otevírání a zavírání dveří • cookControl Pro • roastingSensor Plus – teplotní sonda s předpokládaným zbývajícím časem • steamBoost – 3 minuty intenzivní páry • LED osvětlení, osvětlení trouby se separátním vypínáním • ukazatel vyprázdnění zásobníku na vodu • umístění parního generátoru mimo varný prostor 	<ul style="list-style-type: none"> • Oven Assistant s hlasovým ovládáním • TFT-Touchdisplay Pro • automatický návrh teploty • ukazatel aktuální teploty • ukazatel přehřevu • softMove – tlumené otevírání a zavírání dveří • roastingSensor Plus – teplotní sonda s předpokládaným zbývajícím časem • bakingSensor Plus – pečicí senzor s předpokládaným zbývajícím časem • LED osvětlení, osvětlení trouby se separátním vypínáním
Typ trouby / druh ohřevu	<ul style="list-style-type: none"> • kombinovaná trouba s přídatnou párou a mikrovlnami s 27 druhů ohřevu: 4D horký vzduch, horní/spodní ohřev, gril s cirkulací vzduchu, velkoplošný gril, maloplošný gril, stupeň pro pizzu, coolStart (hluboce zmrazené jídlo), spodní ohřev, intenzivní ohřev, pomalé vaření, předehřívání, sušení, udržování tepla, horký vzduch jemný, horní/spodní ohřev jemný, regenerační ohřev (ohřívání pokrmů nebo rozpečení pečiva z předešlého dne), kynutí těsta, gril s cirkulací vzduchu, udržování teploty, 4D horký vzduch + pára, horní/spodní ohřev, 4D horký vzduch + mikrovlny, horní/spodní ohřev + mikrovlny, velkoplošný gril, maloplošný gril, gril s cirkulací vzduchu + mikrovlny • max. výkon 800 W; 5 nastavení výkonu mikrovln (90 W, 180 W, 360 W, 600 W, boost) s inverterovou technologií • inteligentní inverterová technologie: maximální výkon je regulován až na 600 W při delším provozu • rozsah teploty: 30–300 °C • vnitřní objem: 67 l 	<ul style="list-style-type: none"> • kombinovaná trouba s mikrovlnami s 21 druhů ohřevu: 4D horký vzduch, horní/spodní ohřev, gril s cirkulací vzduchu, velkoplošný gril, maloplošný gril, stupeň pro pizzu, coolStart (hluboce zmrazené jídlo), spodní ohřev, intenzivní ohřev, pomalé vaření, předehřívání, sušení, udržování tepla, horký vzduch jemný, horní/spodní ohřev jemný, mikrovlnný ohřev, 4D horký vzduch + mikrovlny, horní/spodní ohřev + MW, velkoplošný gril, maloplošný gril, gril s cirkulací vzduchu + mikrovlny • max. výkon: 900 W; 5 nastavení výkonu mikrovln (90 W, 180 W, 360 W, 600 W, boost) s inverterovou technologií • inteligentní inverterová technologie: maximální výkon je regulován až na 600 W při delším provozu • rozsah teploty: 30–300 °C • vnitřní objem: 67 l
Výsuvný systém	<ul style="list-style-type: none"> • počet úrovní pro zasunutí plechu: 5 • závěsné rošty, jednonásobný teleskopický výsuv (standardní výsuv), odolný při pyrolyze 	<ul style="list-style-type: none"> • počet úrovní pro zasunutí plechu: 5 • závěsné rošty
Čištění	<ul style="list-style-type: none"> • activeClean® – pyrolytické čištění • humidClean – hydrolytické čištění 	<ul style="list-style-type: none"> • activeClean® – pyrolytické čištění • humidClean – hydrolytické čištění
Bezpečnost a energetická náročnost	<ul style="list-style-type: none"> • elektronický zámek dveří, tlačítko start • dětská pojistka, bezpečnostní vypínání trouby • ukazatel zbytkového tepla, spínač kontaktu dveří 	<ul style="list-style-type: none"> • elektronický zámek dveří, tlačítko start • dětská pojistka, bezpečnostní vypínání trouby • ukazatel zbytkového tepla, spínač kontaktu dveří
Rozměry (V × Š × H)	<ul style="list-style-type: none"> • rozměry spotřebiče: 595 × 594 × 548 mm • rozměry niky: 585–595 × 560–568 × 550 mm 	<ul style="list-style-type: none"> • rozměry spotřebiče: 595 × 594 × 548 mm • rozměry niky: 585–595 × 560–568 × 550 mm
Technické informace	<ul style="list-style-type: none"> • délka síťového kabelu: 120 cm • napětí: 220–240 V • celkový příkon elektro: 3,6 kW 	<ul style="list-style-type: none"> • délka síťového kabelu: 120 cm • napětí: 220–240 V • celkový příkon elektro: 3,6 kW
Příslušenství	rošt, smaltovaný plech, smaltovaný hluboký plech	rošt, smaltovaný plech, smaltovaný hluboký plech
Zvláštní příslušenství	naleznete na straně 84	naleznete na straně 84
Cena*	66 990 Kč	59 990 Kč

¹⁾ Na stupnici třídy energetické účinnosti od A+++ do D.

* Doporučená maloobchodní cena výrobce. Tato cena je pouze orientační, konečnou cenu produktu stanoví jednotliví prodejci.



iQ700 | Vestavná kombinovaná parní trouba s pevným připojením na vodu
HS958GDD1



iQ700 | Vestavná kombinovaná parní trouba
HS958GCB1

studioLine exklusiv	• blackSteel Design	• blackSteel Design
Design	• ovládání touchControl • skleněné madlo studioLine	• ovládání touchControl • skleněné madlo studioLine
Komfort	<ul style="list-style-type: none"> • Oven Assistant s hlasovým ovládáním • TFT-Touchdisplay Pro • automatický návrh teploty • ukazatel aktuální teploty • ukazatel předehřevu • softMove – tlumené otevírání a zavírání dveří • cookControl Pro • roastingSensor Plus – teplotní sonda s předpokládaným zbývajícím časem • bakingSensor Plus – pečicí senzor s předpokládaným zbývajícím časem • steamBoost – 3 minuty intenzivní páry • LED osvětlení, osvětlení trouby se separátním vypínáním • pevné připojení na vodovodní řád s aquaStopem • umístění parního generátoru mimo varný prostor 	<ul style="list-style-type: none"> • Oven Assistant s hlasovým ovládáním • TFT-Touchdisplay Pro • automatický návrh teploty • ukazatel aktuální teploty • ukazatel předehřevu • softMove – tlumené otevírání a zavírání dveří • cookControl Pro • roastingSensor Plus – teplotní sonda s předpokládaným zbývajícím časem • steamBoost – 3 minuty intenzivní páry • LED osvětlení, osvětlení trouby se separátním vypínáním • zásobník na vodu o objemu 1 l • ukazatel vyprázdnění zásobníku na vodu • umístění parního generátoru mimo varný prostor
Typ trouby / druh ohřevu	<ul style="list-style-type: none"> • kombinovaná parní trouba s 24 druhy ohřevu: 4D horký vzduch, horní/spodní ohřev, gril s cirkulací vzduchu, velkoplošný gril, maloplošný gril, stupeň pro pizzu, coolStart (hluboce zmrazené jídlo), spodní ohřev, intenzivní ohřev, pomalé vaření, předehřívání, sušení, udržování tepla, horký vzduch jemný, horní/spodní ohřev jemný, pára 100%, regenerační ohřev (ohřívání pokrmů nebo rozpečení pečiva z předešlého dne), kynutí těsta, rozmrazování, sous-vide, gril s cirkulací vzduchu + pára, ohřívání + pára, 4D horký vzduch + pára, horní/spodní ohřev + pára • rozsah teploty: 30–250 °C • fullSteam Plus 120 °C • vnitřní objem: 71 l 	<ul style="list-style-type: none"> • kombinovaná parní trouba s 24 druhy ohřevu: 4D horký vzduch, horní/spodní ohřev, gril s cirkulací vzduchu, velkoplošný gril, maloplošný gril, stupeň pro pizzu, coolStart (hluboce zmrazené jídlo), spodní ohřev, intenzivní ohřev, pomalé vaření, předehřívání, sušení, udržování tepla, horký vzduch jemný, horní/spodní ohřev jemný, pára 100%, regenerační ohřev (ohřívání pokrmů nebo rozpečení pečiva z předešlého dne), kynutí těsta, rozmrazování, sous-vide, gril s cirkulací vzduchu + pára, ohřívání + pára, 4D horký vzduch + pára, horní/spodní ohřev + pára • rozsah teploty: 30–250 °C • fullSteam Plus 120 °C • vnitřní objem: 71 l
Výsuvný systém	<ul style="list-style-type: none"> • počet úrovní pro zasunutí plechu: 5 • závěsné rošty, plně výsuvný varioClip rail Plus se stop funkcí 	<ul style="list-style-type: none"> • počet úrovní pro zasunutí plechu: 5 • závěsné rošty, plně výsuvný varioClip rail Plus se stop funkcí
Čištění	<ul style="list-style-type: none"> • ecoClean katalytické čištění: strop, zadní stěna, boční stěny • humidClean – hydrolytické čištění • ecoClean Plus – přídatný čisticí program při silnějším znečištění 	<ul style="list-style-type: none"> • ecoClean katalytické čištění: strop, zadní stěna, boční stěny • humidClean – hydrolytické čištění • ecoClean Plus – přídatný čisticí program při silnějším znečištění
Bezpečnost a energetická náročnost	<ul style="list-style-type: none"> • bezpečnostní vypínání trouby • ukazatel zbytkového tepla, dětská pojistka • tlačítko start, spínač kontaktu dveří • energetická třída (dle EU 65/2014): A+¹⁾ 	<ul style="list-style-type: none"> • bezpečnostní vypínání trouby • ukazatel zbytkového tepla, dětská pojistka • tlačítko start, spínač kontaktu dveří • energetická třída (dle EU 65/2014): A+¹⁾
Rozměry (V × Š × H)	<ul style="list-style-type: none"> • rozměry spotřebiče: 595 × 594 × 548 mm • rozměry niky: 585–595 × 560–568 × 550 mm 	<ul style="list-style-type: none"> • rozměry spotřebiče: 595 × 594 × 548 mm • rozměry niky: 585–595 × 560–568 × 550 mm
Technické informace	<ul style="list-style-type: none"> • délka síťového kabelu: 120 cm • napětí: 220–240 V • celkový příkon elektro: 3,6 kW 	<ul style="list-style-type: none"> • délka síťového kabelu: 120 cm • napětí: 220–240 V • celkový příkon elektro: 3,6 kW
Příslušenství	mycí houba, rošt, smaltovaný plech, smaltovaný hluboký plech, děrovaná parní nádoba (velikost M), děrovaná parní nádoba (velikost XL), neděrovaná parní nádoba (velikost M)	mycí houba, rošt, smaltovaný plech, smaltovaný hluboký plech, děrovaná parní nádoba (velikost M), děrovaná parní nádoba (velikost XL), neděrovaná parní nádoba (velikost M)
Zvláštní příslušenství	naleznete na straně 84	naleznete na straně 84
Cena*	59 990 Kč	52 990 Kč

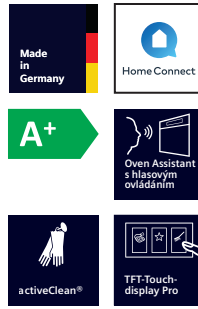

iQ700 | Vestavná pečicí trouba

HB978GMB1

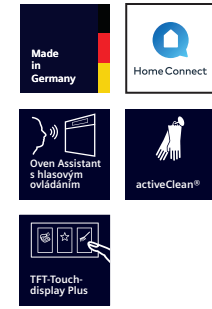

iQ700 | Vestavná pečicí trouba s mikrovlnami

HM976GMB1

studioLine exklusiv	• blackSteel Design	• blackSteel Design
Design	• ovládání touchControl • skleněné madlo studioLine	• ovládání touchControl • skleněné madlo studioLine
Komfort	• Oven Assistant s hlasovým ovládáním • TFT-Touchdisplay Pro • automatický návrh teploty • ukazatel aktuální teploty • ukazatel přehřevu • softMove – tlumené otevírání a zavírání dveří • cookControl Pro • roastingSensor Plus – teplotní sonda s předpokládaným zbývajícím časem • LED osvětlení, osvětlení trouby se separátním vypínáním	• Oven Assistant s hlasovým ovládáním • TFT-Touchdisplay Plus • automatický návrh teploty • ukazatel aktuální teploty • ukazatel přehřevu • softMove – tlumené otevírání a zavírání dveří • cookControl Pro • roastingSensor Plus – teplotní sonda s předpokládaným zbývajícím časem • LED osvětlení, osvětlení trouby se separátním vypínáním
Typ trouby / druh ohřevu	• pečicí trouba se 13 druhy ohřevu: 4D horký vzduch, horní/spodní ohřev, gril s cirkulací vzduchu, velkoplošný gril, maloplošný gril, stupeň pro pizzu, coolStart (hluboce zmrazené jídlo), spodní ohřev, pomalé vaření, předehřívání, udržování tepla, horký vzduch jemný, horní/spodní ohřev jemný • rozsah teploty: 30–300 °C • vnitřní objem: 71 l	• pečicí trouba s mikrovlnami s 19 druhy ohřevu: 4D horký vzduch, horní/spodní ohřev, gril s cirkulací vzduchu, velkoplošný gril, maloplošný gril, stupeň pro pizzu, coolStart (hluboce zmrazené jídlo), spodní ohřev, pomalé vaření, předehřívání, udržování tepla, horký vzduch jemný, horní/spodní ohřev jemný, mikrovlnný ohřev, 4D horký vzduch + MW, horní/spodní ohřev + MW, velkoplošný gril, maloplošný gril, gril s cirkulací vzduchu + MW • max. výkon: 800 W; 5 nastavení výkonu mikrovln (90 W, 180 W, 360 W, 600 W, boost) s inverterovou technologií • maximální výkon je regulován až na 600 W při delším provozu • rozsah teploty: 30–300 °C • vnitřní objem: 67 l
Výsuvný systém	• počet úrovní pro zasunutí plechu: 5 • závěsné rošty, plně výsuvný varioClip rail Plus se stop funkcí, odolný při pyrolýze	• počet úrovní pro zasunutí plechu: 5 • závěsné rošty, jednonásobný teleskopický výsuv (standardní výsuv), odolný při pyrolýze
Čištění	• activeClean® – pyrolytické samočištění • humidClean – hydrolytické čištění	• activeClean® – pyrolytické samočištění • humidClean – hydrolytické čištění
Bezpečnost a energetická náročnost	• elektronický zámek dveří, tlačítko start • dětská pojistka, bezpečnostní vypínání trouby • ukazatel zbytkového tepla, spínač kontaktu dveří • energetická třída (dle EU 65/2014): A+ ¹⁾	• elektronický zámek dveří, tlačítko start • dětská pojistka, bezpečnostní vypínání trouby • ukazatel zbytkového tepla, spínač kontaktu dveří
Rozměry (V x Š x H)	• rozměry spotřebiče: 595 x 594 x 548 mm • rozměry niky: 585–595 x 560–568 x 550 mm	• rozměry spotřebiče: 595 x 594 x 548 mm • rozměry niky: 585–595 x 560–568 x 550 mm
Technické informace	• délka síťového kabelu: 120 cm • napětí: 220–240 V • celkový příkon elektro: 3,6 kW	• délka síťového kabelu: 120 cm • napětí: 220–240 V • celkový příkon elektro: 3,6 kW
Příslušenství	rošt, smaltovaný plech, smaltovaný hluboký plech	rošt, smaltovaný plech, smaltovaný hluboký plech
Zvláštní příslušenství	<ul style="list-style-type: none"> • HZ327000 pečicí kámen s dřevěnou lopatkou • HZ530000 2 smaltované poloviční hluboké plechy • HZ531010 pečicí plech s nepřilnavým povrchem • HZ532010 hluboký smaltovaný plech s nepřilnavým povrchem • HZ538000 varioClip rail, standardní výsuv • HZ617000 forma na pizzu • HZ629070 Air Fry & Grill plech • HZ631070 smaltovaný pečicí plech • HZ632070 hluboký smaltovaný plech • HZ633001 víko pro profesionální pánev • HZ633070 smaltovaná profesionální pánev s mřížkou • HZ633073 smaltovaná profesionální pánev • HZ634000 kombinovaný rošt • HZ635000 Barbecue set • HZ638070 varioClip rail Plus, plně výsuvný, odolný při pyrolýze • HZ66X650 černá dekorační lišta • HZ6BMA00 mezidno a dekorační lišty • HZ915003 skleněný pekáč • HZG0AS00 síťový kabel, délka 3 m 	<ul style="list-style-type: none"> • HZ327000 pečicí kámen s dřevěnou lopatkou • HZ531010 pečicí plech s nepřilnavým povrchem • HZ532010 hluboký smaltovaný plech s nepřilnavým povrchem • HZ617000 forma na pizzu • HZ629070 Air Fry & Grill plech • HZ631070 smaltovaný pečicí plech • HZ632070 hluboký smaltovaný plech • HZ633001 víko pro profesionální pánev • HZ633070 smaltovaná profesionální pánev s mřížkou • HZ633073 smaltovaná profesionální pánev • HZ634000 kombinovaný rošt • HZ635000 Barbecue set • HZ636000 skleněná pánev • HZ66X650 černá dekorační lišta • HZ6BMA00 mezidno a dekorační lišty • HZ915003 skleněný pekáč • HZG0AS00 síťový kabel, délka 3 m
Cena*	41 990 Kč	54 990 Kč

¹⁾ Na stupnici třídy energetické účinnosti od A+++ do D.

* Doporučená maloobchodní cena výrobce. Tato cena je pouze orientační, konečnou cenu produktu stanoví jednotliví prodejci.



iQ700 | Vestavná kombinovaná parní trouba
HS936GAB1

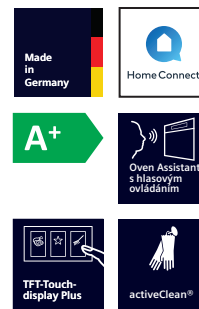

iQ700 | Vestavná pečicí trouba s přidavnou párou
HR976GMB1

studioLine exklusiv	• blackSteel Design	• blackSteel Design
Design	• ovládání touchControl • skleněné madlo studioLine	• ovládání touchControl • skleněné madlo studioLine
Komfort	• Oven Assistant s hlasovým ovládáním • TFT-Touchdisplay Plus • elektronické hodiny • automatický návrh teploty • ukazatel aktuální teploty • ukazatel předehřevu • softMove – tlumené otevírání a zavírání dveří • cookControl Pro • steamBoost – 3 minuty intenzivní páry • LED osvětlení, osvětlení trouby se separátním vypínáním • ukazatel vyprázdnění zásobníku na vodu • umístění parního generátoru mimo varný prostor	• Oven Assistant s hlasovým ovládáním • TFT-Touchdisplay Plus • elektronické hodiny • automatický návrh teploty • ukazatel aktuální teploty • ukazatel předehřevu • softMove – tlumené otevírání a zavírání dveří • cookControl Pro • roastingSensor Plus – teplotní sonda s předpokládaným zbývajícím časem • steamBoost – 3 minuty intenzivní páry • LED osvětlení, osvětlení trouby se separátním vypínáním • ukazatel vyprázdnění zásobníku na vodu • umístění parního generátoru mimo varný prostor
Typ trouby / druh ohřevu	• kombinovaná parní trouba s 22 druhy ohřevu: 4D horký vzduch, horní/spodní ohřev, gril s cirkulací vzduchu, velkoplošný gril, maloplošný gril, stupeň pro pizzu, coolStart (hluboce zmrazené jídlo), spodní ohřev, pomalé vaření, předehřívání, udržování tepla, horký vzduch jemný, horní/spodní ohřev jemný, pára 100%, regenerační ohřev (ohřívání pokrmů nebo rozpečení pečiva z předešlého dne), kynutí těsta, rozmrazování, sous-vide, gril s cirkulací vzduchu + pára, ohřívání + pára, 4D horký vzduch + pára, horní/spodní ohřev + pára • rozsah teploty: 30–250 °C • fullSteam Plus 120 °C • vnitřní objem: 71 l	• pečicí trouba s přidavnou párou s 19 druhy ohřevu: 4D horký vzduch, horní/spodní ohřev, gril s cirkulací vzduchu, velkoplošný gril, maloplošný gril, stupeň pro pizzu, coolStart (hluboce zmrazené jídlo), spodní ohřev, pomalé vaření, předehřívání, udržování tepla, horký vzduch jemný, regenerační ohřev (ohřívání pokrmů nebo rozpečení pečiva z předešlého dne), kynutí těsta, gril s cirkulací vzduchu + pára, ohřívání + pára, 4D horký vzduch + pára, horní/spodní ohřev + pára • rozsah teploty: 30–300 °C • vnitřní objem: 71 l
Výsuvný systém	• počet úrovní pro zasunutí plechu: 5 • závěsné rošty, plně výsuvný varioClip rail Plus se stop funkcí	• počet úrovní pro zasunutí plechu: 5 • závěsné rošty, plně výsuvný varioClip rail Plus se stop funkcí, odolný při pyrolyze
Čištění	• ecoClean katalytické čištění: zadní stěna • humidClean – hydrolytické čištění	• activeClean® – pyrolytické samočištění • humidClean – hydrolytické čištění
Bezpečnost a energetická náročnost	• bezpečnostní vypínání trouby • ukazatel zbytkového tepla, dětská pojistka • tlačítko start, spínač kontaktu dveří • energetická třída (dle EU 65/2014): A+ ¹⁾	• elektronický zámek dveří, tlačítko start • dětská pojistka, bezpečnostní vypínání trouby • ukazatel zbytkového tepla, spínač kontaktu dveří • energetická třída (dle EU 65/2014): A+ ¹⁾
Rozměry (V x Š x H)	• rozměry spotřebiče: 595 x 594 x 548 mm • rozměry niky: 585–595 x 560–568 x 550 mm	• rozměry spotřebiče: 595 x 594 x 548 mm • rozměry niky: 585–595 x 560–568 x 550 mm
Technické informace	• délka síťového kabelu: 120 cm • napětí: 220–240 V • celkový příkon elektro: 3,6 kW	• délka síťového kabelu: 120 cm • napětí: 220–240 V • celkový příkon elektro: 3,6 kW
Příslušenství	mycí houba, rošt, smaltovaný plech, smaltovaný hluboký plech, děrovaná parní nádoba (velikost M), děrovaná parní nádoba (velikost XL), neděrovaná parní nádoba (velikost M)	rošt, smaltovaný plech, smaltovaný hluboký plech
Zvláštní příslušenství	• HZ530000 2 smaltované poloviční hluboké plechy • HZ531010 pečicí plech s nepřilnavým povrchem • HZ532010 hluboký smaltovaný plech s nepřilnavým povrchem • HZ617000 forma na pizzu • HZ629070 Air Fry & Grill plech • HZ631070 smaltovaný pečicí plech • HZ632070 hluboký smaltovaný plech • HZ633001 víko pro profesionální pánev • HZ633070 smaltovaná profesionální pánev s mřížkou • HZ633073 smaltovaná profesionální pánev • HZ635000 Barbecue set • HZ638D00 varioClip rail Plus, plně výsuvný, určený pro vaření v páře • HZ66D52 děrovaná a neděrovaná parní nádoba velikosti M • HZ66X650 černá dekorační lišta • HZ6BMA00 mezidno a dekorační lišty • HZ915003 skleněný pekáč • HZG0AS00 síťový kabel, délka 3 m	• HZ327000 pečicí kámen s dřevěnou lopatkou • HZ530000 2 smaltované poloviční hluboké plechy • HZ531010 pečicí plech s nepřilnavým povrchem • HZ532010 hluboký smaltovaný plech s nepřilnavým povrchem • HZ538000 varioClip rail, standardní výsuv • HZ617000 forma na pizzu • HZ629070 Air Fry & Grill plech • HZ631070 smaltovaný pečicí plech • HZ632070 hluboký smaltovaný plech • HZ633001 víko pro profesionální pánev • HZ633070 smaltovaná profesionální pánev s mřížkou • HZ633073 smaltovaná profesionální pánev • HZ634000 kombinovaný rošt • HZ635000 Barbecue set • HZ638070 varioClip rail Plus, plně výsuvný, odolný při pyrolyze • HZ66X650 černá dekorační lišta • HZ6BMA00 mezidno a dekorační lišty • HZ915003 skleněný pekáč • HZG0AS00 síťový kabel, délka 3 m
Cena*	49 990 Kč	42 990 Kč



iQ700 | Vestavná pečicí trouba

HB976GMB1

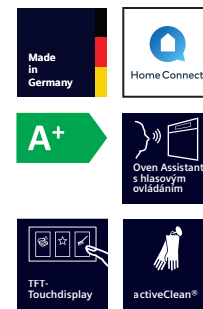

iQ700 | Vestavná pečicí trouba

HB974GLB1

studioLine exklusiv	• blackSteel Design	• blackSteel Design
Design	<ul style="list-style-type: none"> ovládání touchControl skleněné madlo studioLine 	<ul style="list-style-type: none"> ovládání touchControl skleněné madlo studioLine
Komfort	<ul style="list-style-type: none"> Oven Assistant s hlasovým ovládáním TFT-Touchdisplay Plus automatický návrh teploty ukazatel aktuální teploty softMove – tlumené otevírání a zavírání dvířek cookControl Pro roastingSensor Plus – teplotní sonda s předpokládaným zbývajícím časem LED osvětlení, osvětlení trouby se separátním vypínáním chladicí ventilátor 	<ul style="list-style-type: none"> Oven Assistant s hlasovým ovládáním TFT-Touchdisplay automatický návrh teploty ukazatel aktuální teploty softMove – tlumené otevírání a zavírání dvířek cookControl Pro roastingSensor – teplotní sonda s jedním bodem měření halogenové osvětlení, osvětlení trouby se separátním vypínáním chladicí ventilátor
Typ trouby / druh ohřevu	<ul style="list-style-type: none"> pečicí trouba se 13 druhy ohřevu: 4D horký vzduch, horní/spodní ohřev, gril s cirkulací vzduchu, velkoplošný gril, maloplošný gril, stupeň pro pizzu, coolStart (hluboce zmrazené jídlo), spodní ohřev, pomalé vaření, předehřívání, udržování tepla, horký vzduch jemný, horní/spodní ohřev jemný rozsah teploty: 30–300 °C vnitřní objem: 71 l 	<ul style="list-style-type: none"> pečicí trouba se 13 druhy ohřevu: 3D horký vzduch Plus, horní/spodní ohřev, gril s cirkulací vzduchu, velkoplošný gril, maloplošný gril, stupeň pro pizzu, coolStart (hluboce zmrazené jídlo), spodní ohřev, pomalé vaření, předehřívání, udržování tepla, horký vzduch jemný, horní/spodní ohřev jemný rozsah teploty: 30–300 °C vnitřní objem: 71 l
Výsuvný systém	<ul style="list-style-type: none"> počet úrovní pro zasunutí plechu: 5 závěsné rošty, plně výsuvný varioClip rail Plus se stop funkcí, odolný při pyrolýze 	<ul style="list-style-type: none"> počet úrovní pro zasunutí plechu: 5 závěsné rošty, plně výsuvný varioClip rail Plus se stop funkcí, odolný při pyrolýze
Čištění	<ul style="list-style-type: none"> activeClean® – pyrolytické samočištění humidClean – hydrolytické čištění 	<ul style="list-style-type: none"> activeClean® – pyrolytické samočištění humidClean – hydrolytické čištění
Bezpečnost a energetická náročnost	<ul style="list-style-type: none"> elektronický zámek dveří, tlačítko start dětská pojistka, bezpečnostní vypínání trouby ukazatel zbytkového tepla, spínač kontaktu dveří energetická třída (dle EU 65/2014): A+¹⁾ 	<ul style="list-style-type: none"> elektronický zámek dveří, tlačítko start dětská pojistka, bezpečnostní vypínání trouby ukazatel zbytkového tepla, spínač kontaktu dveří energetická třída (dle EU 65/2014): A+¹⁾
Rozměry (V × Š × H)	<ul style="list-style-type: none"> rozměry spotřebiče: 595 × 594 × 548 mm rozměry niky: 585–595 × 560–568 × 550 mm 	<ul style="list-style-type: none"> rozměry spotřebiče: 595 × 594 × 548 mm rozměry niky: 585–595 × 560–568 × 550 mm
Technické informace	<ul style="list-style-type: none"> délka síťového kabelu: 120 cm napětí: 220–240 V celkový příkon elektro: 3,6 kW 	<ul style="list-style-type: none"> délka síťového kabelu: 120 cm napětí: 220–240 V celkový příkon elektro: 3,6 kW
Příslušenství	rošt, smaltovaný plech, smaltovaný hluboký plech	rošt, smaltovaný plech, smaltovaný hluboký plech
Zvláštní příslušenství	<ul style="list-style-type: none"> HZ327000 pečicí kámen s dřevěnou lopatkou HZ530000 2 smaltované poloviční hluboké plechy HZ531010 pečicí plech s nepřilnavým povrchem HZ532010 hluboký smaltovaný plech s nepřilnavým povrchem HZ538000 varioClip rail, standardní výsuv HZ617000 forma na pizzu HZ629070 Air Fry & Grill plech HZ631070 smaltovaný pečicí plech HZ632070 hluboký smaltovaný plech HZ633001 víko pro profesionální pánev HZ633070 smaltovaná profesionální pánev s mřížkou HZ633073 smaltovaná profesionální pánev HZ634000 kombinovaný rošt HZ635000 Barbecue set HZ638070 varioClip rail Plus, plně výsuvný, odolný při pyrolýze HZ66X650 černá dekorační lišta HZ6BMA00 mezidno a dekorační lišty HZ915003 skleněný pekáč HZG0AS00 síťový kabel, délka 3 m 	<ul style="list-style-type: none"> HZ327000 pečicí kámen s dřevěnou lopatkou HZ530000 2 smaltované poloviční hluboké plechy HZ531010 pečicí plech s nepřilnavým povrchem HZ532010 hluboký smaltovaný plech s nepřilnavým povrchem HZ538000 varioClip rail, standardní výsuv HZ617000 forma na pizzu HZ629070 Air Fry & Grill plech HZ631070 smaltovaný pečicí plech HZ632070 hluboký smaltovaný plech HZ633001 víko pro profesionální pánev HZ633070 smaltovaná profesionální pánev s mřížkou HZ633073 smaltovaná profesionální pánev HZ634000 kombinovaný rošt HZ635000 Barbecue set HZ638070 varioClip rail Plus, plně výsuvný, odolný při pyrolýze HZ66X650 černá dekorační lišta HZ6BMA00 mezidno a dekorační lišty HZ915003 skleněný pekáč HZG0AS00 síťový kabel, délka 3 m
Cena*	36 990 Kč	33 990 Kč

¹⁾ Na stupnici třídy energetické účinnosti od A+++ do D.

* Doporučená maloobchodní cena výrobce. Tato cena je pouze orientační, konečnou cenu produktu stanoví jednotliví prodejci.

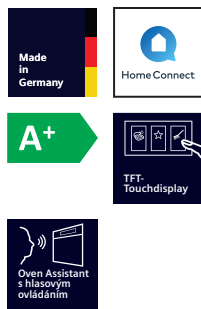

iQ700 | Vestavná pečicí trouba

HB934GBB1

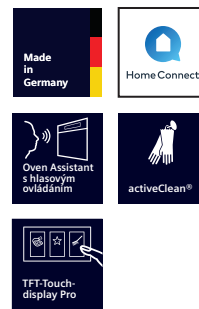

iQ700 | Vestavná kompaktní trouba s mikrovlnami

CM978GNB1

studioLine exklusiv	• blackSteel Design	• blackSteel Design
Design	• ovládání touchControl • skleněné madlo studioLine	• ovládání touchControl • skleněné madlo studioLine
Komfort	• Oven Assistant s hlasovým ovládáním • TFT-Touchdisplay • automatický návrh teploty • ukazatel aktuální teploty • softMove – tlumené otevírání a zavírání dveří • cookControl Pro • roastingSensor – teplotní sonda s jedním bodem měření • halogenové osvětlení, osvětlení trouby • Home Connect připojení přes Wi-Fi	• Oven Assistant s hlasovým ovládáním • TFT-Touchdisplay Pro • automatický návrh teploty • ukazatel aktuální teploty • softMove – tlumené otevírání a zavírání dveří • cookControl Pro • roastingSensor Plus – teplotní sonda s předpokládaným zbývajícím časem • bakingSensor Plus – pečicí senzor s předpokládaným zbývajícím časem • LED osvětlení, osvětlení trouby se separátním vypínáním • chladicí ventilátor
Typ trouby / druh ohřevu	• pečicí trouba se 13 druhy ohřevu: 3D horký vzduch Plus, horní/spodní ohřev, gril s cirkulací vzduchu, velkoplošný gril, maloplošný gril, stupeň pro pizzu, coolStart (hluboce zmrazené jídlo), spodní ohřev, pomalé vaření, předehřívání, udržování tepla, horký vzduch jemný, horní/spodní ohřev jemný • rozsah teploty: 30–300 °C • vnitřní objem: 71 l	• kompaktní trouba s mikrovlnami a s 21 druhy ohřevu: 4D horký vzduch, horní/spodní ohřev, gril s cirkulací vzduchu, velkoplošný gril, maloplošný gril, stupeň pro pizzu, coolStart (hluboce zmrazené jídlo), spodní ohřev, intenzivní ohřev, pomalé vaření, předehřívání, sušení, udržování tepla, horký vzduch jemný, horní/spodní ohřev jemný, mikrovlnný ohřev, 4D horký vzduch + mikrovlny, horní/spodní ohřev + MW, velkoplošný gril, maloplošný gril, gril s cirkulací vzduchu + mikrovlny • max. výkon: 900 W; 5 nastavení výkonu mikrovln (90 W, 180 W, 360 W, 600 W, boost) s inverterovou technologií • inteligentní inverterová technologie: maximální výkon je regulován až na 600 W při delším provozu. • rozsah teploty: 30–300 °C • vnitřní objem: 45 l
Výsuvný systém	• počet úrovní pro zasunutí plechu: 5 • závěsné rošty, plně výsuvný varioClip rail Plus se stop funkcí	• počet úrovní pro zasunutí plechu: 3 • závěsné rošty, jednonásobný teleskopický výsuv (standardní výsuv), odolný při pyrolýze
Čištění	• ecoClean katalytické čištění: zadní stěna • humidClean – hydrolytické čištění	• activeClean® – pyrolytické samočištění • humidClean – hydrolytické čištění
Bezpečnost a energetická náročnost	• bezpečnostní vypínání trouby • ukazatel zbytkového tepla, dětská pojistka • energetická třída (dle EU 65/2014): A+ ¹	• elektronický zámek dveří • dětská pojistka, bezpečnostní vypínání trouby • ukazatel zbytkového tepla
Rozměry (V x Š x H)	• rozměry spotřebiče: 595 x 594 x 548 mm • rozměry niky: 585–595 x 560–568 x 550 mm	• rozměry spotřebiče: 455 x 594 x 548 mm • rozměry niky: 450–455 x 560–568 x 550 mm
Technické informace	• délka síťového kabelu: 120 cm • napětí: 220–240 V • celkový příkon elektro: 3,6 kW	• délka síťového kabelu: 150 cm • napětí: 220–240 V • celkový příkon elektro: 3,6 kW
Příslušenství	rošt, smaltovaný plech, smaltovaný hluboký plech	rošt, smaltovaný plech, smaltovaný hluboký plech
Zvláštní příslušenství	• HZ327000 pečicí kámen s dřevěnou lopatkou • HZ530000 2 smaltované poloviční hluboké plechy • HZ531010 pečicí plech s nepřilnavým povrchem • HZ532010 hluboký smaltovaný plech s nepřilnavým povrchem • HZ538000 varioClip rail, standardní výsuv • HZ617000 forma na pizzu • HZ629070 Air Fry & Grill plech • HZ631070 smaltovaný pečicí plech • HZ632070 hluboký smaltovaný plech • HZ633001 víko pro profesionální pánev • HZ633070 smaltovaná profesionální pánev s mřížkou • HZ633073 smaltovaná profesionální pánev • HZ634000 kombinovaný rošt • HZ635000 Barbecue set • HZ636000 skleněná pánev • HZ638000 varioClip rail Plus, plně výsuvný, standardní • HZ66X650 černá dekorační lišta • HZ915003 skleněný pekáč • HZG0AS00 síťový kabel, délka 3 m	• HZ327000 pečicí kámen s dřevěnou lopatkou • HZ531010 pečicí plech s nepřilnavým keramickým povrchem • HZ532010 hluboký smaltovaný plech s nepřilnavým keramickým povrchem • HZ617000 forma na pizzu • HZ629070 Air Fry & Grill plech • HZ631070 smaltovaný pečicí plech • HZ632070 hluboký smaltovaný plech • HZ634000 kombinovaný rošt • HZ636000 skleněná pánev • HZ66X600 dekorační lišta pro vertikální instalaci • HZ66X650 dekorační lišta pro zakrytí pohledové hrany dna trouby • HZ6BMA00 mezidno a dekorační lišty • HZ915003 skleněný pekáč • HZG0AS00 síťový kabel, délka 3 m
Cena*	29 990 Kč	59 990 Kč



iQ700 | Vestavná kompaktní kombi. parní trouba s připojením na vodu CS958GDD1



iQ700 | Vestavná kompaktní kombinovaná parní trouba CS958GCB1

studioLine exklusiv	• blackSteel Design	• blackSteel Design
Design	• ovládání touchControl • skleněné madlo studioLine	• ovládání touchControl • skleněné madlo studioLine
Komfort	<ul style="list-style-type: none"> Oven Assistant s hlasovým ovládáním TFT-Touchdisplay Pro automatický návrh teploty ukazatel aktuální teploty ukazatel přehřevu softMove – tlumené otevírání a zavírání dvířek cookControl Pro roastingSensor Plus – teplotní sonda s předpokládaným zbývajícím časem bakingSensor Plus – pečicí senzor s předpokládaným zbývajícím časem steamBoost – 3 minuty intenzivní páry LED osvětlení, osvětlení trouby se separátním vypínáním pevné připojení na vodovodní řád s aquaStopem umístění parního generátoru mimo varný prostor 	<ul style="list-style-type: none"> Oven Assistant s hlasovým ovládáním TFT-Touchdisplay Pro automatický návrh teploty ukazatel aktuální teploty ukazatel přehřevu softMove – tlumené otevírání a zavírání dvířek cookControl Pro roastingSensor Plus – teplotní sonda s předpokládaným zbývajícím časem steamBoost – 3 minuty intenzivní páry LED osvětlení, osvětlení trouby se separátním vypínáním zásobník na vodu o objemu 1 l ukazatel vyprázdnění zásobníku na vodu umístění parního generátoru mimo varný prostor
Typ trouby / druh ohřevu	<ul style="list-style-type: none"> kompaktní kombinovaná parní trouba s 24 druhy ohřevu: 4D horký vzduch, horní/spodní ohřev, gril s cirkulací vzduchu, velkoplošný gril, maloplošný gril, stupeň pro pizzu, coolStart (hluboce zmrazené jídlo), spodní ohřev, intenzivní ohřev, pomalé vaření, přehřívání, sušení, udržování tepla, horký vzduch jemný, horní/spodní ohřev jemný, pára 100%, regenerační ohřev (ohřívání pokrmů nebo rozpečení pečiva z předešlého dne), kynutí těsta, rozmrazování, sous-vide, gril s cirkulací vzduchu + pára, ohřívání + pára, 4D horký vzduch + pára, horní/spodní ohřev + pára rozsah teploty: 30–250 °C fullSteam Plus 120 °C vnitřní objem: 47 l 	<ul style="list-style-type: none"> kombinovaná parní trouba s 24 druhy ohřevu: 4D horký vzduch, horní/spodní ohřev, gril s cirkulací vzduchu, velkoplošný gril, maloplošný gril, stupeň pro pizzu, coolStart (hluboce zmrazené jídlo), spodní ohřev, intenzivní ohřev, pomalé vaření, přehřívání, sušení, udržování tepla, horký vzduch jemný, horní/spodní ohřev jemný, pára 100%, regenerační ohřev (ohřívání pokrmů nebo rozpečení pečiva z předešlého dne), kynutí těsta, rozmrazování, sous-vide, gril s cirkulací vzduchu + pára, ohřívání + pára, 4D horký vzduch + pára, horní/spodní ohřev + pára rozsah teploty: 30–250 °C fullSteam Plus 120 °C vnitřní objem: 45 l
Výsuvný systém	<ul style="list-style-type: none"> počet úrovní pro zasunutí plechu: 3 závěsné rošty, plně výsuvný varioClip rail Plus se stop funkcí 	<ul style="list-style-type: none"> počet úrovní pro zasunutí plechu: 3 závěsné rošty, plně výsuvný varioClip rail Plus se stop funkcí
Čištění	<ul style="list-style-type: none"> ecoClean katalytické čištění: strop, zadní stěna, boční stěny humidClean – hydrolytické čištění ecoClean Plus – přídatný čisticí program při silnějším znečištění 	<ul style="list-style-type: none"> ecoClean katalytické čištění: strop, zadní stěna, boční stěny humidClean – hydrolytické čištění ecoClean Plus – přídatný čisticí program při silnějším znečištění
Bezpečnost a energetická náročnost	<ul style="list-style-type: none"> bezpečnostní vypínání trouby ukazatel zbytkového tepla, dětská pojistka energetická třída (dle EU 65/2014): A+¹⁾ 	<ul style="list-style-type: none"> bezpečnostní vypínání trouby ukazatel zbytkového tepla, dětská pojistka energetická třída (dle EU 65/2014): A+¹⁾
Rozměry (V x Š x H)	<ul style="list-style-type: none"> rozměry spotřebiče: 455 x 594 x 548 mm rozměry niky: 450–455 x 560–568 x 550 mm 	<ul style="list-style-type: none"> rozměry spotřebiče: 455 x 594 x 548 mm rozměry niky: 450–455 x 560–568 x 550 mm
Technické informace	<ul style="list-style-type: none"> délka síťového kabelu: 150 cm napětí: 220–240 V celkový příkon elektro: 3,3 kW 	<ul style="list-style-type: none"> délka síťového kabelu: 150 cm napětí: 220–240 V celkový příkon elektro: 3,6 kW
Příslušenství	mycí houba, rošt, smaltovaný plech, smaltovaný hluboký plech, děrovaná parní nádoba (velikost M), děrovaná parní nádoba (velikost XL), neděrovaná parní nádoba (velikost M)	mycí houba, rošt, smaltovaný plech, smaltovaný hluboký plech, děrovaná parní nádoba (velikost M), děrovaná parní nádoba (velikost XL), neděrovaná parní nádoba (velikost M)
Zvláštní příslušenství	<ul style="list-style-type: none"> HZ530000 2 smaltované poloviční hluboké plechy HZ531010 pečicí plech s nepřilnavým povrchem HZ532010 hluboký smaltovaný plech s nepřilnavým povrchem HZ617000 forma na pizzu • HZ629070 Air Fry & Grill plech HZ631070 smaltovaný pečicí plech HZ632070 hluboký smaltovaný plech HZ638D00 varioClip rail Plus, plně výsuvný, určený pro vaření v páře HZ66D52 děrovaná a neděrovaná parní nádoba velikosti M HZ66X600 dekorační lišta pro vertikální instalaci HZ66X650 dekorační lišta pro zakrytí pohledové hrany dna trouby HZ6BMA00 mezidno a dekorační lišty • HZ915003 skleněný pekáč HZG0AS00 síťový kabel, délka 3 m SZ72010 prodloužení aquaStop 	<ul style="list-style-type: none"> HZ530000 2 smaltované poloviční hluboké plechy HZ531010 pečicí plech s nepřilnavým povrchem HZ532010 hluboký smaltovaný plech s nepřilnavým povrchem HZ617000 forma na pizzu • HZ629070 Air Fry & Grill plech HZ631070 smaltovaný pečicí plech • HZ632070 hluboký smaltovaný plech • HZ633001 víko pro profesionální pánev HZ633070 smaltovaná profesionální pánev s mřížkou HZ633073 smaltovaná profesionální pánev • HZ635000 Barbecue set • HZ638D00 varioClip rail Plus, plně výsuvný, určený pro vaření v páře • HZ66D52 děrovaná a neděrovaná parní nádoba velikosti M HZ66X650 dekorační lišta na pohledovou hranu dna trouby HZ6BMA00 mezidno a dekorační lišty • HZ915003 skleněný pekáč HZG0AS00 síťový kabel, délka 3 m
Cena*	59 990 Kč	52 990 Kč

¹⁾ Na stupnici třídy energetické účinnosti od A+++ do D.

* Doporučená maloobchodní cena výrobce. Tato cena je pouze orientační, konečnou cenu produktu stanoví jednotliví prodejci.



iQ700 | Vestavná kompaktní kombinovaná parní trouba CS936GAB1

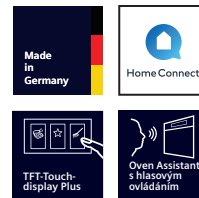

iQ700 | Vestavná kompaktní trouba s mikrovlnami CM936GAB1

studioLine exklusiv	<ul style="list-style-type: none"> • blackSteel Design 	<ul style="list-style-type: none"> • blackSteel Design
Design	<ul style="list-style-type: none"> • ovládání touchControl • skleněné madlo studioLine 	<ul style="list-style-type: none"> • ovládání touchControl • skleněné madlo studioLine
Komfort	<ul style="list-style-type: none"> • Oven Assistant s hlasovým ovládáním • TFT-Touchdisplay Plus • automatický návrh teploty • ukazatel aktuální teploty • ukazatel přehřevu • softMove – tlumené otevírání a zavírání dveří • cookControl Plus • steamBoost – 3 minuty intenzivní páry • LED osvětlení, osvětlení trouby se separátním vypínáním • ukazatel vyprázdnění zásobníku na vodu • umístění parního generátoru mimo varný prostor 	<ul style="list-style-type: none"> • Oven Assistant s hlasovým ovládáním • TFT-Touchdisplay Plus • ukazatel aktuální teploty • ukazatel přehřevu • softMove – tlumené otevírání a zavírání dveří • cookControl Plus • LED osvětlení, osvětlení trouby se separátním vypínáním
Typ trouby / druh ohřevu	<ul style="list-style-type: none"> • kombinovaná parní trouba s 22 druhy ohřevu: 4D horký vzduch, horní/spodní ohřev, gril s cirkulací vzduchu, velkoplošný gril, maloplošný gril, stupeň pro pizzu, coolStart (hluboce zmrazené jídlo), spodní ohřev, pomalé vaření, předehřívání, udržování tepla, horký vzduch jemný, horní/spodní ohřev jemný, pára 100%, regenerační ohřev (ohřívání pokrmů nebo rozpečení pečiva z předešlého dne), kynutí těsta, rozmrazování, sous-vide, gril s cirkulací vzduchu, ohřívání + pára, 4D horký vzduch + pára, horní/spodní ohřev + pára • rozsah teploty: 30–250 °C • fullSteam Plus 120 °C • vnitřní objem: 45 l 	<ul style="list-style-type: none"> • kompaktní trouba s mikrovlnami s 19 druhy ohřevu: 4D horký vzduch, horní/spodní ohřev, gril s cirkulací vzduchu, velkoplošný gril, maloplošný gril, stupeň pro pizzu, coolStart (hluboce zmrazené jídlo), spodní ohřev, pomalé vaření, předehřívání, udržování tepla, horký vzduch jemný, horní/spodní ohřev jemný, mikrovlnný ohřev, 4D horký vzduch + mikrovlny, horní/spodní ohřev + MW, velkoplošný gril, maloplošný gril, gril s cirkulací vzduchu + mikrovlny • max. výkon: 900 W; 5 nastavení výkonu mikrovln (90 W, 180 W, 360 W, 600 W, boost) s invertorovou technologií • inteligentní invertorová technologie: maximální výkon je regulován až na 600 W při delším provozu. • rozsah teploty: 30–300 °C • vnitřní objem: 45 l
Výsuvný systém	<ul style="list-style-type: none"> • počet úrovní pro zasunutí plechu: 3 • závěsné rošty, plně výsuvný varioClip rail se stop funkcí 	<ul style="list-style-type: none"> • počet úrovní pro zasunutí plechu: 3 • závěsné rošty, jednonásobný teleskopický výsuv (standardní výsuv)
Čištění	<ul style="list-style-type: none"> • ecoClean katalytické čištění: zadní stěna • humidClean – hydrolytické čištění 	<ul style="list-style-type: none"> • ecoClean katalytické čištění: zadní stěna • humidClean – hydrolytické čištění
Bezpečnost a energetická náročnost	<ul style="list-style-type: none"> • bezpečnostní vypínání trouby • ukazatel zbytkového tepla, dětská pojistka • spínač kontaktu dveří • energetická třída (dle EU 65/2014): A+¹⁾ 	<ul style="list-style-type: none"> • dětská pojistka • bezpečnostní vypínání trouby • ukazatel zbytkového tepla • spínač kontaktu dveří
Rozměry (V x Š x H)	<ul style="list-style-type: none"> • rozměry spotřebiče: 455 x 594 x 548 mm • rozměry niky: 450–455 x 560–568 x 550 mm 	<ul style="list-style-type: none"> • rozměry spotřebiče: 455 x 594 x 548 mm • rozměry niky: 450–455 x 560–568 x 550 mm
Technické informace	<ul style="list-style-type: none"> • délka síťového kabelu: 150 cm • napětí: 220–240 V • celkový příkon elektro: 3,3 kW 	<ul style="list-style-type: none"> • délka síťového kabelu: 150 cm • napětí: 220–240 V • celkový příkon elektro: 3,6 kW
Příslušenství	<ul style="list-style-type: none"> • mycí houba, rošt, smaltovaný plech, smaltovaný hluboký plech, děrovaná parní nádoba (velikost M), děrovaná parní nádoba (velikost XL), neděrovaná parní nádoba (velikost M) 	<ul style="list-style-type: none"> • rošt, smaltovaný plech, smaltovaný hluboký plech
Zvláštní příslušenství	<ul style="list-style-type: none"> • HZ530000 2 smaltované poloviční hluboké plechy • HZ531010 pečící plech s nepřilnavým povrchem • HZ532010 hluboký smaltovaný plech s nepřilnavým povrchem • HZ617000 forma na pizzu • HZ629070 Air Fry & Grill plech • HZ631070 smaltovaný pečící plech • HZ632070 hluboký smaltovaný plech • HZ638D00 varioClip rail Plus, plně výsuvný, určený pro vaření v páře • HZ66D52 děrovaná a neděrovaná parní nádoba velikosti M • HZ66X600 dekorační lišta pro vertikální instalaci • HZ66X650 dekorační lišta na pohledovou hranu dna trouby • HZ6BMA00 mezidno a dekorační lišty • HZ915003 skleněný pekáč • HZG0AS00 síťový kabel, délka 3 m 	<ul style="list-style-type: none"> • HZ327000 pečící kámen s dřevěnou lopatkou • HZ531010 pečící plech s nepřilnavým povrchem • HZ532010 hluboký smaltovaný plech s nepřilnavým povrchem • HZ617000 forma na pizzu • HZ629070 Air Fry & Grill plech • HZ631070 smaltovaný pečící plech • HZ632070 hluboký smaltovaný plech • HZ634000 kombinovaný rošt • HZ636000 skleněná pánev • HZ66X600 dekorační lišta pro vertikální instalaci • HZ66X650 dekorační lišta na pohledovou hranu dna trouby • HZ6BMA00 mezidno a dekorační lišty • HZ915003 skleněný pekáč • HZG0AS00 síťový kabel, délka 3 m
Cena*	44 990 Kč	44 990 Kč



iQ700 | Vestavná kompaktní parní trouba
CD914GXB1

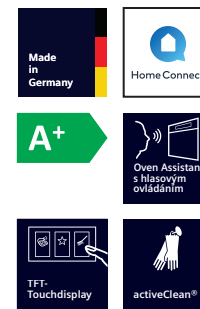

iQ700 | Vestavná kompaktní pečicí trouba
CB974GKB1

studioLine exklusiv	• blackSteel Design	• blackSteel Design
Design	• ovládání touchControl • skleněné madlo studioLine	• ovládání touchControl • skleněné madlo studioLine
Komfort	<ul style="list-style-type: none"> Oven Assistant s hlasovým ovládáním TFT-touchDisplay ukazatel aktuální teploty ukazatel přehřevu softMove – tlumené otevírání a zavírání dvířek cookControl Plus LED osvětlení, osvětlení trouby se separátním vypínáním ukazatel vyprázdnění zásobníku na vodu umístění parního generátoru uvnitř varného prostoru 	<ul style="list-style-type: none"> Oven Assistant s hlasovým ovládáním TFT-Touchdisplay automatický návrh teploty ukazatel aktuální teploty ukazatel přehřevu softMove – tlumené otevírání a zavírání dvířek cookControl Plus halogenové osvětlení, osvětlení trouby se separátním vypínáním
Typ trouby / druh ohřevu	<ul style="list-style-type: none"> kompaktní parní trouba s 5 druhy ohřevu: pára 100%, regenerační ohřev (ohřívání pokrmů nebo rozpečení pečiva z předešlého dne), kynutí těsta, rozmrazování, sous-vide rozsah teploty: 30–100 °C vnitřní objem: 38 l 	<ul style="list-style-type: none"> kompaktní pečicí trouba s 11 druhy ohřevu: horní/spodní ohřev, gril s cirkulací vzduchu, velkoplošný gril, maloplošný gril, spodní ohřev, pomalé vaření, přehřívání, udržování teploty, horký vzduch jemný, horní/spodní ohřev jemný, horký vzduch rozsah teploty: 30–300 °C vnitřní objem: 47 l
Výsuvný systém	• počet úrovní pro zasunutí plechu: 3	<ul style="list-style-type: none"> počet úrovní pro zasunutí plechu: 3 závěsné rošty, plně výsuvný varioClip rail Plus se stop funkcí, odolný při pyrolýze
Čištění	<ul style="list-style-type: none"> celoskleněná vnitřní strana dvířek nerezový vnitřní prostor 	<ul style="list-style-type: none"> activeClean® – pyrolytické samočištění humidClean – hydrolytické čištění
Bezpečnost a energetická náročnost	<ul style="list-style-type: none"> dětská pojistka bezpečnostní vypínání trouby ukazatel zbytkového tepla 	<ul style="list-style-type: none"> elektronický zámek dveří dětská pojistka bezpečnostní vypínání trouby ukazatel zbytkového tepla energetická třída (dle EU 65/2014): A+¹⁾
Rozměry (V × Š × H)	<ul style="list-style-type: none"> rozměry spotřebiče: 455 × 594 × 548 mm rozměry niky: 450–455 × 560–568 × 550 mm 	<ul style="list-style-type: none"> rozměry spotřebiče: 455 × 594 × 548 mm rozměry niky: 450–455 × 560–568 × 550 mm
Technické informace	<ul style="list-style-type: none"> délka síťového kabelu: 150 cm napětí: 220–240 V celkový příkon elektro: 1,75 kW 	<ul style="list-style-type: none"> délka síťového kabelu: 150 cm napětí: 220–240 V celkový příkon elektro: 2,9 kW
Příslušenství	mycí houba, 1× děrovaná parní nádoba (velikost L), 1× neděrovaná parní nádoba (velikost L)	rošt, smaltovaný hluboký plech
Zvláštní příslušenství	<ul style="list-style-type: none"> HZ66X600 dekorační lišta pro vertikální instalaci HZ66X650 dekorační lišta na pohledovou hranu dna trouby HZ6BMA00 mezidno a dekorační lišty HZ915003 skleněný pekáč 	<ul style="list-style-type: none"> HZ327000 pečicí kámen s dřevěnou lopatkou HZ530000 2 smaltované poloviční hluboké plechy HZ531010 pečicí plech s nepřilnavým keramickým povrchem HZ532010 hluboký smaltovaný plech s nepřilnavým keramickým povrchem HZ538000 1 varioClip rail, standardní výsuv HZ617000 forma na pizzu HZ629070 Air Fry & Grill plech HZ631070 smaltovaný pečicí plech HZ632070 hluboký smaltovaný plech HZ634000 kombinovaný rošt HZ638070 1 varioClip rail, plně výsuvný, odolný při pyrolýze HZ66X600 dekorační lišta pro vertikální instalaci HZ66X650 dekorační lišta na pohledovou hranu dna trouby HZ6BMA00 mezidno a dekorační lišty HZ915003 skleněný pekáč HZG0AS00 síťový kabel, délka 3 m
Cena*	38 990 Kč	29 990 Kč

¹⁾ Na stupnici třídy energetické účinnosti od A+++ do D.

* Doporučená maloobchodní cena výrobce. Tato cena je pouze orientační, konečnou cenu produktu stanoví jednotliví prodejci.



iQ700 | Vestavný plně automatický kávovar s připojením na vodu CT918L1D0

studioLine exklusiv	<ul style="list-style-type: none"> • blackSteel Design • hlasové ovládání
Design	<ul style="list-style-type: none"> • ovládání touchControl
Chuť	<ul style="list-style-type: none"> • až 29 různých kávových specialit (v nabídce spotřebiče a aplikace Home Connect) • funkce teplého mléka, mléčné pěny a horké vody • aromaSelect – 3 různé aromatické profily (mírné, vyvážené, výrazné) • nastavitelný poměr mléka pro klasické mléčné nápoje • inteligentní nastavení síly – adaptivní příprava kávy na základě síly a velikosti nápoje • aromaDouble Shot – menší hořkost ve velkých nápojích díky dvěma procesům spařování
Komfort	<ul style="list-style-type: none"> • TFT-Touchdisplay Pro • pevné připojení na vodovodní řád s aquaStopem pro automatické doplňování zásobníku na vodu • Oblíbené nápoje: uloží až 30 individuálních nápojů • automatická detekce množství mléka – vhodné pro nádobu v balení spotřebiče, litrovou krabici mléka nebo vaši vlastní nádobu • funkce konvice na kávu • výškově nastavitelná výpust (až 15 cm vysoké sklenice) • oneTouch DoubleCup – připravte dva šálky pouhým stisknutím tlačítka • 2,4l odnímatelný zásobník na vodu
Výkon	<ul style="list-style-type: none"> • ceramDrive – vysoce kvalitní keramický mlýnek odolný proti opotřebení • vodní čerpadlo s tlakem 19 bar
Hygiena	<ul style="list-style-type: none"> • autoMilk Clean – automatické čištění párou po každém nápoji • calc'nClean – kombinovaný odvápnovací a čistící program pro větší komfort • odnímatelná spařovací jednotka – pro snadné a hygienické čištění • vhodné do myčky: výpust na nápoje, odkapávací miska • automatické připomenutí čištění, odvápnění nebo výměny vodního filtru
Home Connect	<ul style="list-style-type: none"> • dálkové ovládání – ovládejte svůj spotřebič odkudkoli • coffeePlaylist – vyberte v aplikaci několik nápojů a připravte si je ve vámi zvoleném pořadí • další know-how týkající se kávy • aktualizace softwaru – vždy nejnovější verze softwaru • online podpora • Zabezpečení: bezpečnost je nejvyšší prioritou Home Connect. Aplikace Home Connect byla testována a certifikována podle TÜV IT. Šifrovaný přenos dat přes protokol Home Connect chrání před neoprávněným přístupem.
Různé	<ul style="list-style-type: none"> • integrovaná 0,7l nádoba na mléko • 500g nádoba na kávové zrno s víkem na ochranu aroma • osvětlený výdej kávy a okolí • nastavitelný stupeň mletí (víceúrovňový) • dětská pojistka
Rozměry (V x Š x H)	<ul style="list-style-type: none"> • rozměry spotřebiče: 449 x 558 x 376 mm • rozměry niky: 455 x 594 x 385 mm
Příslušenství	1 vodní filtr BRITA Intenza, 2 čistící tablety, 1 tableta na odstranění vodního kamene, testovací proužky na tvrdost vody
Zvláštní příslušenství	<ul style="list-style-type: none"> • TZ80001A čistící tablety • TZ70003 vodní filtr BRITA Intenza • TZ80002A odvápnovací tablety • TZ80004A sada pro péči o plně automatické kávovary • TZ80009N nádoba na mléko
Cena*	78 990 Kč



iQ700 | Vestavný plně automatický kávovar

CT918L1B0

studioLine exklusiv	<ul style="list-style-type: none"> • blackSteel Design • hlasové ovládání
Design	<ul style="list-style-type: none"> • ovládání touchControl
Chuť	<ul style="list-style-type: none"> • až 29 různých kávových specialit (v nabídce spotřebiče a aplikace Home Connect) • funkce teplého mléka, mléčné pěny a horké vody • aromaSelect – 3 různé aromatické profily (mírné, vyvážené, výrazné) • nastavitelný poměr mléka pro klasické mléčné nápoje • inteligentní nastavení síly – adaptivní příprava kávy na základě síly a velikosti nápoje • aromaDouble Shot – menší hořkost ve velkých nápojích díky dvěma procesům spařování
Komfort	<ul style="list-style-type: none"> • TFT-Touchdisplay Pro • Oblíbené nápoje: uloží až 30 individuálních nápojů • automatická detekce množství mléka – vhodné pro nádobu v balení spotřebiče, litrovou krabici mléka nebo vaši vlastní nádobu • funkce konvice na kávu • výškově nastavitelná výpust (až 15 cm vysoké sklenice) • oneTouch DoubleCup – připravte dva šálky pouhým stisknutím tlačítka • 2,4l odnímatelný zásobník na vodu
Výkon	<ul style="list-style-type: none"> • ceramDrive – vysoce kvalitní keramický mlýnek odolný proti opotřebení • vodní čerpadlo s tlakem 19 bar
Hygiena	<ul style="list-style-type: none"> • autoMilk Clean – automatické čištění párou po každém nápoji • calc'nClean – kombinovaný odvápnovací a čistící program pro větší komfort • odnímatelná spařovací jednotka – pro snadné a hygienické čištění • vhodné do myčky: výpust na nápoje, odkapávací miska • automatické připomenutí čištění, odvápnění nebo výměny vodního filtru
Home Connect	<ul style="list-style-type: none"> • dálkové ovládání – ovládejte svůj spotřebič odkudkoli • coffeePlaylist – vyberte v aplikaci několik nápojů a připravte si je ve vámi zvoleném pořadí • další know-how týkající se kávy • aktualizace softwaru – vždy nejnovější verze softwaru • online podpora • Zabezpečení: bezpečnost je nejvyšší prioritou Home Connect. Aplikace Home Connect byla testována a certifikována podle TÜV IT. Šifrovaný přenos dat přes protokol Home Connect chrání před neoprávněným přístupem.
Různé	<ul style="list-style-type: none"> • integrovaná 0,7l nádoba na mléko • 500g nádoba na kávové zrna s víkem na ochranu aroma • osvětlený výdej kávy a okolí • nastavitelný stupeň mletí (víceúrovňový) • dětská pojistka
Rozměry (V × Š × H)	<ul style="list-style-type: none"> • rozměry spotřebiče: 449 × 558 × 376 mm • rozměry niky: 455 × 594 × 385 mm
Příslušenství	1 vodní filtr BRITA Intenza, 2 čistící tablety, 1 tableta na odstranění vodního kamene, testovací proužky na tvrdost vody
Zvláštní příslušenství	<ul style="list-style-type: none"> • TZ80001A čistící tablety • TZ70003 vodní filtr BRITA Intenza • TZ80002A odvápnovací tablety • TZ80004A sada pro péči o plně automatické kávovary • TZ80009N nádoba na mléko
Cena*	73 990 Kč

* Doporučená maloobchodní cena výrobce. Tato cena je pouze orientační, konečnou cenu produktu stanoví jednotliví prodejci.

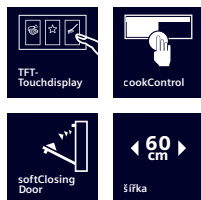

iQ700 | Vestavná mikrovlnná trouba

CE932GXB1



iQ700 | Vestavná mikrovlnná trouba

BF922L1B1 (zavěs dveří vlevo)

BF922R1B1 (zavěs dveří vpravo)

studioLine exklusiv	<ul style="list-style-type: none"> • blackSteel Design 	<ul style="list-style-type: none"> • blackSteel Design
Design	<ul style="list-style-type: none"> • ovládání touchControl • skleněné madlo studioLine 	<ul style="list-style-type: none"> • ovládání touchControl
Komfort	<ul style="list-style-type: none"> • TFT-Touchdisplay • softClose – tlumené zavírání dvířek • cookControl 10 • 3 programy pro rozmrazování a 4 programy pro vaření s mikrovlnami • quickStart: jedno stisknutí na maximální mikrovlnný výkon po dobu 30 sekund • LED osvětlení 	<ul style="list-style-type: none"> • TFT-Touchdisplay • cookControl 7 • 3 programy pro rozmrazování a 4 programy pro vaření s mikrovlnami • quickStart: jedno stisknutí na maximální mikrovlnný výkon po dobu 30 sekund • LED osvětlení • elektronické otevírání dveří
Typ trouby / druh ohřevu	<ul style="list-style-type: none"> • max. výkon: 1000 W; 5 stupňů výkonu: 90 W, 180 W, 360 W, 600 W, 1000 W • inteligentní invertorová technologie: maximální výkon je regulován až na 600 W při delším provozu • gril 1,9 kW • kombinovatelné stupně výkonu grilu a mikrovln 90 W, 180 W, 360 W, 600 W • vnitřní objem: 36 l 	<ul style="list-style-type: none"> • max. výkon: 900 W; 5 stupňů výkonu: 90 W, 180 W, 360 W, 600 W, 900 W • inteligentní invertorová technologie: maximální výkon je regulován až na 600 W při delším provozu • vnitřní objem: 21 l
Čištění	<ul style="list-style-type: none"> • katalytické čištění stropu • humidClean – hydrolytické čištění • nerezový vnitřní prostor, skleněné dno 	<ul style="list-style-type: none"> • humidClean – hydrolytické čištění • nerezový vnitřní prostor, skleněné dno
Bezpečnost a energetická náročnost	<ul style="list-style-type: none"> • bezpečnostní vypínání trouby • spínač kontaktu dveří 	<ul style="list-style-type: none"> • bezpečnostní vypínání trouby • spínač kontaktu dveří
Rozměry (V x Š x H)	<ul style="list-style-type: none"> • rozměry spotřebiče: 455 x 594 x 564 mm • rozměry niky: 450 x 560 x 550 mm 	<ul style="list-style-type: none"> • rozměry spotřebiče: 382 x 594 x 318 mm • rozměry niky: 362–382 x 560–568 x 300 mm
Technické informace	<ul style="list-style-type: none"> • délka síťového kabelu: 150 cm • napětí: 220–240 V • celkový příkon elektro: 3,1 kW 	<ul style="list-style-type: none"> • délka síťového kabelu: 175 cm • napětí: 220–240 V • celkový příkon elektro: 1,22 kW
Příslušenství	<ul style="list-style-type: none"> • vkladací rošt 	
Zvláštní příslušenství	<ul style="list-style-type: none"> • HZ66X600 dekorační lišta pro vertikální instalaci 	
Cena*	31 990 Kč	21 990 Kč



iQ500 | Mikrovlnná trouba

BF425LMB0 (závěs dveří vlevo)

studioLine exklusiv	• blackSteel Design
Komfort	<ul style="list-style-type: none"> • LED displej • paměťová funkce • 4 programy pro rozmrazování a 3 programy pro vaření s mikrovlnami • paměťová funkce (1 paměťové místo) • cookControl7 • LED osvětlení • tlačítko info, tlačítko otevírání • skleněný otočný talíř 25,5 cm
Typ trouby / druh ohřevu	<ul style="list-style-type: none"> • max. výkon: 800 W; 5 možností nastavení mikrovlnného výkonu (90 W, 180 W, 360 W, 600 W, 800 W) s invertorem • vnitřní objem: 20 l
Čištění	• humidClean – hydrolytické čištění
Bezpečnost a energetická náročnost	<ul style="list-style-type: none"> • bezpečnostní vypínání trouby • spínač kontaktu dveří
Rozměry (V × Š × H)	<ul style="list-style-type: none"> • rozměry spotřebiče: 382 × 594 × 317 mm • rozměry niky: 362–365 × 560–568 × 300 mm
Technické informace	<ul style="list-style-type: none"> • pro instalaci do horní i vysoké skříňky • délka síťového kabelu: 130 cm • celkový příkon elektro: 1,27 kW
Příslušenství	1 × otočný talíř
Cena*	11 790 Kč



iQ700 | Vestavná vakuovací zásuvka

BV910E1B1

studioLine exklusiv	• ovládací osvětlený panel touchControl
Úrovně vakuování	<ul style="list-style-type: none"> • 3 stupně vakuování pro vakuování vně zásuvky, max. 90 % • 3 stupně procesu vakuování v zásuvce, max. 99 % • 3 stupně tepelného zatavení pro různé materiály a síly sáčků
Komfort	<ul style="list-style-type: none"> • push&pull: otevření a zavření přitlačením čelní stěny • automatické rozpoznání připojení při vakuování vně zásuvky • sušící program pro vakuovací čerpadlo • nerezový vnitřní prostor • objem: 8 l
Rozměry (V × Š × H)	• rozměry spotřebiče: 140 × 595 × 542 mm
Technické informace	<ul style="list-style-type: none"> • délka síťového kabelu: 150 cm • napětí: 220–240 V • celkový příkon elektro: 0,32 kW
Příslušenství	• vakuovací sáček malý (50 ks), vakuovací sáček velký (50 ks), adaptér pro vysávání mimo komoru, hadička na vysávání, adaptér pro hrdla lahví, uzávěry pro vakuování lahví
Cena*	66 990 Kč

iQ700 | Vestavná multifunkční
ohřevná zásuvka

BI910C1B1

studioLine exklusiv	• ovládací osvětlený panel touchControl
Komfort	<ul style="list-style-type: none"> • elektronická regulace teploty • ohřev pomocí topné desky z tvrzeného skla • maximální naplnění: 64 ks espresso šálků nebo 12 ks talířů • nastavení teploty ve 4 úrovních od 30–80 °C (povrchová teplota ohřevného dna z tvrzeného skla) • push&pull: otevření a zavření přitlačením čelní stěny • ovládání pomocí sensorových tlačítek
Typ trouby / druh ohřevu	<ul style="list-style-type: none"> • objem: 20 l • naplnění max. 25 kg • pomalé vaření, udržování teploty, nahřívání talířů, nahřívání šálků
Rozměry (V × Š × H)	<ul style="list-style-type: none"> • rozměry spotřebiče: 140 × 594 × 548 mm • rozměry niky: 140 × 560–568 × 550 mm
Technické informace	<ul style="list-style-type: none"> • délka síťového kabelu: 150 cm • napětí: 220–240 V • celkový příkon elektro: 0,82 kW
Cena*	16 990 Kč

* Doporučená maloobchodní cena výrobce. Tato cena je pouze orientační, konečnou cenu produktu stanoví jednotliví prodejci.

Flexibilita na nejvyšší úrovni

Větší svoboda při vaření – přesně podle vašeho gusta:
indukční varné desky studioLine.



Adaptace dle výkonu a situace
Odsavač par přizpůsobuje úroveň ventilátoru teplotě a výkonu varné desky. Po skončení vaření se odsavač sám přepne na funkci automatického doběhu. Stačí připojit varnou desku a odpovídající odsavač par k registrovanému účtu Home Connect.

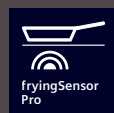

fryingSensor Pro
Už se nemusíte bát, že jídlo spálíte. Abyste pokaždé dosáhli vynikajících výsledků – jednoduše aktivujte funkci fryingSensor Pro, vyberte požadovanou teplotu z 11 dostupných možností a nechte inteligentní senzory, aby během vaření automaticky udržovaly v pánvi příslušnou teplotu.



Přizpůsobte domov svým potřebám
Vytvořte si chytrou domácnost přesně na míru svým potřebám připojením domácích spotřebičů Siemens s Wi-Fi k integrovanému ekosystému zařízení a služeb. S technologií Home Connect získáte úplnou kontrolu nad svou chytrou domácností.



Větší flexibilita pro ještě více možností
S celoplošnou indukční varnou deskou freeInduction Plus můžete na varné desce libovolně přesouvat až šest hrnců a pánví různých velikostí a nemusíte se nijak omezovat varnými zónami.



Indukční varné desky – přehled sortimentu.

Níže uvedený přehled slouží pro rychlou a snadnou orientaci při výběru vhodného spotřebiče.

	cena *	design	šířka spotřebiče v cm	Home Connect	cookConnect System	freeInduction Plus	flexInduction Plus	flexInduction	varné zóny	TFT-Touchdisplay Plus	Blue dual lightSlider	touchSlider	fryingSensor	cookingSensor	flexMotion	powerMove Pro	powerMove Plus	strana
Indukční varné desky																		
EZ977KZY1E	107 690 Kč	fazeta	90	●	●	●				●				●	●	●		33
EZ907KZY1E	107 690 Kč	bez rámečku ¹⁾	90	●	●	●				●				●	●	●		33
EX907KXX5E	54 890 Kč	bez rámečku ¹⁾	90	●	●			●		●			Plus	●	●		●	33
EX977NXV6E	40 990 Kč	fazeta	90	●	●			●			●		Plus		●		●	34
EX878LYV5E	40 990 Kč	fazeta	80	●	●		●				●		Plus		●		●	34
EX877NYV6E	34 890 Kč	fazeta	80	●	●		●				●		Plus		●		●	35
EX807NYV6E	34 890 Kč	bez rámečku ¹⁾	80	●	●		●				●		Plus		●		●	35
EH877HVC1E	NOVINKA 26 990 Kč	fazeta	80	●	●				●			Plus	Pro					36
EX677NYV6E	30 790 Kč	fazeta	60	●	●		●				●		Plus		●		●	36
EX607NYV6E	30 790 Kč	bez rámečku ¹⁾	60	●	●		●				●		Plus		●		●	36
EH677HFC1E	NOVINKA 22 990 Kč	fazeta	60	●	●				●			Plus	Pro					38
ED877HWC1E	NOVINKA 26 990 Kč	fazeta	80	●	●				combi			Plus	Pro		●			35
EX677HEC1E	NOVINKA 28 990 Kč	fazeta	60	●	●		●					Plus	Pro		●		●	37
ED677HSC1E	NOVINKA 23 990 Kč	fazeta	60	●	●				combi			Plus	Pro					37

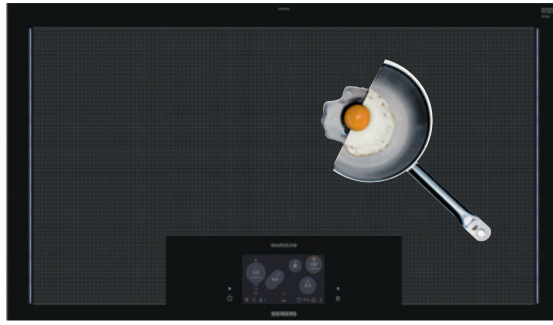

iQ700 | Indukční varná deska
freelInduction Plus, 90 cm

Fazetový design: EZ977KZY1E

Design bez rámečku:¹⁾ EZ907KZY1E (bez obr.)

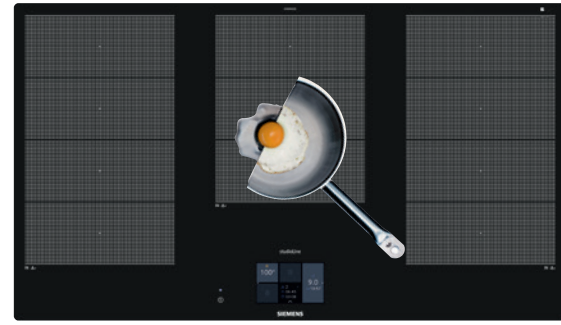

iQ700 | Indukční varná deska
flexInduction, 90 cm

EX907KXX5E

studioLine exklusiv	<ul style="list-style-type: none"> • freelInduction Plus – nezávisle na velikosti a tvaru lze díky celoplošné indukční varné desce umístit najednou až 6 hrnců nebo pánví na kterékoliv místo • blackSteel design • activeLight Plus – optický průvodce během vaření 	<ul style="list-style-type: none"> • dotkový displej v českém jazyce • blackSteel design
Komfort	<ul style="list-style-type: none"> • dotkový TFT 6,2" displej • cookingSensor Plus – speciální teplotní senzor, který zajistí precizní řízení teploty během procesu vaření v 5 teplotních úrovních (senzor je součástí výbavy varné desky) • současně lze používat až 6 hrnců a pánví • 60 induktorů: celková flexibilita velikosti, tvaru a umístění varné nádoby • flexMotion – automatický přenos nastavení • cookControl Plus • powerMove – možnost rozdělit flexibilní varnou zónu do několika zón úrovní výkonu • funkce reStart • funkce quickStart • timer (časovač vypnutí), minutka • funkce udržování teploty • cookConnect system (s vhodným odsavačem par) • akustický signál – polyfonní melodie 	<ul style="list-style-type: none"> • dotkový TFT displej • fryingSensor Plus s 5 stupni výkonu • cookingSensor Plus – speciální teplotní senzor, který zajistí precizní řízení teploty během procesu vaření v 5 teplotních úrovních (senzor je součástí výbavy varné desky) • 5 indukčních varných zón (3x flex) • flexMotion – automatický přenos nastavení • powerMove Plus • cookControl Plus • funkce reStart • funkce quickStart • timer (časovač vypnutí) • minutka • funkce udržování teploty • cookConnect system (s vhodným odsavačem par)
Bezpečnost	<ul style="list-style-type: none"> • funkce powerManagement – nastavení max. příkonu desky • bezpečnostní vypínání • dětská pojistka • funkce zablokování desky na 20 sekund – např. pro čištění • 3stupňový ukazatel zbytkového tepla • hlavní vypínač • ukazatel spotřeby energie 	<ul style="list-style-type: none"> • funkce powerManagement – nastavení max. příkonu desky • bezpečnostní vypínání • dětská pojistka • funkce zablokování desky na 20 sekund – např. pro čištění • 2stupňový ukazatel zbytkového tepla • hlavní vypínač • ukazatel spotřeby energie
Rychlost	<ul style="list-style-type: none"> • panBoost: powerBoost pro pánve • powerBoost: až o 50 % vyšší výkon, lze aktivovat u všech varných zón 	<ul style="list-style-type: none"> • panBoost: powerBoost pro pánve • powerBoost: až o 50 % vyšší výkon, lze aktivovat u všech varných zón
Výkon a rozměry varných zón	<ul style="list-style-type: none"> • plošná indukční varná zóna o velikosti 3200 cm² • 17 stupňů výkonu 	<ul style="list-style-type: none"> • 1x Ø 400 mm x 240 mm, 3,3 kW (max. výkon 3,7 kW) varná zóna nebo 2x Ø 200 mm, 2,2 kW (max. výkon 3,7 kW) varná zóna; 1x Ø 300 mm x 240 mm, 2,6 kW (max. výkon 3,7 kW) varná zóna; 1x Ø 400 mm x 240 mm, 3,3 kW (max. výkon 3,7 kW) varná zóna nebo 2x Ø 200 mm, 2,2 kW (max. výkon 3,7 kW) varná zóna • 17 stupňů výkonu
Rozměry (V x Š x H)	<p>EZ977KZY1E:</p> <ul style="list-style-type: none"> • spotřebiče: 61 x 912 x 520 mm • pro instalaci: 61 x 880 x 490 mm • min. výška pracovní desky: 16 mm <p>EZ907KZY1E:</p> <ul style="list-style-type: none"> • spotřebiče: 76 x 892 x 512 mm • pro instalaci: 76 x 896 x 516 mm • min. výška pracovní desky: 16 mm 	<ul style="list-style-type: none"> • spotřebiče: 56 x 892 x 512 mm • pro instalaci: 56 x 896 x 516 mm • min. výška pracovní desky: 16 mm
Technické informace	<ul style="list-style-type: none"> • příkon: 7,4 kW • přípojovací kabel součástí balení (150 cm, bez zástrčky) • typ připojení: třífázové 	<ul style="list-style-type: none"> • příkon: 11,1 kW • přípojovací kabel součástí balení (110 cm, bez zástrčky) • typ připojení: třífázové
Cena*	107 690 Kč	54 890 Kč

¹⁾ Design bez rámečku, instalace do roviny pracovní desky. Tento design je ideálním řešením pro zapuštění do kamenné, granitové či syntetické pracovní desky. V případě instalace do dřeva či dřevotřísky je nutná konzultace s výrobcem pracovní desky.

* Doporučená maloobchodní cena výrobce. Tato cena je pouze orientační, konečnou cenu produktu stanoví jednotliví prodejci.

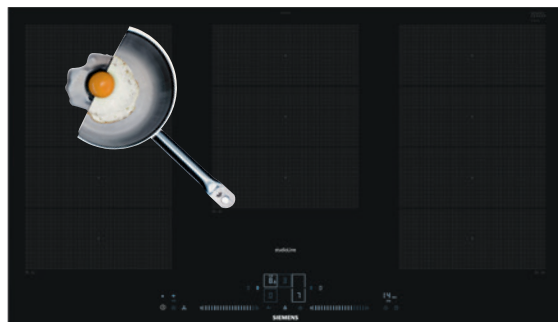

iQ700 | Indukční varná deska
flexInduction, 90 cm

Fazetový design: EX977NXV6E
Design bez rámečku:¹⁾



iQ700 | Indukční varná deska
flexInduction Plus, 80 cm

EX878LYV5E

studioLine exklusiv	<ul style="list-style-type: none"> • blackSteel Design • deepBlack Edition 	<ul style="list-style-type: none"> • blackSteel Design • activeLight
Komfort	<ul style="list-style-type: none"> • ovládání Blue dual lightSlider (modré podsvícení) • fryingSensor Plus s 5 stupni výkonu • 5 indukčních varných zón (3× flex) • flexInduction Plus • flexMotion – automatický přenos nastavení • powerMove Plus • varné zóny se automaticky spojí nebo rozdělí podle tvaru a velikosti umístěného nádoby • timer (časovač vypnutí) • minutka • funkce reStart • funkce quickStart • funkce udržování teploty • Home Connect: vzdálená kontrola a ovládání • cookConnect system (s vhodným odsavačem par) 	<ul style="list-style-type: none"> • ovládání Blue dual lightSlider (modré podsvícení) • fryingSensor Plus s 5 stupni výkonu • 4 indukční varné zóny (2× flex s rozšířením) • flexInduction Plus • flexMotion – automatický přenos nastavení • powerMove Plus • varné zóny se automaticky spojí nebo rozdělí podle tvaru a velikosti umístěného nádoby • timer (časovač vypnutí) • minutka • funkce reStart • funkce quickStart • funkce udržování teploty • Home Connect: vzdálená kontrola a ovládání • cookConnect system (s vhodným odsavačem par)
Bezpečnost	<ul style="list-style-type: none"> • funkce powerManagement – nastavení max. příkonu desky • bezpečnostní vypínání • dětská pojistka • funkce zablokování desky na 20 sekund – např. pro čištění • 2stupňový ukazatel zbytkového tepla • hlavní vypínač • ukazatel spotřeby energie 	<ul style="list-style-type: none"> • funkce powerManagement – nastavení max. příkonu desky • bezpečnostní vypínání • dětská pojistka • funkce zablokování desky na 20 sekund – např. pro čištění • 2stupňový ukazatel zbytkového tepla • hlavní vypínač • ukazatel spotřeby energie
Rychlost	<ul style="list-style-type: none"> • panBoost: powerBoost pro pánve • powerBoost: až o 50 % vyšší výkon, lze aktivovat u všech varných zón 	<ul style="list-style-type: none"> • panBoost: powerBoost pro pánve • powerBoost: až o 50 % vyšší výkon, lze aktivovat u všech varných zón
Výkon a rozměry varných zón	<ul style="list-style-type: none"> • 1× Ø 400 mm × 240 mm, 3,3 kW (max. výkon 3,7 kW) varná zóna nebo 2× Ø 200 mm, 2,2 kW (max. výkon 3,7 kW) varná zóna; 1× Ø 300 mm × 240 mm, 2,6 kW (max. výkon 3,7 kW) varná zóna; 1× Ø 400 mm × 240 mm, 3,3 kW (max. výkon 3,7 kW) varná zóna nebo 2× Ø 200 mm, 2,2 kW (max. výkon 3,7 kW) varná zóna • 17 stupňů výkonu 	<ul style="list-style-type: none"> • 1× Ø 400 mm × 230 mm, 3,3 kW (max. výkon 3,7 kW) indukční varná zóna nebo 2× Ø 190 mm, 2,2 kW (max. výkon 3,7 kW) indukční varná zóna; 1× Ø 400 mm × 230 mm, 3,3 kW (max. výkon 3,7 kW) indukční varná zóna nebo 2× Ø 190 mm, 2,2 kW (max. výkon 3,7 kW) indukční varná zóna • 17 stupňů výkonu
Rozměry (V × Š × H)	<ul style="list-style-type: none"> • spotřebiče: 51 × 912 × 520 mm • pro instalaci: 51 × 880 × 490–500 mm • min. výška pracovní desky: 16 mm 	<ul style="list-style-type: none"> • spotřebiče: 51 × 812 × 520 mm • pro instalaci: 51 × 750 × 490 mm • min. výška pracovní desky: 16 mm
Technické informace	<ul style="list-style-type: none"> • příkon: 11,1 kW • přípojovací kabel součástí balení (110 cm, bez zástrčky) • typ připojení: třífázové 	<ul style="list-style-type: none"> • příkon: 7,4 kW • přípojovací kabel součástí balení (110 cm, bez zástrčky) • typ připojení: třífázové
Cena*	40 990 Kč	40 990 Kč



iQ700 | Indukční varná deska flexInduction Plus, 80 cm

Fazetový design: EX877NYV6E

Design bez rámečku:¹⁾ EX807NYV6E (bez obr.)

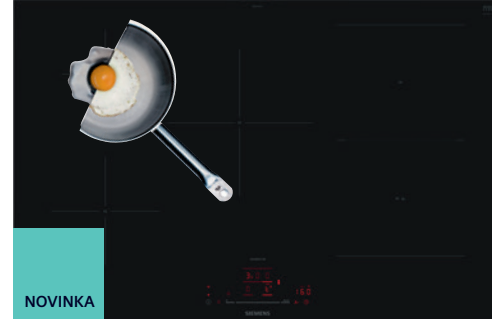

iQ500 | Indukční varná deska combiZone, 80 cm

ED877HWC1E

studioLine exklusiv	<ul style="list-style-type: none"> • blackSteel Design • deepBlack Edition 	<ul style="list-style-type: none"> • blackSteel Design • deepBlack Edition
Komfort	<ul style="list-style-type: none"> • ovládání Blue dual lightSlider (modré podsvícení) • fryingSensor Plus s 5 stupni výkonu • 4 indukční varné zóny (2x flex s rozšířením) • flexInduction Plus • flexMotion – automatický přenos nastavení • powerMove Plus • varné zóny se automaticky spojí nebo rozdělí podle tvaru a velikosti umístěného nádobí • timer (časovač vypnutí) • minutka • funkce reStart • funkce quickStart • funkce udržování teploty • cookConnect system (s vhodným odsavačem par) 	<ul style="list-style-type: none"> • senzorové ovládání touchSlider+ • fryingSensor Pro s 11 stupni teploty • 5 indukčních varných zón (1x combiZone, 3x kruhová) • timer (časovač vypnutí) • funkce reStart • funkce quickStart • tlačítka Oblíbené • možnost nastavení stupně hlasitosti • cookConnect systém (s vhodným odsavačem par) • Intelligent Hood Automatic: inteligentní spolupráce varné desky a odsavače par • Smart home trigger: spuštění chytré domácnosti pomocí tlačítka Oblíbené • možnost aktualizace spotřebiče (dostupná s připojeným účtem Home Connect)
Bezpečnost	<ul style="list-style-type: none"> • funkce powerManagement – nastavení max. příkonu desky • bezpečnostní vypínání • dětská pojistka • funkce zablokování desky na 20 sekund – např. pro čištění • 2stupňový ukazatel zbytkového tepla • hlavní vypínač • ukazatel spotřeby energie 	<ul style="list-style-type: none"> • funkce powerManagement – nastavení max. příkonu desky • bezpečnostní vypínání • dětská pojistka • funkce Pauza: pozastavení procesu ohřevu až na 10 min • 2stupňový ukazatel zbytkového tepla • hlavní vypínač
Rychlost	<ul style="list-style-type: none"> • panBoost: powerBoost pro pánve • powerBoost: až o 50 % vyšší výkon, lze aktivovat u všech varných zón 	<ul style="list-style-type: none"> • panBoost: krátkodobý vyšší výkon až o 50 % (pomocí tlačítka oblíbené nebo aplikace Home Connect) • powerBoost: až o 50 % vyšší výkon, lze aktivovat u všech varných zón
Výkon a rozměry varných zón	<ul style="list-style-type: none"> • 1x Ø 400 mm × 230 mm, 3,3 kW (max. výkon 3,7 kW) indukční varná zóna nebo 2x Ø 190 mm, 2,2 kW (max. výkon 3,7 kW) indukční varná zóna; 1x Ø 400 mm × 230 mm, 3,3 kW (max. výkon 3,7 kW) indukční varná zóna nebo 2x Ø 190 mm, 2,2 kW (max. výkon 3,7 kW) indukční varná zóna • 17 stupňů výkonu 	<ul style="list-style-type: none"> • 1x combiZone, 3x kruhová varná zóna: 1x Ø 180 mm, 2 kW (max. výkon 3,1 kW); 1x Ø 145 mm, 1,6 kW (max. výkon 2,2 kW); 1x Ø 240 mm, 2,5 kW (max. výkon 3,7 kW); 190 mm, 210 mm, 2,5 kW (max. výkon 3,7 kW); 210 mm, 190 mm, 2,5 kW (max. výkon 3,7 kW) • 17 stupňů výkonu
Rozměry (V × Š × H)	<p>EX877NYV6E:</p> <ul style="list-style-type: none"> • spotřebiče: 51 × 812 × 520 mm • pro instalaci: 51 × 750 × 490 mm • min. výška pracovní desky: 30 mm <p>EX807NYV6E:</p> <ul style="list-style-type: none"> • spotřebiče: 56 × 792 × 512 mm • pro instalaci: 56 × 796 × 516 mm • min. výška pracovní desky: 16 mm 	<ul style="list-style-type: none"> • spotřebiče: 51 × 812 × 520 mm • pro instalaci: 51 × 750 × 490–500 mm • min. výška pracovní desky: 16 mm
Technické informace	<ul style="list-style-type: none"> • příkon: 7,4 kW • přípojovací kabel součástí balení (110 cm, bez zástrčky) • typ připojení: třífázové 	<ul style="list-style-type: none"> • příkon: 7,4 kW • přípojovací kabel součástí balení (110 cm, bez zástrčky) • typ připojení: třífázové
Cena*	34 890 Kč	26 990 Kč

¹⁾ Design bez rámečku, instalace do roviny pracovní desky. Tento design je ideálním řešením pro zapuštění do kamenné, granitové či syntetické pracovní desky. V případě instalace do dřeva či dřevotřísky je nutná konzultace s výrobcem pracovní desky.

* Doporučená maloobchodní cena výrobce. Tato cena je pouze orientační, konečnou cenu produktu stanoví jednotliví prodejci.



iQ100 | Indukční varná deska, 80 cm



iQ700 | Indukční varná deska flexInduction Plus, 60 cm

Fazetový design: EH877HVC1E

Design bez rámečku:¹⁾

EX677NYV6E

EX607NYV6E (bez obr.)

studioLine exklusiv	<ul style="list-style-type: none"> • blackSteel Design • deepBlack Edition 	<ul style="list-style-type: none"> • blackSteel Design • deepBlack Edition
Komfort	<ul style="list-style-type: none"> • senzorové ovládání touchSlider+ • fryingSensor Pro s 11 stupni teploty • 5 indukčních varných zón (5x kruhová) • timer (časovač vypnutí) • funkce reStart • funkce quickStart • tlačítko Oblíbené (s připojeným účtem Home Connect) • možnost nastavení stupně hlasitosti • cookConnect systém (s vhodným odsavačem par) • Intelligent Hood Automatic: inteligentní spolupráce varné desky a odsavače par • Smart home trigger: spuštění chytré domácnosti pomocí tlačítka Oblíbené • možnost aktualizace spotřebiče (dostupná s připojeným účtem Home Connect) 	<ul style="list-style-type: none"> • ovládání Blue dual lightSlider (modré podsvícení) • fryingSensor Plus s 5 stupni výkonu • 4 indukční varné zóny (2x flex) • flexInduction Plus • flexMotion – automatický přenos nastavení • powerMove Plus • varné zóny se automaticky spojí nebo rozdělí podle tvaru a velikosti umístěného nádobí • timer (časovač vypnutí) • minutka • funkce reStart • funkce quickStart • funkce udržování teploty • cookConnect system (s vhodným odsavačem par)
Bezpečnost	<ul style="list-style-type: none"> • funkce powerManagement – nastavení max. příkonu desky • bezpečnostní vypínání • dětská pojistka • funkce Pauza: pozastavení procesu ohřevu až na 10 min • 2stupňový ukazatel zbytkového tepla • hlavní vypínač 	<ul style="list-style-type: none"> • funkce powerManagement – nastavení max. příkonu desky • bezpečnostní vypínání • dětská pojistka • funkce zablokování desky na 20 sekund – např. pro čištění • 2stupňový ukazatel zbytkového tepla • hlavní vypínač • ukazatel spotřeby energie
Rychlost	<ul style="list-style-type: none"> • panBoost: krátkodobý vyšší výkon až o 50 % (pomocí tlačítka oblíbené nebo aplikace Home Connect) • powerBoost: až o 50 % vyšší výkon, lze aktivovat u všech varných zón 	<ul style="list-style-type: none"> • panBoost: powerBoost pro pánve • powerBoost: až o 50 % vyšší výkon, lze aktivovat u všech varných zón
Výkon a rozměry varných zón	<ul style="list-style-type: none"> • Ø 180 mm, 2 kW (max. výkon 3,1 kW); 1x Ø 145 mm, 1,6 kW (max. výkon 2,2 kW); 1x Ø 240 mm, 2,5 kW (max. výkon 3,7 kW); 1x Ø 145 mm, 1,6 kW (max. výkon 2,2 kW); 1x Ø 210 mm, 2,5 kW (max. výkon 3,7 kW) • 17 stupňů výkonu 	<ul style="list-style-type: none"> • 1x Ø 380 mm x 230 mm, 3,3 kW (max. výkon 3,7 kW) indukční varná zóna nebo 2x Ø 190 mm, 2,2 kW (max. výkon 3,7 kW) indukční varná zóna; 1x Ø 380 mm x 230 mm, 3,3 kW (max. výkon 3,7 kW) indukční varná zóna nebo 2x Ø 190 mm, 2,2 kW (max. výkon 3,7 kW) indukční varná zóna • 17 stupňů výkonu
Rozměry (V x Š x H)	<ul style="list-style-type: none"> • spotřebiče: 51 x 812 x 520 mm • pro instalaci: 51 x 750 x 490–500 mm • min. výška pracovní desky: 16 mm 	<p>EX677NYV6E:</p> <ul style="list-style-type: none"> • spotřebiče: 51 x 602 x 520 mm • pro instalaci: 51 x 560 x 490 mm • min. výška pracovní desky: 16 mm <p>EX607NYV6E:</p> <ul style="list-style-type: none"> • spotřebiče: 56 x 572 x 512 mm • pro instalaci: 56 x 576 x 516 mm • min. výška pracovní desky: 16 mm
Technické informace	<ul style="list-style-type: none"> • příkon: 7,4 kW • připojovací kabel součástí balení (110 cm, bez zástrčky) • typ připojení: třífázové 	<ul style="list-style-type: none"> • příkon: 7,4 kW • připojovací kabel součástí balení (110 cm, bez zástrčky) • typ připojení: třífázové
Cena*	26 990 Kč	30 790 Kč

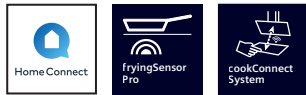

iQ700 | Indukční varná deska
flexInduction, 60 cm

Fazetový design: EX677HEC1E

Design bez rámečku:¹⁾

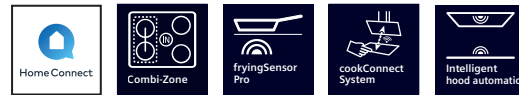
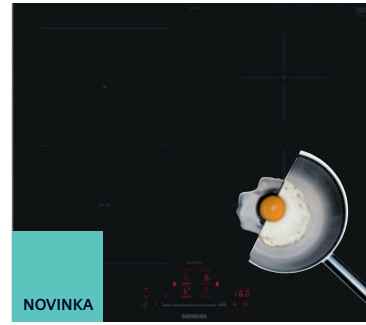

iQ500 | Indukční varná deska
combiZone, 60 cm

ED677HSC1E

studioLine exklusiv	<ul style="list-style-type: none"> • blackSteel Design • deepBlack Edition 	<ul style="list-style-type: none"> • blackSteel Design • deepBlack Edition
Komfort	<ul style="list-style-type: none"> • senzorové ovládání touchSlider+ • fryingSensor Pro s 11 stupni teploty • 4 indukční varné zóny (1× flex, 2× kruhová) • timer (časovač vypnutí) • funkce reStart • funkce quickStart • tlačítko Oblíbené (s připojeným účtem Home Connect) • možnost nastavení stupně hlasitosti • cookConnect systém (s vhodným odsavačem par) • Intelligent Hood Automatic: inteligentní spolupráce varné desky a odsavače par • Smart home trigger: spuštění chytré domácnosti pomocí tlačítka Oblíbené • možnost aktualizace spotřebiče (dostupná s připojeným účtem Home Connect) • Intelligent flexZones: automatické rozpoznání velikosti varných zón, automatické spojení nebo rozdělení a přenost nastavení 	<ul style="list-style-type: none"> • senzorové ovládání touchSlider+ • fryingSensor Pro s 11 stupni teploty • 4 indukční varné zóny (1× combiZone, 2× kruhová) • timer (časovač vypnutí) • funkce reStart • funkce quickStart • tlačítko Oblíbené • možnost nastavení stupně hlasitosti • cookConnect systém (s vhodným odsavačem par) • Intelligent Hood Automatic: inteligentní spolupráce varné desky a odsavače par • Smart home trigger: spuštění chytré domácnosti pomocí tlačítka Oblíbené • možnost aktualizace spotřebiče (dostupná s připojeným účtem Home Connect)
Bezpečnost	<ul style="list-style-type: none"> • funkce powerManagement – nastavení max. příkonu desky • bezpečnostní vypínání • dětská pojistka • funkce Pauza: pozastavení procesu ohřevu až na 10 min • 2stupňový ukazatel zbytkového tepla • hlavní vypínač 	<ul style="list-style-type: none"> • funkce powerManagement – nastavení max. příkonu desky • bezpečnostní vypínání • dětská pojistka • funkce Pauza: pozastavení procesu ohřevu až na 10 min • 2stupňový ukazatel zbytkového tepla • hlavní vypínač
Rychlost	<ul style="list-style-type: none"> • panBoost: krátkodobý vyšší výkon až o 50 % (pomocí tlačítka oblíbené nebo aplikace Home Connect) • powerBoost: až o 50 % vyšší výkon, lze aktivovat u všech varných zón 	<ul style="list-style-type: none"> • panBoost: krátkodobý vyšší výkon až o 50 % (pomocí tlačítka oblíbené nebo aplikace Home Connect) • powerBoost: až o 50 % vyšší výkon, lze aktivovat u všech varných zón
Výkon a rozměry varných zón	<ul style="list-style-type: none"> • 1× 190 mm, 230 mm, 2,2 kW (max. výkon 3,7 kW), 1× 190 mm, 230 mm, 2,2 kW (max. výkon 3,7 kW), 1× Ø 145 mm, 1,6 kW (max. výkon 2,2 kW); 1× Ø 210 mm, 2,5 kW (max. výkon 3,7 kW) • 17 stupňů výkonu 	<ul style="list-style-type: none"> • 1× Ø 180 mm, 2 kW (max. výkon 3,1 kW); 1× Ø 145 mm, 1,6 kW (max. výkon 2,2 kW); 190 mm, 210 mm, 2,5 kW (max. výkon 3,7 kW); 210 mm, 190 mm, 2,5 kW (max. výkon 3,7 kW) • 17 stupňů výkonu
Rozměry (V × Š × H)	<ul style="list-style-type: none"> • spotřebiče: 51 × 602 × 520 mm • pro instalaci: 51 × 560 × 490–500 mm • min. výška pracovní desky: 16 mm 	<ul style="list-style-type: none"> • spotřebiče: 51 × 602 × 520 mm • pro instalaci: 51 × 560 × 490–500 mm • min. výška pracovní desky: 16 mm
Technické informace	<ul style="list-style-type: none"> • příkon: 7,4 kW • přípojovací kabel součástí balení (110 cm, bez zástrčky) • typ připojení: třífázové 	<ul style="list-style-type: none"> • příkon: 6,9 kW • přípojovací kabel součástí balení (110 cm, bez zástrčky) • typ připojení: třífázové
Cena*	28 990 Kč	23 990 Kč



iQ300 | Indukční varná deska, 60 cm

Fazetový design: EH677HFC1E

Design bez rámečku:¹⁾

studioLine exklusiv	<ul style="list-style-type: none"> • blackSteel Design • deepBlack Edition
Komfort	<ul style="list-style-type: none"> • senzorové ovládání touchSlider+ • fryingSensor Pro s 11 stupni teploty • 4 indukční varné zóny (4x kruhová z toho jedna s pečící zónou) • timer (časovač vypnutí) • funkce reStart • funkce quickStart • tlačítko Oblíbené (s připojeným účtem Home Connect) • možnost nastavení stupně hlasitosti • funkce assist: pomocník při přípravě pokrmů • cookConnect systém (s vhodným odsavačem par) • Intelligent Hood Automatic: inteligentní spolupráce varné desky a odsavače par • Smart home trigger: spuštění chytré domácnosti pomocí tlačítka Oblíbené • možnost aktualizace spotřebiče (dostupná s připojeným účtem Home Connect)
Bezpečnost	<ul style="list-style-type: none"> • funkce powerManagement – nastavení max. příkonu desky • bezpečnostní vypínání • dětská pojistka • funkce Pauza: pozastavení procesu ohřevu až na 10 min • 2stupňový ukazatel zbytkového tepla • hlavní vypínač
Rychlost	<ul style="list-style-type: none"> • panBoost: krátkodobý vyšší výkon až o 50 % (pomocí tlačítka oblíbené nebo aplikace Home Connect) • powerBoost: až o 50 % vyšší výkon, lze aktivovat u všech varných zón
Výkon a rozměry varných zón	<ul style="list-style-type: none"> • 1x Ø 180 mm, 2 kW (max. výkon 3,1 kW); 1x Ø 145 mm, 1,6 kW (max. výkon 2,2 kW); 1x Ø 210 mm, 2,5 kW (max. výkon 3,7 kW); 180 mm, 280 mm, 2 kW (max. výkon 3,1 kW) • 17 stupňů výkonu
Rozměry (V x Š x H)	<ul style="list-style-type: none"> • spotřebiče: 51 x 602 x 520 mm • pro instalaci: 51 x 560 x 490–500 mm • min. výška pracovní desky: 16 mm
Technické informace	<ul style="list-style-type: none"> • příkon: 7,4 kW • připojovací kabel součástí balení (110 cm, bez zástrčky) • typ připojení: třífázové
Cena*	22 990 Kč





Inovace všude kolem nás



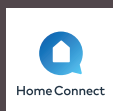

Ovládejte odsavač par odkudkoli. V aplikaci Home Connect můžete kdykoli přepnout stupeň výkonu nebo změnit barvu osvětlení jednoduše ze svého telefonu, tabletu nebo chytrých hodinek. Díky partnerství s Amazon Alexa lze odsavač ovládat i hlasovými povely. Jak chytré!



Jednou odsát, prosím

Aktivní snímač kvality vzduchu měří intenzitu a úroveň znečištění výpary a automaticky nastavuje potřebný výkon odsavače. Deset minut po ukončení vaření snímač kvality vzduchu automaticky vypne odsavač varné desky a zajistí tak příjemnou atmosféru v kuchyni.



Dokonalé řešení pro každý typ kuchyňského prostoru

Díky efektivní cirkulační technologii cleanAir Plus zůstává vzduch v místnosti v zimě i v létě tam, kde má být – v místnosti. Protože bez odvětrávacího kanálu se nemůže zahřátý ani klimatizovaný vzduch odvádět ven. To pomáhá šetřit energii.



Týmová práce: varná deska a odsavač par

Díky funkci cookConnect spolu varná deska a odsavač par dokonale komunikují prostřednictvím WiFi. Odsavač par se automaticky zapne v momentě, kdy začnete vařit, a následně ho můžete ovládat pomocí uživatelského rozhraní varné desky.



Adaptace dle výkonu a situace

Odsavač par přizpůsobuje úroveň ventilátoru teplotě a výkonu varné desky. Po skončení vaření se odsavač sám přepne na funkci automatického doběhu. Stačí připojit varnou desku a odpovídající odsavač par k registrovanému účtu Home Connect.

Připraveno pro všechny typy nádobí. Připraveno na váš styl vaření.

Už po prvním vaření s inductionAir Plus si nebudete umět představit, že by to bylo jinak. Minimalistický design je totiž propracovaný do posledního detailu. Díky integrovanému odsavači par v jedné rovině s deskou je využitý každý centimetr místa: a vy můžete použít i velké kusy nádobí a libovolně přesouvat hrnce či pánve po celé

ploše desky. Mnohokrát osvědčená indukční technologie a senzorické funkce zaručují snadné vaření bez jakýchkoli starostí. Některé modely varných desek jsou navíc vybavené indukcí vario nebo kombinovatelnými zónami.



Teplo tam, kde je potřeba

Varné desky s funkcí vario automaticky rozpoznají velikost a tvar nádobí. Pokud je třeba dvě varné zóny spojit do jedné velké varné plochy, stačí jediný dotyk prstu. Nezáleží na tom, zda používáte obdélníkový pekáč nebo více malých hrnců, kde vaříte omáčky a přílohy: teplo se koncentruje pouze tam, kde je potřeba. Funkce varioMotion a powerMove Plus nabízejí ještě větší flexibilitu.



Automaticky přebírá zvolenou teplotu

Funkce varioMotion si ukládá všechna vaše nastavení teploty. Pokud pánev přesunete na jinou varnou zónu, nastavení se automaticky přizpůsobí. Vy se tak můžete soustředit na to, co je opravdu důležité: na chuť.



Vaření, dušení, udržování tepla – jedním dotykem

Pomocí funkce powerMove Plus můžete varnou desku rozdělit na tři varné zóny s různými výkony. Vpředu lze například smažit, uprostřed vařit a v zadní části udržovat teplotu jídla: přípravu i složitějšího menu o několika chodech zvládnete jednoduše dotykem prstu.



Větší flexibilita pro velké hrnce a pánve

Dvě klasické varné zóny můžete spojit do jedné velké varné plochy s kombinovanou indukcí. Opět se stačí jen dotknout prstem.

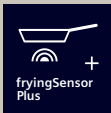

Vždy naprosto přesně

Je teplota v pánvi perfektní? To pozná a zobrazí integrovaný senzor smažení. Automaticky pak udržuje konstantní teplotu tak dlouho, jak potřebujete: ať už dostanete chuť na dozlatova usmažené omelety, dokonale propečené steaky či co nejkřehčí zeleninu.



Vařte, ale nepřevařte

Senzor vaření cookingSensor Plus kontroluje nastavenou úroveň teploty v hrnci a v případě potřeby ji automaticky upraví. Díky této chytré funkci se můžete rozloučit s rozvařenými těstovinami a nemusíte neustále stát v kuchyni a hrnce kontrolovat: můžete si odpočinout nebo se věnovat přípravě slavnostní tabule či svým hostům.

Nápadně nenápadný

Stolní odsavač par glassdraftAir značky Siemens zaujme neobvyklým designem, velmi kvalitními materiály a vynikajícím výkonem odsávání – dokonalý spotřebič do moderní otevřené kuchyně.



Otevřený pohled do prostoru a žádné výpary z vaření?

Elegantní odsavač par glassdraftAir je zabudovaný za varnou deskou Siemens a objeví se pouze v případě potřeby. Technologie Guided Air vytváří za sklem vzdušnou stěnu, která zlepšuje proudění vzduchu – a vy si můžete užívat otevřený výhled do prostoru a dokonale tichý výkon odsávání všech varných zón.



Týmová práce: varná deska a digestoř

S funkcí cookConnect spolu varná deska a odsavač par komunikují.* Odsavač glassdraftAir se zapne automaticky, když začnete vařit, a poté ho můžete snadno ovládat přímo z varné desky. climateControl sensor neustále měří intenzitu výparů a pachů vznikajících při vaření a podle potřeby plně automaticky upravuje výkon odsavače.



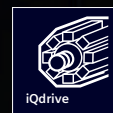

Náladové nebo bodové světlo
Pomocí emotionLight Pro můžete vytvořit dokonalou atmosféru pro jakoukoli náladu či příležitost. V aplikaci Home Connect si lze nastavit LED osvětlení a přizpůsobit barvu podsvícení jakékoli události.





Účinný, odolný a tichý
Motor iQdrive je vybavený bezkartáčovým mechanismem a je mimořádně tichý. Sensory navíc automaticky upravují rychlost odsávání a starají se tak o optimální výkon.







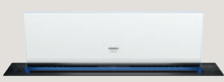

Ventilační systémy – přehled sortimentu.

Níže uvedený přehled slouží pro rychlou a snadnou orientaci při výběru vhodného spotřebiče.

	cena*	design	šířka spotřebiče v cm	výkon odsávání v m ³ /h		flexInduction	combiZones	fryingSensor	cookingSensor Plus ready**	powerMove	ovládání		climateControl Sensor	strana
				max. normální	intenzivní						dual lightSlider	touchSlider		
Varné desky inductionAir Plus s integrovaným odsáváním														
EX877NX68E fazeta EX807NX68E bez rámečku ¹⁾	77 890 Kč 77 890 Kč		80	500	622	●		Plus	●	Plus	●		●	47
ED877FQ25E fazeta ED807FQ25E bez rámečku ¹⁾	64 590 Kč 64 590 Kč		80	500	622		●	●		●		●	●	48
ED777FQ25E fazeta	58 490 Kč		70	500	622		●	●		●		●	●	49

** senzor není součástí dodávky

	cena*	design	šířka spotřebiče v cm	výkon odsávání v m ³ /h		iQdrive	LED osvětlení	touchControl	kovový filtr	strana
				max. normální	intenzivní					
Stolní odsavač par glassdraft Air										
LD98WMM66 fazeta LD98WMM65 bez rámečku ¹⁾	66 690 Kč		90	501	775	●	●	●	●	54
LD88WMM66 fazeta LD88WMM65 bez rámečku ¹⁾	61 490 Kč		80	501	775	●	●	●	●	55

			cena*	šířka spotřebiče v cm	výkon odsávání v m³/h		komfort			motor		osvětlení		strana
					max. normální	intenzivní	Home Connect	cookConnect System	Intelligent hood automatic	climaControl Sensor	iQdrive	emotionLight Pro	LED osvětlení	
Stropní odsavače		dostupné do 11/2023	LR29CQS25	64 590 Kč	120	458	933	●	●		●	●	●	58
		dostupné do 11/2023	LR99CQS25	56 890 Kč	90	458	933	●	●		●	●	●	58
Stropní odsavač			LR97CBS25	45 090 Kč	90	458	798	●	●		●	●	●	59
Ostrůvkové odsavače			LF91BUV55	37 490 Kč	90	597	980	●	●		●	●	●	57
			LF98BIR55	35 390 Kč	90	445	867	●	●			●	●	57
Ploché odsavače		dostupné do 11/2023	LC97FVW62S	38 990 Kč	90	394	717	●	●		●	●	●	61
		dostupné do 11/2023	LC97FLR62S	29 790 Kč	90	394	717	●	●			●	●	61
Nakloněné odsavače		NOVINKA	LC91KLT65	35 990 Kč	90	441	1 007	●	●		●	●	●	60
		NOVINKA	LC81KAN65	24 990 Kč	80	432	915	●	●	●		●	●	60
		dostupné od 12/2023												
Nástěnné odsavače			LC91BUV55	27 690 Kč	90	601	964	●	●		●		●	62
			LC97BIR55	23 590 Kč	90	427	702	●	●			●	●	62
Teleskopické odsavače			LI97SA561S	24 590 Kč	90	395	717					●	●	63
			LI67SA561S	20 490 Kč	60	392	700					●	●	63
Nástěnný odsavač			LC96BBM65	14 390 Kč	90	372	604						●	59

¹⁾ Design bez rámečku, instalace do roviny pracovní desky. Tento design je ideálním řešením pro zapuštění do kamenné, granitové či syntetické pracovní desky. V případě instalace do dřeva či dřevotřísky je nutná konzultace s výrobcem pracovní desky.

* Doporučená maloobchodní cena výrobce. Tato cena je pouze orientační, konečnou cenu produktu stanoví jednotliví prodejci.

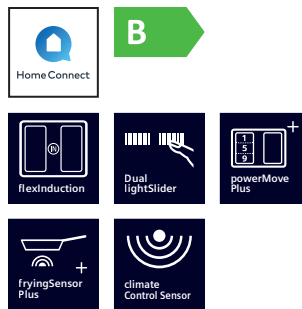
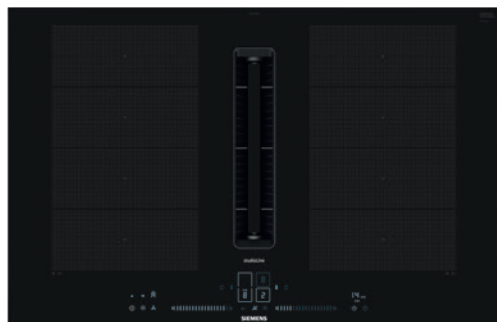

iQ700 | Varná deska inductionAir Plus, 80 cm

Fazetový design: EX877NX68E
 Design bez rámečku:³⁾ EX807NX68E (bez obr.)

studioLine exklusiv	<ul style="list-style-type: none"> • cookingSensor Plus ready – možnost dovybavit teplotním senzorem, který zajistí precizní řízení teploty během procesu vaření v pěti teplotních úrovních • blackSteel design u fazetového designu • deepBlack Edition 	Integrovaný systém odvětrání	
Komfort	<ul style="list-style-type: none"> • ovládání Blue dualLight Slider (modré podsvícení) • fryingSensor Plus s 5 úrovněmi výkonu • 4 indukční varné zóny (2x flex) • powerMove Plus – nastavení 3 stupňů výkonu pouhým posunutím hrnce • funkce quickStart • funkce reStart • timer • minutka 	Možnosti instalace	<p>Vhodná pro provoz s odvětráním nebo s recirkulací vzduchu.</p> <ul style="list-style-type: none"> • sada pro recirkulaci je součástí varné desky (4 pachové filtry a adaptér pro odvod vzduchu) • pro provoz s odvětráním je nutné zakoupit zvláštní příslušenství HZ9VEDU0 (4 akustické filtry)
Bezpečnost	<ul style="list-style-type: none"> • funkce powerManagement – nastavení max. příkonu desky • bezpečnostní vypínání • dětská pojistka • funkce zablokování desky na 20 sekund – např. pro čištění • 2stupňový ukazatel zbytkového tepla pro každou varnou zónu • hlavní vypínač • ukazatel spotřeby energie 	Komfort	<ul style="list-style-type: none"> • automatické zapnutí systému odsávání při použití jedné varné zóny • iQdrive: bezkartáčový stejnosměrný motor • 17 stupňů výkonu a 2 stupně boost/intenzivní • senzorické, plně automatické ovládání stupňů odsavače (možné manuální ovládání) • doběh ventilátoru 30 minut (recirkulace) / 12 minut (odvětrávání) • ukazatel nasycení tukového a pachového filtru • velkoplošný, 12vrstvý nerezový tukový filtr pro maximální efektivitu filtrace tuku (94 %) • vyjímatelný tukový filtr a jednotka pro zachycení tekutin, vhodné pro mytí v myčce a odolné proti vysokým teplotám • horní ochranná jednotka pro kondenzaci a zachycení tekutin, kapacita cca 200 ml, vhodná pro mytí v myčce • spodní ochranná jednotka pro kondenzaci a zachycení tekutin, kapacita cca 700 ml, vhodná pro mytí v myčce
Rychlost	<ul style="list-style-type: none"> • powerBoost funkce pro všechny indukční varné zóny • panBoost – powerBoost pro pánve 	Výkon a spotřeba¹⁾	<ul style="list-style-type: none"> • výkon recirkulace vzduchu: min. normální stupeň: 150 m³/h, max. normální stupeň: 500 m³/h, stupeň boost/intenzivní: 615 m³/h • výkon odvětrávání: min. normální stupeň: 154 m³/h, max. normální stupeň: 500 m³/h, stupeň boost/intenzivní: 622 m³/h • třída energetické účinnosti: B²⁾ • průměrná spotřeba energie: 61,6 kWh/rok • třída energetické účinnosti odsavače: B • třída energetické účinnosti tukového filtru: B • efektivita tukového filtru: 94 % • hluk min./max. normální stupeň: 42/69 dB • hodnoty hluku při provozu s recirkulací vzduchu bez vedení nebo s (částečným) vedením: min. normální stupeň: 41 dB(A) re 1 pW max. normální stupeň: 68 dB(A) re 1 pW stupeň boost/intenzivní: 72 dB(A) re 1 pW • hodnoty hluku při provozu s odvětráváním vzduchu: min. normální stupeň: 42 dB(A) re 1 pW max. normální stupeň: 69 dB(A) re 1 pW stupeň boost/intenzivní: 74 dB(A) re 1 pW
Rozměry (V x Š x H)	<p>EX877NX68E:</p> <ul style="list-style-type: none"> • spotřebiče: 223 x 812 x 520 mm • pro instalaci: 223 x 750 x 490 mm • min. výška pracovní desky: 16 mm <p>EX807NX68E:</p> <ul style="list-style-type: none"> • spotřebiče: 227 x 792 x 512 mm • pro instalaci: 227 x 796 x 516 mm • min. výška pracovní desky: 16 mm 	Příslušenství	<ul style="list-style-type: none"> • HZ390011 nerezový pekáč se skleněným víkem na zónu flexIndukce • HZ390012 nástavec pro vaření v páře do HZ390011 • HZ390090 Wok pánve s mřížkou a skleněnou poklicí pro elektrické a indukční desky • HZ390210 pečicí pánve (Ø 15 cm) • HZ390220 pečicí pánve (Ø 19 cm) • HZ390230 pečicí pánve (Ø 21 cm) • HZ39050 bezdrátový senzor na vaření • HZ390522 gril na zónu flexIndukce • HZ394301 spojovací lišta pro kombinaci s deskami Domino • HZ9FE280 pečicí pánve Ø 28 cm • HZ9SE030 3dílná sada nádobí • HZ9SE040 4dílná sada nádobí • HZ9SE060 6dílná sada nádobí • HZ9VEDU0 akustické filtry (pro odtaž ven) • HZ9VRCRO cleanAir uhlíkové filtry (náhradní) • HZ9VRCR1 cleanAir Plus uhlíkové filtry (náhradní) • HZ9TY010 gril Teppan Yaki pro flex zóny • HZ9FF010 varná nádoba pro flex zóny • HZ9FF030 3dílná sada varných nádob pro flex zóny • HZ9FF040 4dílná sada varných nádob pro flex zóny
Technické informace	<ul style="list-style-type: none"> • příkon: 7,4 kW • přípojovací kabel součástí balení (110 cm, bez zástrčky) • typ připojení: třífázové 		
Cena*	77 890 Kč		

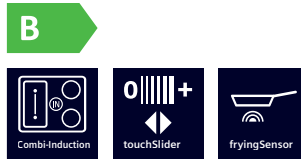
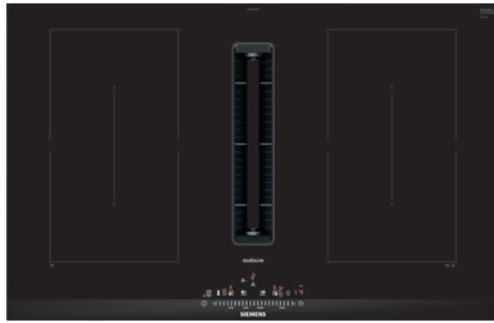

iQ500 | Varná deska inductionAir Plus, 80 cm

Fazetový design: ED877FQ25E

Design bez rámečku:³⁾ ED807FQ25E (bez obr.)

studioLine exklusiv	<ul style="list-style-type: none"> • blackSteel design u fazetového designu • deepBlack Edition 	Integrovaný systém odvětrání
Komfort	<ul style="list-style-type: none"> • ovládání touchSlider • fryingSensor se 4 úrovněmi výkonu • 4 indukční varné zóny (2x combiZones) • powerMove • funkce quickStart • funkce reStart • timer • minutka 	<p>Možnosti instalace</p> <ul style="list-style-type: none"> • vhodná pro provoz s odvětráním nebo s recirkulací vzduchu. • sada pro recirkulaci je součástí varné desky (4 pachové filtry a adaptér pro odvod vzduchu) • pro provoz s odvětráním je nutné zakoupit zvláštní příslušenství HZ9VEDU0 (4 akustické filtry) <p>Komfort</p> <ul style="list-style-type: none"> • automatické zapnutí systému odsávání při použití jedné varné zóny • iQdrive: bezkartáčový stejnosměrný motor • 17 stupňů výkonu a 2 stupně boost/intenzivní • senzorické, plně automatické ovládání stupňů odsavače (možné manuální ovládání) • dobřeh ventilátoru 30 minut (recirkulace) / 12 minut (odvětrávání) • ukazatel nasycení tukového a pachového filtru • velkoplošný, 12vrstvý nerezový tukový filtr pro maximální efektivitu filtrace tuku (94 %) • vyjímatelný tukový filtr a jednotka pro zachycení tekutin, vhodné pro mytí v myčce a odolné proti vysokým teplotám • horní ochranná jednotka pro kondenzaci a zachycení tekutin, kapacita cca 200 ml, vhodná pro mytí v myčce • spodní ochranná jednotka pro kondenzaci a zachycení tekutin, kapacita cca 700 ml, vhodná pro mytí v myčce
Bezpečnost	<ul style="list-style-type: none"> • funkce powerManagement – nastavení max. příkonu desky • bezpečnostní vypínání • dětská pojistka • funkce zablokování desky na 20 sekund – např. pro čištění • 2stupňový ukazatel zbytkového tepla pro každou varnou zónu • hlavní vypínač • ukazatel spotřeby energie 	
Rychlost	<ul style="list-style-type: none"> • powerBoost funkce pro všechny indukční varné zóny 	
Výkon a rozměry varných zón	<ul style="list-style-type: none"> • 1x 380 mm x 210 mm, 3,6 kW indukční varná zóna nebo 2x 190 mm x 210 mm, 2,2 kW (max. výkon 3,7 kW) indukční varná zóna; 1x 380 mm x 210 mm, 3,6 kW indukční varná zóna nebo 2x 190 mm x 210 mm, 2,2 kW (max. výkon 3,7 kW) indukční varná zóna • 17 stupňů výkonu 	<p>Výkon a spotřeba¹⁾</p> <ul style="list-style-type: none"> • výkon recirkulace vzduchu: min. normální stupeň: 150 m³/h, max. normální stupeň: 500 m³/h, stupeň boost/intenzivní: 615 m³/h • výkon odvětrávání: min. normální stupeň: 154 m³/h, max. normální stupeň: 500 m³/h, stupeň boost/intenzivní: 622 m³/h • třída energetické účinnosti: B²⁾ • průměrná spotřeba energie: 61,6 kWh/rok • třída energetické účinnosti odsavače: B • třída energetické účinnosti tukového filtru: B • efektivita tukového filtru: 94 % • hluk min./max. normální stupeň: 42/69 dB • hodnoty hluku při provozu s recirkulací vzduchu bez vedení nebo s (částečným) vedením: min. normální stupeň: 41 dB(A) re 1 pW max. normální stupeň: 68 dB(A) re 1 pW stupeň boost/intenzivní: 72 dB(A) re 1 pW • hodnoty hluku při provozu s odvětráváním vzduchu: min. normální stupeň: 42 dB(A) re 1 pW max. normální stupeň: 69 dB(A) re 1 pW stupeň boost/intenzivní: 74 dB(A) re 1 pW
Rozměry (V x Š x H)	<p>ED877FQ25E:</p> <ul style="list-style-type: none"> • spotřebiče: 223 x 812 x 520 mm • pro instalaci: 223 x 750 x 490 mm • min. výška pracovní desky: 16 mm <p>ED807FQ25E:</p> <ul style="list-style-type: none"> • spotřebiče: 223 x 792 x 512 mm • pro instalaci: 223 x 796 x 516 mm • min. výška pracovní desky: 16 mm 	
Technické informace	<ul style="list-style-type: none"> • příkon: 7,4 kW • připojovací kabel součástí balení (110 cm, bez zástrčky) • typ připojení: třífázové 	<p>Příslušenství</p> <ul style="list-style-type: none"> • HZ390230 pečicí pánev (Ø 21 cm) • HZ394301 spojovací lišta pro kombinaci s deskami Domino • HZ9FE280 pečicí pánev Ø 28 cm • HZ9SE030 3dílná sada nádobí • HZ9SE040 4dílná sada nádobí • HZ9SE060 6dílná sada nádobí • HZ9VEDU0 akustické filtry (pro odtah ven) • HZ9VRCR0 cleanAir uhlíkové filtry (náhradní) • HZ9VRCR1 cleanAir Plus uhlíkové filtry (náhradní) <p>• prvky plochého potrubí naleznete na straně 51 a 52</p>
Cena*	64 590 Kč	

¹⁾ Podle nařízení EU – 65/2014.

²⁾ Na stupnici třídy energetické účinnosti od A+++ do D.

³⁾ Design bez rámečku, instalace do roviny pracovní desky. Tento design je ideálním řešením pro zapuštění do kamenné, granitové či syntetické pracovní desky. V případě instalace do dřeva či dřevotřísky je nutná konzultace s výrobcem pracovní desky.

* Doporučená maloobchodní cena výrobce. Tato cena je pouze orientační, konečnou cenu produktu stanoví jednotliví prodejci.

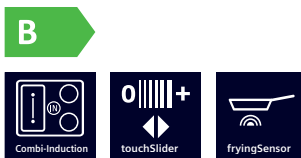

iQ500 | Varná deska inductionAir Plus, 70 cm

Fazetový design: ED777FQ25E

Design bez rámečku:¹⁾

studioLine exklusiv	<ul style="list-style-type: none"> • blackSteel design u fazetového designu • deepBlack Edition 	Integrovaný systém odvětrání
Komfort	<ul style="list-style-type: none"> • ovládání touchSlider • fryingSensor Plus se 4 úrovněmi výkonu • 4 indukční varné zóny (2x combiZones) • powerMove • funkce quickStart • funkce reStart • timer • minutka 	Možnosti instalace Vhodná pro provoz s odvětráním nebo s recirkulací vzduchu. Povinné příslušenství pro instalaci: <ul style="list-style-type: none"> • sada pro recirkulaci je součástí varné desky (4 pachové filtry a adaptér pro odvod vzduchu) • pro provoz s odvětráním je nutné zakoupit zvláštní příslušenství HZ9VEDU0 (4 akustické filtry)
Bezpečnost	<ul style="list-style-type: none"> • funkce powerManagement – nastavení max. příkonu desky • bezpečnostní vypínání • dětská pojistka • funkce zablokování desky na 20 sekund – např. pro čištění • 2stupňový ukazatel zbytkového tepla pro každou varnou zónu • hlavní vypínač • ukazatel spotřeby energie 	Komfort <ul style="list-style-type: none"> • automatické zapnutí systému odsávání při použití jedné varné zóny • iQdrive: bezkartáčový stejnosměrný motor • 9 stupňů výkonu a 2 stupně boost/intenzivní • senzorické, plně automatické ovládání stupňů odsavače (možné manuální ovládání) • dobřeh ventilátoru 30 minut (recirkulace) / 12 minut (odvětrávání) • ukazatel nasycení tukového a pachového filtru • velkoplošný, 12vrstvý nerezový tukový filtr pro maximální efektivitu filtrace tuku (94 %) • vyjímatelný tukový filtr a jednotka pro zachycení tekutin, vhodné pro mytí v myčce a odolné proti vysokým teplotám • horní ochranná jednotka pro kondenzaci a zachycení tekutin, kapacita cca 200 ml, vhodná pro mytí v myčce • spodní ochranná jednotka pro kondenzaci a zachycení tekutin, kapacita cca 700 ml, vhodná pro mytí v myčce
Rychlost	<ul style="list-style-type: none"> • powerBoost funkce pro všechny indukční varné zóny 	Výkon a spotřeba¹⁾ <ul style="list-style-type: none"> • výkon recirkulace vzduchu: min. normální stupeň: 150 m³/h, max. normální stupeň: 500 m³/h, stupeň boost/intenzivní: 615 m³/h • výkon odvětrávání: min. normální stupeň: 154 m³/h, max. normální stupeň: 500 m³/h, stupeň boost/intenzivní: 622 m³/h • třída energetické účinnosti: B²⁾ • průměrná spotřeba energie: 61,6 kWh/rok • třída energetické účinnosti odsavače: B • třída energetické účinnosti tukového filtru: B • efektivita tukového filtru: 94 % • hluk min./max. normální stupeň: 42/69 dB • hodnoty hluku při provozu s recirkulací vzduchu bez vedení nebo s (částečným) vedením: min. normální stupeň: 41 dB(A) re 1 pW max. normální stupeň: 68 dB(A) re 1 pW stupeň boost/intenzivní: 72 dB(A) re 1 pW • hodnoty hluku při provozu s odvětráváním vzduchu: min. normální stupeň: 42 dB(A) re 1 pW max. normální stupeň: 69 dB(A) re 1 pW stupeň boost/intenzivní: 74 dB(A) re 1 pW
Výkon a rozměry varných zón	<ul style="list-style-type: none"> • 1x 380 mm x 210 mm, 3,6 kW indukční varná zóna nebo 2x 190 mm x 210 mm, 2,2 kW (max. výkon 3,7 kW) indukční varná zóna; 1x 380 mm x 210 mm, 3,6 kW indukční varná zóna nebo 2x 190 mm x 210 mm, 2,2 kW (max. výkon 3,7 kW) indukční varná zóna • 17 stupňů výkonu 	Příslušenství
Rozměry (V x Š x H)	<ul style="list-style-type: none"> • spotřebiče: 223 x 710 x 520 mm • pro instalaci: 223 x 560 x 490 mm • min. výška pracovní desky: 16 mm 	<ul style="list-style-type: none"> • HZ390230 pečící pánev (Ø 21 cm) • HZ394301 spojovací lišta pro kombinaci s deskami Domino • HZ9FE280 pečící pánev Ø 28 cm • HZ9SE030 3dílná sada nádobí • HZ9SE040 4dílná sada nádobí • HZ9SE060 6dílná sada nádobí • HZ9VEDU0 akustické filtry (pro odtah ven) • HZ9VRCR0 cleanAir uhlíkové filtry (náhradní) • HZ9VRCR1 cleanAir Plus uhlíkové filtry (náhradní)
Technické informace	<ul style="list-style-type: none"> • příkon: 7,4 kW • připojovací kabel součástí balení (110 cm, bez zástrčky) • typ připojení: třífázové 	<ul style="list-style-type: none"> • prvky plochého potrubí naleznete na straně 51 a 52
Cena*	58 490 Kč	

Příslušenství k varným deskám inductionAir Plus

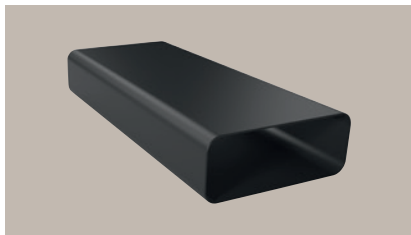

HZ9VDSM1
ploché potrubí
(samec, 1000 mm)

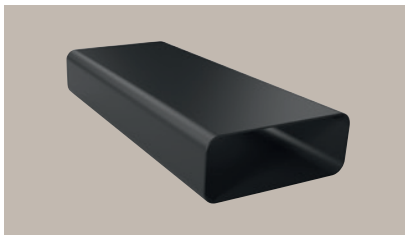

HZ9VDSM2
ploché potrubí
(samec, 500 mm)



HZ9VDSB1
ploché koleno 90°, horizontální
(samec)



HZ9VDS S2
flexibilní spojovací manžeta pro
připojení samčích prvků plochého
potrubí

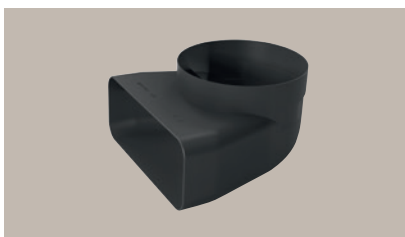

HZ9VDSI1
kolenová redukce 90° pro připojení
plochého potrubí a kulatých prvků
potrubí o Ø 150 mm (samec)

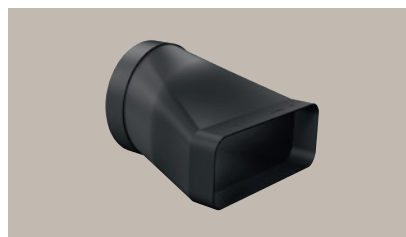

HZ9VDSI0
redukce pro připojení plochého
potrubí a kulatých prvků potrubí
o Ø 150 mm (samec)



HZ9VDS S1
spojovací díl pro připojení samčích
prvků plochého potrubí (samice)

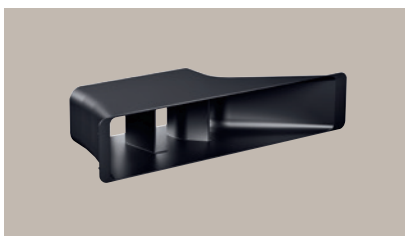

HZ9VRPD1
soklový difuzér

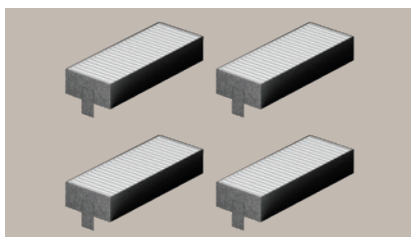

HZ9VEDU0
4 akustické filtry
(pro odtah ven)

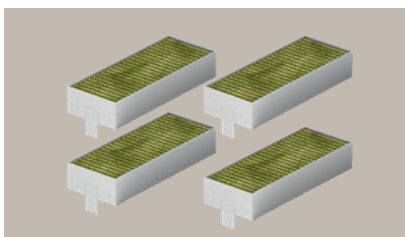

HZ9VRCR1
4 cleanAir Plus pachové filtry
(náhradní)

¹⁾ Podle nařízení EU – 65/2014.

²⁾ Na stupnici třídy energetické účinnosti od A+++ do D.

* Doporučená maloobchodní cena výrobce. Tato cena je pouze orientační, konečnou cenu produktu stanoví jednotliví prodejci.

Příslušenství k inductionAir Plus

HZ9VDKRO

montážní sada pro provoz s částečnou cirkulací pro varné desky s odsáváním, pro hloubku pracovní desky 70 cm a větší (2× ploché vertikální koleno 90° „L“, 3× spojovací díl, 1× ploché potrubí 50 cm, 1× soklový difuzér)

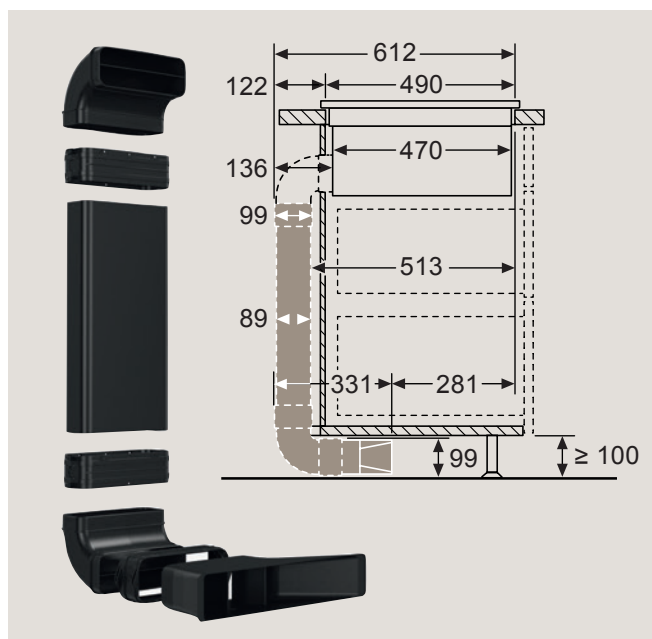

HZ9VDKR1

montážní sada pro provoz s částečnou cirkulací pro varné desky s odsáváním, pro hloubku pracovní desky 60 cm a větší (1× ploché vertikální koleno 90° „S“, 3× spojovací díl, 1× ploché potrubí 50 cm, 1× ploché vertikální koleno 90° „L“, 1× soklový difuzér)

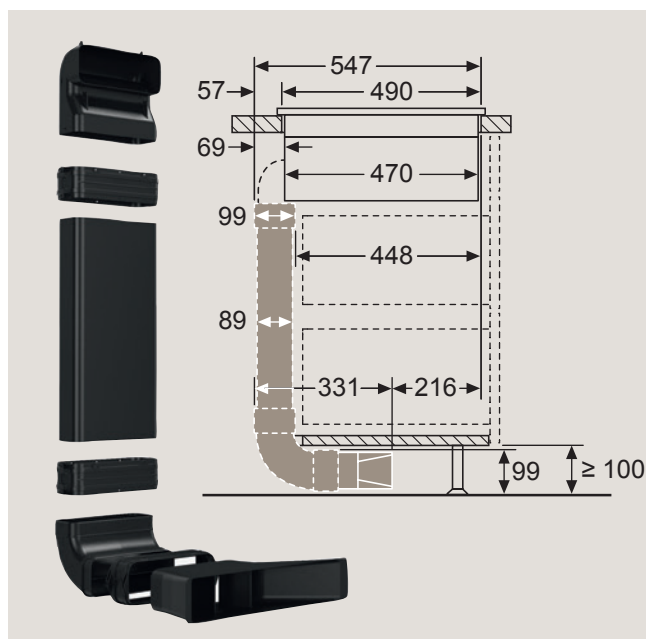

HZ9VDKE1

montážní sada pro odťah pro varné desky s odsáváním, pro hloubku pracovní desky 60 cm a větší (4× akustické filtry, 1× ploché vertikální koleno 90° „S“, 1× plochý spojovací díl, 1× ploché potrubí 50 cm)

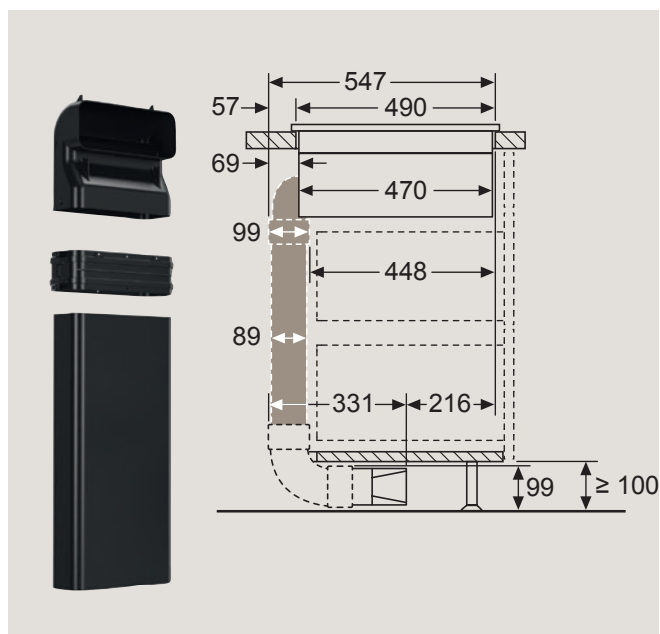

Tři druhy vertikálních kolen pro rozdílné hloubky pracovní desky



HZ9VDSB2

ploché koleno 90°, vertikální, „L“, pro hloubku pracovní desky 70 cm



HZ9VDSB3

ploché koleno 90°, vertikální, „M“, pro hloubku pracovní desky 65 cm



HZ9VDSB4

ploché koleno 90°, vertikální, „S“, pro hloubku pracovní desky 60 cm

Skříňky lze konečně plánovat bez jakýchkoli komplikací i se spodními skříňkami s šířkou 60 cm

Varianty spotřebičů pro plány se spodními skříňkami ≥ 60 cm



Modely	Plány se spodními skříňkami ≥ 60 cm	
	Rozměr výřezu pracovní desky	studioLine

iQ500

fazetový design, instalace na pracovní desku	560 × 490 mm	ED777FQ25E
--	--------------	------------

Varianty spotřebičů pro plány se spodními skříňkami ≥ 80 cm



Modely	Plány se spodními skříňkami ≥ 80 cm	
	Rozměr výřezu pracovní desky	studioLine

iQ700

fazetový design, instalace na pracovní desku	750 × 490 mm	EX877NX68E
instalace do roviny pracovní desky	780 × 500 mm	EX807NX68E

iQ500

fazetový design, instalace na pracovní desku	750 × 490 mm	ED877FQ25E
instalace do roviny pracovní desky	780 × 500 mm	ED807FQ25E



Vzdálenost mezi spodní skříňkou a skříňkou na zdi je obecně možné zvolit libovolně.

Spotřebič nestanovuje žádné požadavky ani omezení – skříňky by jen samozřejmě neměly bránit snadné manipulaci s nádobím.



Všechny varné desky s odsáváním inductionAir Plus lze vestavět i do spodní skříňky o šířce 60 cm. V případě instalace varných desek o šířce 70 cm a 80 cm do 60 cm spodní skříňky je nutné upravit horní část bočního korpusu nábytku. Střední část těla ventilačního modulu zcela vyplní šířku 60 cm skříňky, přesahující boční části těla ventilačního modulu zasahují do sousedních skříněk po obou stranách. V těchto instalačních situacích není možné umístění jiných spotřebičů do sousedních skříněk.



iQ700 | Stolní odsavač par glassdraftAir, 90 cm

Fazetový design: LD98WMM66

Design bez rámečku:²⁾LD98WMM65

studioLine exklusiv	<ul style="list-style-type: none"> • emotionLight Pro • Home Connect
Možnosti instalace	<ul style="list-style-type: none"> • zápusný stolní odsavač par je vybaven mimořádně působivým modrým osvětlením skleněných hran, barvu osvětlení lze jednoduše změnit pomocí aplikace Home Connect • jedinečný fazetový design umožňuje instalaci zápusného odsavače par společně s varnou deskou do jednoho výřezu a vytváří čistý dojem jednoho spotřebiče • provoz s odvětráním nebo s cirkulací vzduchu • pro režim recirkulace je nutná recirkulační sada cleanAir Plus (speciální příslušenství)
Komfort	<ul style="list-style-type: none"> • senzorové ovládání MetalTouch • 3 stupně výkonu + 2 intenzivní stupně • intenzivní stupeň s automatickým zpětným nastavením • doběh ventilátoru 10 min. • climateControl Sensor • cookConnect System: propojení varné desky a odsavače par (s odpovídající varnou deskou) • aktivní funkce Guided Air zaručí perfektní vedení vodní páry při vaření, bez ohledu na výšku hrnce či umístění na varné desce • kovový tukový filtr, vhodný pro mytí v myčce nádobí • ukazatel nasycení tukového a uhlíkového filtru • Filter Easy Access: pomocí servisního tlačítka vyždvihnete kazety s filtry do pozice, ze které je můžete velmi lehce vyjmout • skleněný panel lze snadno vyjmout a vyčistit • iQdrive motor • Home Connect: vzdálená správa a ovládání pro propojení domácích spotřebičů a provoz pomocí smartphonu nebo tabletu • funkci Home Connect lze rozšířit o mnoho aplikací, které nabízejí i externí partneři • voiceControl: možnost ovládání hlasem prostřednictvím běžných hlasových asistentů
Výkon a spotřeba¹⁾	<ul style="list-style-type: none"> • třída spotřeby energie: A¹⁾ • průměrná spotřeba energie: 36,9 kWh/rok • třída účinnosti odsávání: A • třída účinnosti tukového filtru: B • hlučnost odvětrání při normálním stupni min./max.: 39/62 dB • hodnoty hlučnosti podle EN 60704-2-13 při odvětrání: max. normální stupeň: 62 dB(A) re 1 pW, intenzivní stupeň: 70 dB(A) re 1 pW • výkon odvětrávání: min. normální stupeň: 154 m³/h, max. normální stupeň: 501 m³/h, stupeň boost/intenzivní: 775 m³/h
Rozměry (V × Š × H)	<p>LD98WMM66:</p> <ul style="list-style-type: none"> • spotřebiče: 709 × 912 × 140 mm • pro instalaci: 703 × 854 × 123 mm • pro instalaci odsavače a varné desky do jednoho výřezu je nutné speciální příslušenství LZ29WWY12 <p>LD98WMM65:</p> <ul style="list-style-type: none"> • spotřebiče: 709 × 892 × 140 mm • pro instalaci: 703 × 854 × 123 mm • instalace odsavače a varné desky do jednoho výřezu se nedoporučuje
Technické informace	<ul style="list-style-type: none"> • délka připojovacího kabelu se zástrčkou: 1,3 m • pro vzdálenou instalaci motoru je nutná speciální sada • není povolena žádná kombinace s plynovými varnými deskami
Zvláštní příslušenství	<ul style="list-style-type: none"> • HZ9VDSB1 ploché koleno 90°, horizontální • HZ9VDSB2 ploché koleno 90°, vertikální, „L“, pro hloubku pracovní desky 70 cm • HZ9VDSI0 redukce: kulaté Ø 150 mm /ploché • HZ9VDSI1 kolenová redukce 90°: kulaté Ø 150 mm /ploché • HZ9VDSM1 ploché potrubí, 50 cm • HZ9VDSM2 ploché potrubí, 100 cm • HZ9VDS51 plochý spojovací díl • LZ21WWB16 cleanAir Plus uhlíkový filtr (náhradní) • LZ21WWI17 cleanAir Plus základní sada pro provoz s cirkulací • LZ21WWJ12 longLife regenerační základní sada pro provoz s cirkulací • LZ21WWM11 základní sada pro vzdálený motor • LZ29WWY12 instalační sada pro stolní odsavač ve fazetovém designu, 90 cm • LZ31WWX11 adaptér kovový, redukce ploché/kulaté 90° DN150 • LZ31XXX11 aluflex trubka kulatá, Ø150 mm, 600–3000 mm
Cena*	66 690 Kč

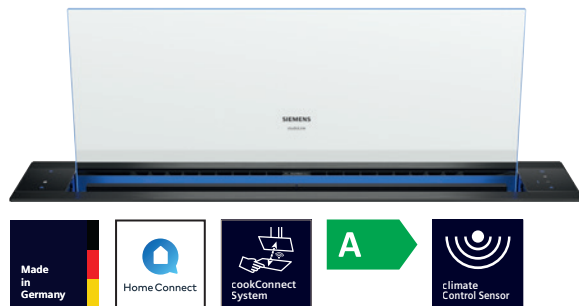

iQ700 | Stolní odsavač par glassdraftAir, 80 cm

Fazetový design: LD88WMM66

Design bez rámečku:²⁾ LD88WMM65

studioLine exklusiv	<ul style="list-style-type: none"> • emotionLight Pro • Home Connect
Možnosti instalace	<ul style="list-style-type: none"> • zápusťný stolní odsavač par je vybaven mimořádně působivým modrým osvětlením skleněných hran, barvu osvětlení lze jednoduše změnit pomocí aplikace Home Connect • jedinečný fazetový design u modelu LD88WMM66 umožňuje instalaci zápusťného odsavače par společně s varnou deskou do jednoho výřezu a vytváří čistý dojem jednoho spotřebiče • provoz s odvětráním nebo s cirkulací vzduchu • pro režim recirkulace je nutná recirkulační sada cleanAir Plus (speciální příslušenství)
Komfort	<ul style="list-style-type: none"> • senzorové ovládání MetalTouch • 3 stupně výkonu + 2 intenzivní stupně • intenzivní stupeň s automatickým zpětným nastavením • doběh ventilátoru 10 min. • climateControl Sensor • cookConnect System: propojení varné desky a odsavače par (s odpovídající varnou deskou) • aktivní funkce Guided Air zaručí perfektní vedení páry při vaření, bez ohledu na výšku hrnce či umístění na varné desce • kovový tukový filtr, vhodný pro mytí v myčce nádobí • ukazatel nasycení tukového a uhlíkového filtru • Filter Easy Access: pomocí servisního tlačítka vyždvihnete kazety s filtry do pozice, ze které je můžete velmi lehce vyjmout • skleněný panel lze snadno vyjmout a vyčistit • iQdrive motor • Home Connect: vzdálená správa a ovládání pro propojení domácích spotřebičů a provoz pomocí smartphonu nebo tabletu • funkci Home Connect lze rozšířit o mnoho aplikací, které nabízejí i externí partneři • voiceControl: možnost ovládání hlasem prostřednictvím běžných hlasových asistentů
Výkon a spotřeba¹⁾	<ul style="list-style-type: none"> • třída spotřeby energie: A¹⁾ • průměrná spotřeba energie: 36,9 kWh/rok • třída účinnosti odsávání: A • třída účinnosti tukového filtru: B • hlučnost odvětrání při normálním stupni min./max.: 39/62 dB • hodnoty hlučnosti podle EN 60704-2-13 při odvětrání: max. normální stupeň: 62 dB(A) re 1 pW, intenzivní stupeň: 70 dB(A) re 1 pW • výkon odvětrávání: min. normální stupeň: 154 m³/h, max. normální stupeň: 501 m³/h, stupeň boost/intenzivní: 775 m³/h
Rozměry (V × Š × H)	<p>LD88WMM66:</p> <ul style="list-style-type: none"> • spotřebiče: 709 × 812 × 140 mm • pro instalaci: 703 × 781 × 123 mm • pro instalaci odsavače a varné desky do jednoho výřezu je nutné speciální příslušenství LZ28WWY12 <p>LD88WMM65:</p> <ul style="list-style-type: none"> • spotřebiče: 709 × 792 × 140 mm • pro instalaci: 703 × 781 × 123 mm • instalace odsavače a varné desky do jednoho výřezu se nedoporučuje
Technické informace	<ul style="list-style-type: none"> • vhodný pro instalaci do 90cm skříně • výška při vysunutí: 250 mm • délka připojovacího kabelu se zástrčkou: 1,3 m • pro vzdálenou instalaci motoru je nutná speciální sada • není povolena žádná kombinace s plynovými varnými deskami
Zvláštní příslušenství	<ul style="list-style-type: none"> • HZ9VDSB1 ploché koleno 90°, horizontální • HZ9VDSB2 ploché koleno 90°, vertikální „L“, pro hloubku pracovní desky 70 cm • HZ9VDSI0 redukce: kulaté Ø 150 mm /ploché • HZ9VDSI1 kolenová redukce 90°: kulaté Ø 150 mm /ploché • HZ9VDSM1 ploché potrubí, 50 cm • HZ9VDSM2 ploché potrubí, 100 cm • HZ9VDS51 plochý spojovací díl • LZ21WWB16 cleanAir Plus uhlíkový filtr (náhradní) • LZ21WWI17 cleanAir Plus základní sada pro provoz s cirkulací • LZ21WWJ12 longLife regenerační základní sada pro provoz s cirkulací • LZ21WWM11 základní sada pro vzdálený motor • LZ29WWY12 instalační sada pro stolní odsavač ve fazetovém designu, 90 cm • LZ31WWX11 adaptér kovový, redukce ploché/kulaté 90°/ DN150 • LZ31XXX11 aluflex trubka kulatá, Ø150 mm, 600–3000 mm
Cena*	61 490 Kč

¹⁾ Na stupnici třídy energetické účinnosti od A+++ do D.

²⁾ Design bez rámečku, instalace do roviny pracovní desky. Tento design je ideálním řešením pro zapuštění do kamenné, granitové či syntetické pracovní desky. V případě instalace do dřeva či dřevotřísky je nutná konzultace s výrobcem pracovní desky.

* Doporučená maloobchodní cena výrobce. Tato cena je pouze orientační, konečnou cenu produktu stanoví jednotliví prodejci.

Příslušenství k glassdraftAir

Recirkulační sada cleanAir Plus

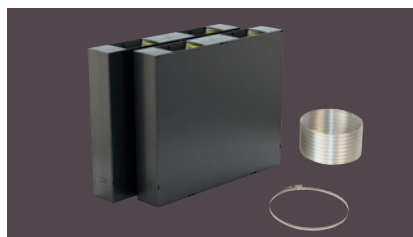

LZ21WWI16 (80 cm)
LZ21WWI17 (90 cm)
recirkulační sada cleanAir Plus

Startovací sada pro provoz s recirkulací včetně cleanAir Plus pachového filtru

Velmi efektivně čistí vzduch od pachů, pylů i rybího aroma.

Redukuje přes 90 % pachů.

Životnost cleanAir Plus filtru je minimálně 12–18 měsíců.

Inovativní vrstva antiPollen zadržuje částí pylu ve vzduchu a deaktivuje je.

Startovací sada pro recirkulaci vzduchu obsahuje 2 plastové pouzdra, 8 cleanAir Plus pachových filtrů, 1 flexibilní hliníkovou hadici a 1 hadicovou svorku.

Recirkulační sada

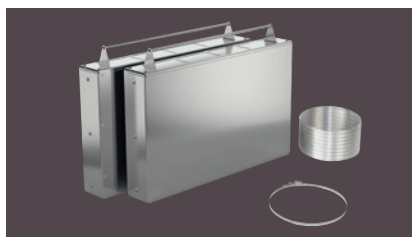

LZ21WWJ11 (80 cm)
LZ21WWJ12 (90 cm)
longLife sada pro recirkulaci

Regenerační filtr s dlouhou životností: spolehlivě zachycuje pachy po dobu až 10 let

Regenerační longLife filtr s aktivním uhlím.

Regenerační systém longLife recirkulační sada obsahuje 2 kazety s filtry, 1 flexi hliníková hadice a 1 hadicová svorka.

Snížení zápachu o více než 80 %.

Náhradní pachové filtry

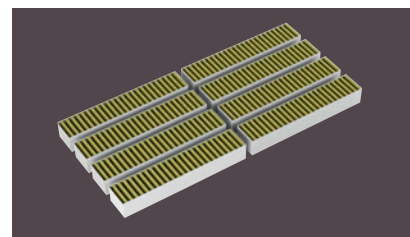

LZ21WWB16
cleanAirPlus pachový filtr (náhradní)

Vysoce výkonný cleanAir Plus filtr pro nejlepší vnitřní klima

Zvláště účinně čistí vzduch od pachů a pylu.

Více než 90% snížení zápachu.

Životnost pachového cleanAir Plus filtru: minimálně 12–18 měsíců.

antiFish: speciální impregnace proti rybímu zápachu.

Inovativní vrstva antiPollen zadržuje částí pylu ve vzduchu a deaktivuje je.

Skládá se z 8 filtrů cleanAir Plus pro potřeby výměny.

Potrubí



LZ31WWX11
kolenová redukce 90° pro připojení plochého potrubí a kulatých prvků potrubí o Ø 150 mm



LZ31XXX11
flexibilní hliníková roura, Ø 150 mm

Montážní sady

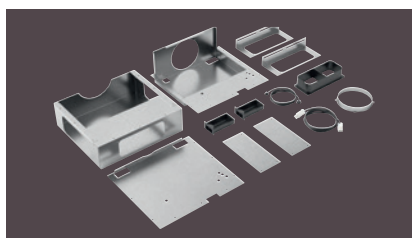

LZ21WWM11
montážní sada pro instalaci vzdáleného motoru

obsahuje potřebné instalační díly pro instalaci motoru do vzdálenosti 3 m od ventilační jednotky

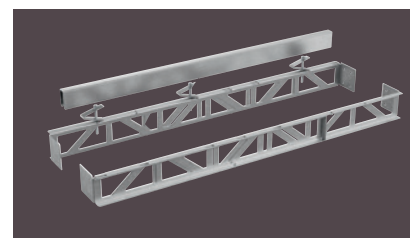

LZ28WWY12 (80 cm)
LZ29WWY12 (90 cm)
spodní konstrukce

montážní sada pro instalaci fazetového odsavače par a varné desky do jednoho výřezu



iQ700 | Ostrůvkový odsavač par,
90 cm
LF91BUV55 nerez



iQ500 | Ostrůvkový odsavač par,
90 cm
LF98BIR55 nerez

studioLine exklusiv	• blackSteel Design	• blackSteel Design
Možnosti instalace	<ul style="list-style-type: none"> instalace na strop, 90 cm provoz s odvětráním nebo s recirkulací vzduchu pro cirkulaci vzduchu je nutná montážní sada pro provoz s recirkulací nebo cleanAir Plus montážní sada (zvláštní příslušenství) 	<ul style="list-style-type: none"> instalace na strop, 90 cm provoz s odvětráním nebo s recirkulací vzduchu pro cirkulaci vzduchu je nutná montážní sada pro provoz s recirkulací nebo cleanAir Plus montážní sada (zvláštní příslušenství)
Design	<ul style="list-style-type: none"> boxDesign nerez/černá 	<ul style="list-style-type: none"> boxDesign nerez/černá
Výkon a spotřeba¹⁾	<ul style="list-style-type: none"> třída spotřeby energie: A+¹⁾ průměrná spotřeba energie: 40,5 kWh/rok třída účinnosti odsávání: A třída účinnosti osvětlení: A třída účinnosti tukového filtru: B hlučnost odvětrání při normálním stupni min./max.: 43/62 dB výkon odvětrání podle EN 61591: max. normální stupeň 597 m³/h, intenzivní stupeň 980 m³/h hodnoty hlučnosti podle EN 60704-2-13 při odvětrání: max. normální stupeň: 62 dB(A) re 1 pW, intenzivní stupeň: 73 dB(A) re 1 pW 	<ul style="list-style-type: none"> třída spotřeby energie: A¹⁾ průměrná spotřeba energie: 35,9 kWh/rok třída účinnosti odsávání: A třída účinnosti osvětlení: A třída účinnosti tukového filtru: B hlučnost odvětrání při normálním stupni min./max.: 44/54 dB výkon odvětrání podle EN 61591: max. normální stupeň 445 m³/h, intenzivní stupeň 867 m³/h hodnoty hlučnosti podle EN 60704-2-13 při odvětrání: max. normální stupeň: 54 dB(A) re 1 pW, intenzivní stupeň: 69 dB(A) re 1 pW
Komfort	<ul style="list-style-type: none"> touchSlider s digitálním displejem 3 stupně výkonu + 2 intenzivní stupně intenzivní stupeň s automatickým zpětným nastavením kovový tukový filtr, vhodný pro mytí v myčce nádobí funkce softLight – postupné zhasínání a rozsvícení osvětlení: 4x 3 W LED, intenzita světla: 659 luxů barevná teplota: 2700–5000 K možnost nastavení intenzity osvětlení Home Connect: vzdálená kontrola a ovládání cookConnect system (s vhodnou varnou deskou) climateControl Sensor 	<ul style="list-style-type: none"> touchControl s digitálním displejem 3 stupně výkonu + 2 intenzivní stupně intenzivní stupeň s automatickým zpětným nastavením kovový tukový filtr, vhodný pro mytí v myčce nádobí funkce softLight – postupné zhasínání a rozsvícení osvětlení: 4x 3 W LED, intenzita světla: 659 luxů barevná teplota: 2700–5000 K možnost nastavení intenzity osvětlení Home Connect: vzdálená kontrola a ovládání cookConnect system (s vhodnou varnou deskou)
Rozměry (V × Š × H)	<ul style="list-style-type: none"> pro odvětrávání: 744–924 × 898 × 600 mm pro recirkulaci: 744–1044 × 898 × 600 mm pro recirkulaci s cleanAir Plus sadou: 812–1044 × 898 × 600 mm 	<ul style="list-style-type: none"> pro odvětrávání: 744–924 × 898 × 600 mm pro recirkulaci: 744–1044 × 898 × 600 mm pro recirkulaci s cleanAir Plus sadou: 812–1044 × 898 × 600 mm
Technické informace	<ul style="list-style-type: none"> délka připojovacího kabelu se zástrčkou: 130 cm odtahová trubka o Ø 150 mm (Ø 120 mm součástí) příkon: 272 W 	<ul style="list-style-type: none"> délka připojovacího kabelu se zástrčkou: 130 cm odtahová trubka o Ø 150 mm (Ø 120 mm součástí) příkon: 272 W
Zvláštní příslušenství	<ul style="list-style-type: none"> LZ00XXP00 longLife regenerační cleanAir filtr (náhradní) LZ12285 prodloužení komínu (1100 mm) LZ12310 adaptér pro zkosené stropy (levý/pravý) LZ12410 adaptér pro zkosené stropy (přední/zadní) LZ12510 základní sada (vnitřní konstrukce) pro prodloužení komínu (500 mm) LZ12530 základní sada (vnitřní konstrukce) pro prodloužení komínu (1000 mm) LZ22CBI14 cleanAir Standard sada pro provoz s cirkulací LZ22CXC56 cleanAir Plus základní sada pro provoz s cirkulací (vnější) LZ22FXD51 longLife regenerační základní sada pro provoz s cirkulací (vnější) LZ31XXB16 cleanAir Plus uhlíkový filtr (náhradní) LZ32CBB14 cleanAir Standard uhlíkový filtr (náhradní) 	<ul style="list-style-type: none"> LZ00XXP00 longLife regenerační cleanAir filtr (náhradní) LZ12285 prodloužení komínu (1100 mm) LZ12310 adaptér pro zkosené stropy (levý/pravý) LZ12410 adaptér pro zkosené stropy (přední/zadní) LZ12510 základní sada (vnitřní konstrukce) pro prodloužení komínu (500 mm) LZ12530 základní sada (vnitřní konstrukce) pro prodloužení komínu (1000 mm) LZ22CBI14 cleanAir Standard sada pro provoz s cirkulací LZ22CXC56 cleanAir Plus základní sada pro provoz s cirkulací (vnější) LZ22FXD51 longLife regenerační základní sada pro provoz s cirkulací (vnější) LZ31XXB16 cleanAir Plus uhlíkový filtr (náhradní) LZ32CBB14 cleanAir Standard uhlíkový filtr (náhradní)
Cena*	37 490 Kč	35 390 Kč

¹⁾ Na stupnici třídy energetické účinnosti od A+++ do D.

* Doporučená maloobchodní cena výrobce. Tato cena je pouze orientační, konečnou cenu produktu stanoví jednotliví prodejci.



iQ700 | Stropní odsavač par, 120 cm

LR29CQS25 bílá/sklo

dostupné do 11/2023

iQ700 | Stropní odsavač par, 90 cm

LR99CQS25 bílá/sklo

dostupné do 11/2023

studioLine exklusiv	• celoplošné LED osvětlení	• celoplošné LED osvětlení
Možnosti instalace	<ul style="list-style-type: none"> • instalace na strop, 120 cm • možnost otočení výstupu vzduchu na všechny čtyři strany • provoz s odvětráním nebo s cirkulací vzduchu • pro recirkulaci vzduchu je nutná montážní sada pro provoz s recirkulací nebo cleanAir Plus montážní sada (zvláštní příslušenství) 	<ul style="list-style-type: none"> • instalace na strop, 90 cm • možnost otočení výstupu vzduchu na všechny čtyři strany • provoz s odvětráním nebo s cirkulací vzduchu • pro recirkulaci vzduchu je nutná montážní sada pro provoz s recirkulací nebo cleanAir Plus montážní sada (zvláštní příslušenství)
Design	<ul style="list-style-type: none"> • bílé sklo • obvodové odsávání 	<ul style="list-style-type: none"> • bílé sklo • obvodové odsávání
Výkon a spotřeba¹⁾	<ul style="list-style-type: none"> • třída spotřeby energie: A¹⁾ • průměrná spotřeba energie: 50,5 kWh/rok • třída účinnosti odsávání: A • třída účinnosti osvětlení: B • třída účinnosti tukového filtru: E • hlučnost odvětrání při normálním stupni min./max.: 41/56 dB • výkon odvětrání podle EN 61591: max. normální stupeň 458 m³/h, intenzivní stupeň 933 m³/h • výkon při cirkulaci: max. normální stupeň: 419 m³/h, intenzivní stupeň: 637 m³/h • hodnoty hlučnosti podle EN 60704-2-13 při odvětrání: max. normální stupeň: 56 dB(A) re 1 pW, intenzivní stupeň: 70 dB(A) re 1 pW • hodnoty hlučnosti při cirkulaci: max. normální stupeň: 63 dB(A) re 1 pW, intenzivní stupeň: 72 dB(A) re 1 pW 	<ul style="list-style-type: none"> • třída spotřeby energie: A¹⁾ • průměrná spotřeba energie: 47,6 kWh/rok • třída účinnosti odsávání: A • třída účinnosti osvětlení: B • třída účinnosti tukového filtru: E • hlučnost odvětrání při normálním stupni min./max.: 41/56 dB • výkon odvětrání podle EN 61591: max. normální stupeň 458 m³/h, intenzivní stupeň 933 m³/h • výkon při cirkulaci: max. normální stupeň: 419 m³/h, intenzivní stupeň: 637 m³/h • hodnoty hlučnosti podle EN 60704-2-13 při odvětrání: max. normální stupeň: 56 dB(A) re 1 pW, intenzivní stupeň: 70 dB(A) re 1 pW • hodnoty hlučnosti při cirkulaci: max. normální stupeň: 63 dB(A) re 1 pW, intenzivní stupeň: 72 dB(A) re 1 pW
Komfort	<ul style="list-style-type: none"> • ovládání pomocí smartphonu, tabletu, dálkového ovládání nebo hlasových asistentů • 3 stupně výkonu + 2 intenzivní stupně • intenzivní stupeň s automatickým zpětným nastavením • skleněný kryt filtru • kovový tukový filtr, vhodný pro mytí v myčce nádobí • funkce softLight – postupné zhasínání a rozsvícení • osvětlení: 1x 22,7 W LED panel, intenzita světla: 534 luxů • barevná teplota: 2700–5000 K • možnost nastavení intenzity osvětlení • Home Connect: vzdálená kontrola a ovládání • cookConnect system (s vhodnou varnou deskou) • climateControl Sensor 	<ul style="list-style-type: none"> • ovládání pomocí smartphonu, tabletu, dálkového ovládání nebo hlasových asistentů • 3 stupně výkonu + 2 intenzivní stupně • intenzivní stupeň s automatickým zpětným nastavením • skleněný kryt filtru • kovový tukový filtr, vhodný pro mytí v myčce nádobí • funkce softLight – postupné zhasínání a rozsvícení • osvětlení: 1x 18,7 W LED panel, intenzita světla: 439 luxů • barevná teplota: 2700–5000 K • možnost nastavení intenzity osvětlení • Home Connect: vzdálená kontrola a ovládání • cookConnect system (s vhodnou varnou deskou) • climateControl Sensor
Rozměry (V × Š × H)	<ul style="list-style-type: none"> • pro odvětrávání: 315 × 1200 × 500 mm • pro cirkulaci: 315 × 1200 × 500 mm • pro instalaci: 299 × 1188 × 487 mm 	<ul style="list-style-type: none"> • pro odvětrávání: 315 × 900 × 500 mm • pro cirkulaci: 315 × 900 × 500 mm • pro instalaci: 299 × 888 × 487 mm
Technické informace	<ul style="list-style-type: none"> • délka přípojovacího kabelu se zástrčkou: 130 cm • odtahová trubka o Ø 150 mm (Ø 120 mm součástí) • příkon: 276 W 	<ul style="list-style-type: none"> • délka přípojovacího kabelu se zástrčkou: 130 cm • odtahová trubka o Ø 150 mm (Ø 120 mm součástí) • příkon: 276 W
Zvláštní příslušenství	<ul style="list-style-type: none"> • LZ00XXP00 longLife regenerační cleanAir filtr (náhradní) • LZ20JCD20 longLife regenerační cleanAir základní sada pro provoz s cirkulací (vnější, bílá) • LZ20JCD50 longLife regenerační cleanAir základní sada pro provoz s cirkulací (vnější, nerez) • LZ21JCC26 cleanAir Plus základní sada pro provoz s cirkulací (vnější, bílá) • LZ21JCC56 cleanAir Plus základní sada pro provoz s cirkulací (vnější, nerez) • LZ31XXB16 cleanAir Plus uhlíkový filtr (náhradní) 	<ul style="list-style-type: none"> • LZ00XXP00 longLife regenerační cleanAir filtr (náhradní) • LZ20JCD20 longLife regenerační cleanAir základní sada pro provoz s cirkulací (vnější, bílá) • LZ20JCD50 longLife regenerační cleanAir základní sada pro provoz s cirkulací (vnější, nerez) • LZ21JCC26 cleanAir Plus základní sada pro provoz s cirkulací (vnější, bílá) • LZ21JCC56 cleanAir Plus základní sada pro provoz s cirkulací (vnější, nerez) • LZ31XXB16 cleanAir Plus uhlíkový filtr (náhradní)
Cena*	64 590 Kč	56 890 Kč



iQ500 | Stropní odsavač par, 90 cm
LR97CBS25 bílá/sklo



iQ300 | Nástěnný odsavač par, 90 cm
LC96BBM65 černá

studioLine exklusiv	• studioLine design	• studioLine design
Možnosti instalace	<ul style="list-style-type: none"> instalace na strop, 90 cm možnost otočení výstupu vzduchu na všechny čtyři strany provoz s odvětráním nebo s cirkulací vzduchu pro recirkulaci vzduchu je nutná montážní sada pro provoz s recirkulací nebo cleanAir Plus montážní sada (zvláštní příslušenství) 	<ul style="list-style-type: none"> instalace na stěnu, 90 cm provoz s odvětráním nebo s recirkulací vzduchu pro recirkulaci vzduchu je nutná montážní sada pro provoz s recirkulací nebo cleanAir Plus montážní sada (zvláštní příslušenství)
Design	<ul style="list-style-type: none"> bílé sklo obvodové odsávání 	<ul style="list-style-type: none"> boxDesign černá
Výkon a spotřeba¹⁾	<ul style="list-style-type: none"> třída spotřeby energie: A¹⁾ průměrná spotřeba energie: 34,7 kWh/rok třída účinnosti odsávání: A třída účinnosti osvětlení: A třída účinnosti tukového filtru: E hluknost odvětrání při normálním stupni min./max.: 41/56 dB výkon odvětrání podle EN 61591: max. normální stupeň 458 m³/h, intenzivní stupeň 798 m³/h výkon při recirkulaci: max. normální stupeň: 422 m³/h, intenzivní stupeň: 565 m³/h hodnoty hlučnosti podle EN 60704-2-13 při odvětrání: max. normální stupeň: 56 dB(A) re 1 pW, intenzivní stupeň: 68 dB(A) re 1 pW hodnoty hlučnosti při cirkulaci: max. normální stupeň: 63 dB(A) re 1 pW (50 dB(A) re 20 μPa akustický tlak), intenzivní stupeň: 69 dB(A) re 1 pW (56 dB(A) re 20 μPa akustický tlak) 	<ul style="list-style-type: none"> třída spotřeby energie: B¹⁾ průměrná spotřeba energie: 48,5 kWh/rok třída účinnosti odsávání: A třída účinnosti osvětlení: A třída účinnosti tukového filtru: C hluknost odvětrání při normálním stupni min./max.: 48/60 dB výkon odvětrání podle EN 61591: max. normální stupeň 372 m³/h, intenzivní stupeň 604 m³/h hodnoty hlučnosti podle EN 60704-2-13 při odvětrání: max. normální stupeň: 60 dB(A) re 1 pW, intenzivní stupeň: 70 dB(A) re 1 pW
Komfort	<ul style="list-style-type: none"> ovládání pomocí smartphonu, tabletu, dálkového ovládání nebo hlasových asistentů 3 stupně výkonu + 2 intenzivní stupně intenzivní stupeň s automatickým zpětným nastavením skleněný kryt filtru kovový tukový filtr, vhodný pro mytí v myčce nádobí funkce softLight – postupné zhasínání a rozsvícení osvětlení: 4 × 3 W LED panel, intenzita světla: 726 luxů barevná teplota: 2700–5000 K možnost nastavení intenzity osvětlení Home Connect: vzdálená kontrola a ovládání cookConnect system (s vhodnou varnou deskou) climateControl Sensor 	<ul style="list-style-type: none"> touchControl s LED displejem 3 stupně výkonu + 1 intenzivní stupeň intenzivní stupeň s automatickým zpětným nastavením kovový tukový filtr, vhodný pro mytí v myčce nádobí osvětlení: 2 × 1,5 W LED, intenzita světla: 214 luxů barevná teplota: 3500 K
Rozměry (V × Š × H)	<ul style="list-style-type: none"> pro odvětrávání: 300 × 900 × 500 mm pro recirkulaci: 300 × 900 × 500 mm pro instalaci: 299 × 888 × 487 mm 	<ul style="list-style-type: none"> pro odvětrávání: 635–965 × 900 × 500 mm pro recirkulaci: 635–1075 × 900 × 500 mm pro recirkulaci s cleanAir Plus sadou: 703 × 900 × 500 mm – montáž na vnější kanál 833–1163 × 900 × 500 mm – montáž na vnitřní kanál
Technické informace	<ul style="list-style-type: none"> délka připojovacího kabelu se zástrčkou: 130 cm odtahová trubka o Ø 150 mm (Ø 120 mm součástí) příkon: 174 W 	<ul style="list-style-type: none"> délka připojovacího kabelu se zástrčkou: 130 cm odtahová trubka o Ø 150 mm (Ø 120 mm součástí) příkon: 220 W
Zvláštní příslušenství	<ul style="list-style-type: none"> LZ00XXP00 longLife regenerační cleanAir filtr (náhradní) LZ20JCD20 longLife regenerační cleanAir základní sada pro provoz s cirkulací (vnější, bílá) LZ20JCD50 longLife regenerační cleanAir základní sada pro provoz s cirkulací (vnější, nerez) LZ21JCC26 cleanAir Plus základní sada pro provoz s cirkulací (vnější, bílá) LZ21JCC56 cleanAir Plus základní sada pro provoz s cirkulací (vnější, nerez) LZ31XXB16 cleanAir Plus uhlíkový filtr (náhradní) 	<ul style="list-style-type: none"> LZ00XXP00 longLife regenerační cleanAir filtr (náhradní) LZ10DXA00 standardní uhlíkový filtr LZ10DXU00 sada pro provoz s cirkulací LZ10FXJ00 longLife regenerační cleanAir základní sada pro provoz s cirkulací (vestavná) LZ11DXB14 cleanAir Standard uhlíkový filtr (náhradní) LZ11DXI14 cleanAir Standard sada pro provoz s cirkulací LZ11DXI16 vestavná cleanAir Plus sada pro provoz s cirkulací LZ31XXB16 cleanAir Plus uhlíkový filtr (náhradní)
Cena*	45 090 Kč	14 390 Kč

¹⁾ Na stupnici třídy energetické účinnosti od A+++ do D.

* Doporučená maloobchodní cena výrobce. Tato cena je pouze orientační, konečnou cenu produktu stanoví jednotliví prodejci.

Nechte varnou desku ovládat odsavač par

Chcete své vaření posunout na vyšší úroveň? Co takhle varná deska, která automaticky spolupracuje s odsavačem par? Říkáme jí intelligent hood automatic (inteligentní automatický odsavač par). Odsavač par se přizpůsobí ventilátoru a výkonu varné desky, takže můžete vařit od začátku až do konce, aniž byste se museli dotknout odsavače par. Stačí oba spotřebiče spárovat pomocí aplikace Home Connect a využívat tuto funkci automatického vaření, která je k dispozici u všech nových varných desek touchSlider+ v kombinaci s novými nakloněnými odsavači par studioLine.



Než začnete vařit

Díky systému cookConnect se váš odsavač par zapne v okamžiku, kdy aktivujete varnou desku. Zároveň osvětlí kuchyňskou linku a přizpůsobí sílu odtahu nastavenému stupni výkonu na varné desce.



Během vaření

V průběhu vaření je varná deska v neustálém spojení s odsavačem par. Odsavač par tak reaguje na každý váš pohyb a automaticky zvyšuje a snižuje výkon odsávání podle toho, jak přidáváte a ubíráte výkon na varné desce. Změnit manuálně rychlost odsávání nebo intenzitu osvětlení můžete samozřejmě kdykoliv také.



Během vaření

V průběhu vaření je varná deska v neustálém spojení s odsavačem par. Odsavač par tak reaguje na každý váš pohyb a automaticky zvyšuje a snižuje výkon odsávání podle toho, jak přidáváte a ubíráte výkon na varné desce. Změnit manuálně rychlost odsávání nebo intenzitu osvětlení můžete samozřejmě kdykoliv také.



iQ700 | Nástěnný odsavač par, 90 cm

LC91KLT65 černé sklo

dostupné od 12/2023



iQ500 | Nástěnný odsavač par, 80 cm

LC81KAN65 černé sklo

dostupné od 12/2023

studioLine exklusiv	• studioLine Design	• studioLine Design
Možnosti instalace	<ul style="list-style-type: none"> instalace na stěnu, 90 cm provoz s odvětráním nebo s recirkulací vzduchu při recirkulaci je možné používat odsavač i bez komínu pro recirkulaci vzduchu je nutná montážní sada pro provoz s recirkulací nebo cleanAir Plus montážní sada (zvláštní příslušenství) 	<ul style="list-style-type: none"> instalace na stěnu, 90 cm provoz s odvětráním nebo s recirkulací vzduchu při recirkulaci je možné používat odsavač i bez komínu pro recirkulaci vzduchu je nutná montážní sada pro provoz s recirkulací nebo cleanAir Plus montážní sada (zvláštní příslušenství)
Design	• nakloněný design	• nakloněný design
Výkon a spotřeba¹⁾	<ul style="list-style-type: none"> třída spotřeby energie: A+¹⁾ průměrná spotřeba energie: 39,1 kWh/rok třída účinnosti odsávání: A třída účinnosti osvětlení: A třída účinnosti tukového filtru: C výkon odvětrání dle EN 61591: max. normální stupeň 441 m³/h, intenzivní stupeň 1007 m³/h výkon při recirkulaci: max. normální stupeň: 435 m³/h, intenzivní stupeň: 964 m³/h hodnoty hlučnosti podle EN 60704-2-13 při odvětrání: max. normální stupeň: 51 dB(A) re 1 pW, intenzivní stupeň: 65 dB(A) re 1 pW hodnoty hlučnosti při recirkulaci: max. normální stupeň: 59 dB(A) re 1 pW, intenzivní stupeň: 78 dB(A) re 1 pW 	<ul style="list-style-type: none"> třída spotřeby energie: A+¹⁾ průměrná spotřeba energie: 35,5 kWh/rok třída účinnosti odsávání: A třída účinnosti osvětlení: A třída účinnosti tukového filtru: C výkon odvětrání dle EN 61591: max. normální stupeň 432 m³/h, intenzivní stupeň 915 m³/h výkon při recirkulaci: max. normální stupeň: 433 m³/h, intenzivní stupeň: 896 m³/h hodnoty hlučnosti podle EN 60704-2-13 při odvětrání: max. normální stupeň: 59 dB(A) re 1 pW, intenzivní stupeň: 76 dB(A) re 1 pW hodnoty hlučnosti při recirkulaci: max. normální stupeň: 65 dB(A) re 1 pW, intenzivní stupeň: 77 dB(A) re 1 pW
Komfort	<ul style="list-style-type: none"> ovládání touchControl 3 stupně výkonu + 2 intenzivní stupně intenzivní stupeň s automatickým zpětným nastavením kovový tukový filtr, vhodný pro mytí v myčce nádobí funkce softLight – postupné zhasínání a rozsvícení funkce emotionLight Pro – možnost nastavení podsvícení osvětlení: 2x 3 W LED, intenzita světla: 422 luxů barevná teplota: 3500 K Smart home trigger: spuštění chytré domácnosti pomocí tlačítka Oblíbené Voice Control: hlasové ovládání prostřednictvím oblíbených hlasových asistentů Home Connect: vzdálená kontrola, ovládání a aktualizace cookConnect system (s vhodnou varnou deskou) climateControl Sensor 	<ul style="list-style-type: none"> ovládání touchControl 3 stupně výkonu + 2 intenzivní stupně intenzivní stupeň s automatickým zpětným nastavením kovový tukový filtr, vhodný pro mytí v myčce nádobí funkce softLight – postupné zhasínání a rozsvícení osvětlení: 2x 3 W LED, intenzita světla: 422 luxů barevná teplota: 3500 K Intelligent Hood Automatic: inteligentní spolupráce varné desky a odsavače par Smart home trigger: spuštění chytré domácnosti pomocí tlačítka Oblíbené Voice Control: hlasové ovládání prostřednictvím oblíbených hlasových asistentů Home Connect: vzdálená kontrola, ovládání a aktualizace cookConnect system (s vhodnou varnou deskou)
Rozměry (V x Š x H)	<ul style="list-style-type: none"> pro odvětrávání: 855–1098 x 890 x 447 mm pro recirkulaci: 892–1185 x 890 x 447 mm pro recirkulaci bez komínu: 471 x 890 x 447 mm 	<ul style="list-style-type: none"> pro odvětrávání: 855–1098 x 790 x 447 mm pro recirkulaci: 892–1185 x 790 x 447 mm pro recirkulaci bez komínu: 471 x 790 x 447 mm
Technické informace	<ul style="list-style-type: none"> délka připojovacího kabelu se zástrčkou: 130 cm odtahová trubka o Ø 150 mm (Ø 120 mm součástí) příkon: 250 W 	<ul style="list-style-type: none"> délka připojovacího kabelu se zástrčkou: 130 cm odtahová trubka o Ø 150 mm (Ø 120 mm součástí) příkon: 200 W
Zvláštní příslušenství	<ul style="list-style-type: none"> LZ11BKV16 cleanAir Plus recirkulační sada (bez komínu) LZ11BKB16 cleanAir Plus pachový filtr (náhradní) LZ11BK116 cleanAir Plus recirkulační sada (s komínem) LZ11BKR11 long Life regenerační recirkulační sada (bez komínu) LZ11BKS11 long Life regenerační recirkulační sada (s komínem) 	<ul style="list-style-type: none"> LZ11BKV16 cleanAir Plus recirkulační sada (bez komínu) LZ11BKB16 cleanAir Plus pachový filtr (náhradní) LZ11BK116 cleanAir Plus recirkulační sada (s komínem) LZ11BKR11 long Life regenerační recirkulační sada (bez komínu) LZ11BKS11 long Life regenerační recirkulační sada (s komínem)
Cena*	35 990 Kč	24 990 Kč

¹⁾ Na stupnici třídy energetické účinnosti od A+++ do D.

* Doporučená maloobchodní cena výrobce. Tato cena je pouze orientační, konečnou cenu produktu stanoví jednotliví prodejci.



iQ700 | Nástěnný odsavač par, 90 cm

LC91KWW62S černá/sklo

dostupné do 12/2023

iQ500 | Nástěnný odsavač par, 90 cm

LC98KLR62S černá/sklo

dostupné do 12/2023

studioLine exklusiv	• studioLine Design	• studioLine Design
Možnosti instalace	<ul style="list-style-type: none"> instalace na stěnu, 90 cm provoz s odvětráním nebo s cirkulací vzduchu při cirkulaci je možné používat odsavač i bez komínu pro cirkulaci vzduchu je nutná montážní sada pro provoz s cirkulací nebo cleanAir Plus montážní sada (zvláštní příslušenství) 	<ul style="list-style-type: none"> instalace na stěnu, 90 cm provoz s odvětráním nebo s cirkulací vzduchu při cirkulaci je možné používat odsavač i bez komínu pro cirkulaci vzduchu je nutná montážní sada pro provoz s cirkulací nebo cleanAir Plus montážní sada (zvláštní příslušenství)
Design	<ul style="list-style-type: none"> nakloněný design obvodové odsávání 	<ul style="list-style-type: none"> nakloněný design obvodové odsávání
Výkon a spotřeba¹⁾	<ul style="list-style-type: none"> třída spotřeby energie: A+¹⁾ průměrná spotřeba energie: 39,3 kWh/rok třída účinnosti odsávání: A třída účinnosti osvětlení: A třída účinnosti tukového filtru: B hlučnost odvětrání při normálním stupni min./max.: 42/56 dB výkon odvětrání dle EN 61591: max. normální stupeň 527 m³/h, intenzivní stupeň 988 m³/h výkon při cirkulaci: max. normální stupeň: 497 m³/h, intenzivní stupeň: 781 m³/h hodnoty hlučnosti podle EN 60704-2-13 při odvětrání: max. normální stupeň: 56 dB(A) re 1 pW, intenzivní stupeň: 69 dB(A) re 1 pW hodnoty hlučnosti při cirkulaci: max. normální stupeň: 68 dB(A) re 1 pW (54 dB(A) re 20 µPa akustický tlak), intenzivní stupeň: 79 dB(A) re 1 pW (63 dB(A) re 20 µPa akustický tlak) 	<ul style="list-style-type: none"> třída spotřeby energie: A+¹⁾ průměrná spotřeba energie: 32,8 kWh/rok třída účinnosti odsávání: A třída účinnosti osvětlení: A třída účinnosti tukového filtru: B hlučnost odvětrání při normálním stupni min./max.: 45/56 dB výkon odvětrání dle EN 61591: max. normální stupeň 468 m³/h, intenzivní stupeň 836 m³/h výkon při cirkulaci: max. normální stupeň: 459 m³/h, intenzivní stupeň: 703 m³/h hodnoty hlučnosti podle EN 60704-2-13 při odvětrání: max. normální stupeň: 56 dB(A) re 1 pW, intenzivní stupeň: 68 dB(A) re 1 pW hodnoty hlučnosti při cirkulaci: max. normální stupeň: 65 dB(A) re 1 pW (54 dB(A) re 20 µPa akustický tlak), intenzivní stupeň: 77 dB(A) re 1 pW (63 dB(A) re 20 µPa akustický tlak)
Komfort	<ul style="list-style-type: none"> touchSlider s digitálním displejem 3 stupně výkonu + 2 intenzivní stupně intenzivní stupeň s automatickým zpětným nastavením kovový tukový filtr, vhodný pro mytí v myčce nádobí funkce softLight – postupné zhasínání a rozsvícení funkce emotionLight Pro – možnost nastavení podsvícení osvětlení: 2x 3 W LED, intenzita světla: 348 luxů barevná teplota: 2700–5000 K možnost nastavení intenzity osvětlení Home Connect: vzdalená kontrola, ovládání a aktualizace cookConnect system (s vhodnou varnou deskou) climateControl Sensor 	<ul style="list-style-type: none"> ovládání touchControl 3 stupně výkonu + 2 intenzivní stupně intenzivní stupeň s automatickým zpětným nastavením kovový tukový filtr, vhodný pro mytí v myčce nádobí funkce softLight – postupné zhasínání a rozsvícení osvětlení: 2x 3 W LED, intenzita světla: 348 luxů barevná teplota: 2700–5000 K možnost nastavení intenzity osvětlení Home Connect: vzdalená kontrola, ovládání a aktualizace cookConnect system (s vhodnou varnou deskou)
Rozměry (V x Š x H)	<ul style="list-style-type: none"> pro odvětrávání: 930–1200 x 890 x 499 mm pro cirkulaci: 990–1260 x 890 x 499 mm pro cirkulaci bez komínu: 370 x 890 x 499 mm pro cirkulaci s cleanAir Plus sadou: 1120 x 890 x 499 mm – montáž na vnější kanál 1190–1460 x 890 x 499 mm – montáž na vnitřní kanál 	<ul style="list-style-type: none"> pro odvětrávání: 928–1198 x 890 x 499 mm pro cirkulaci: 988–1258 x 890 x 499 mm pro cirkulaci bez komínu: 452 x 890 x 499 mm pro cirkulaci s cleanAir Plus sadou: 1118 x 890 x 499 mm – montáž na vnější kanál 1188–1458 x 890 x 499 mm – montáž na vnitřní kanál
Technické informace	<ul style="list-style-type: none"> délka připojovacího kabelu se zástrčkou: 130 cm odtahová trubka o Ø 150 mm (Ø 120 mm součástí) příkon: 270 W 	<ul style="list-style-type: none"> délka připojovacího kabelu se zástrčkou: 130 cm odtahová trubka o Ø 150 mm (Ø 120 mm součástí) příkon: 163 W
Zvláštní příslušenství	<ul style="list-style-type: none"> LZ10AKR00 longLife regenerační základní sada pro provoz s cirkulací bez komínu LZ10AKS00 longLife regenerační základní sada pro provoz s cirkulací s komínem LZ11AKB16 cleanAir Plus uhlíkový filtr (náhradní) LZ11AKI16 cleanAir Plus základní sada pro provoz s cirkulací LZ11AKV16 cleanAir Plus základní sada pro provoz s cirkulací bez komínu 	<ul style="list-style-type: none"> LZ10AKR00 longLife regenerační základní sada pro provoz s cirkulací bez komínu LZ10AKS00 longLife regenerační základní sada pro provoz s cirkulací s komínem LZ11AKB16 cleanAir Plus uhlíkový filtr (náhradní) LZ11AKI16 cleanAir Plus základní sada pro provoz s cirkulací LZ11AKV16 cleanAir Plus základní sada pro provoz s cirkulací bez komínu
Cena*	40 990 Kč	28 690 Kč



iQ700 | Nástěnný odsavač par, 90 cm

LC97FVW62S černá/sklo

dostupné do 12/2023

iQ500 | Nástěnný odsavač par, 90 cm

LC97FLR62S černá/sklo

dostupné do 12/2023

studioLine exklusiv	• studioLine Design	• studioLine Design
Možnosti instalace	<ul style="list-style-type: none"> instalace na stěnu, 90 cm provoz s odvětráním nebo s cirkulací vzduchu při cirkulaci je možné používat odsavač i bez komínu pro cirkulaci vzduchu je nutná montážní sada pro provoz s cirkulací nebo cleanAir Plus montážní sada (zvláštní příslušenství) 	<ul style="list-style-type: none"> instalace na stěnu, 90 cm provoz s odvětráním nebo s cirkulací vzduchu při cirkulaci je možné používat odsavač i bez komínu pro cirkulaci vzduchu je nutná montážní sada pro provoz s cirkulací nebo cleanAir Plus montážní sada (zvláštní příslušenství)
Design	<ul style="list-style-type: none"> plochý design obvodové odsávání 	<ul style="list-style-type: none"> plochý design obvodové odsávání
Výkon a spotřeba¹⁾	<ul style="list-style-type: none"> třída spotřeby energie: B¹⁾ průměrná spotřeba energie: 41,1 kWh/rok třída účinnosti odsávání: B třída účinnosti osvětlení: A třída účinnosti tukového filtru: B hlučnost odvětrání při normálním stupni min./max.: 43/57 dB výkon odvětrání dle EN 61591: max. normální stupeň 394 m³/h, intenzivní stupeň 717 m³/h výkon při cirkulaci: max. normální stupeň: 294 m³/h, intenzivní stupeň: 527 m³/h hodnoty hlučnosti podle EN 60704-2-13 při odvětrání: max. normální stupeň: 57 dB(A) re 1 pW, intenzivní stupeň: 70 dB(A) re 1 pW hodnoty hlučnosti při cirkulaci: max. normální stupeň: 60 dB(A) re 1 pW (47 dB(A) re 20 µPa akustický tlak), intenzivní stupeň: 73 dB(A) re 1 pW (60 dB(A) re 20 µPa akustický tlak) 	<ul style="list-style-type: none"> třída spotřeby energie: B¹⁾ průměrná spotřeba energie: 41,1 kWh/rok třída účinnosti odsávání: B třída účinnosti osvětlení: A třída účinnosti tukového filtru: B hlučnost odvětrání při normálním stupni min./max.: 43/57 dB výkon odvětrání dle EN 61591: max. normální stupeň 394 m³/h, intenzivní stupeň 717 m³/h výkon při cirkulaci: max. normální stupeň: 294 m³/h, intenzivní stupeň: 527 m³/h hodnoty hlučnosti podle EN 60704-2-13 při odvětrání: max. normální stupeň: 57 dB(A) re 1 pW, intenzivní stupeň: 70 dB(A) re 1 pW hodnoty hlučnosti při cirkulaci: max. normální stupeň: 60 dB(A) re 1 pW (47 dB(A) re 20 µPa akustický tlak), intenzivní stupeň: 73 dB(A) re 1 pW (60 dB(A) re 20 µPa akustický tlak)
Komfort	<ul style="list-style-type: none"> touchSlider s digitálním displejem 3 stupně výkonu + 2 intenzivní stupně intenzivní stupeň s automatickým zpětným nastavením kovový tukový filtr, vhodný pro mytí v myčce nádobí funkce softLight – postupné zhasínání a rozsvícení funkce emotionLight Pro – možnost nastavení podsvícení osvětlení: 2x 3 W LED, intenzita světla: 360 luxů barevná teplota: 2700–5000 K možnost nastavení intenzity osvětlení Home Connect: vzdalená kontrola, ovládání a aktualizace cookConnect system (s vhodnou varnou deskou) climateControl Sensor 	<ul style="list-style-type: none"> ovládání touchControl 3 stupně výkonu + 2 intenzivní stupně intenzivní stupeň s automatickým zpětným nastavením kovový tukový filtr, vhodný pro mytí v myčce nádobí funkce softLight – postupné zhasínání a rozsvícení osvětlení: 2x 3 W LED, intenzita světla: 360 luxů barevná teplota: 2700–5000 K možnost nastavení intenzity osvětlení Home Connect: vzdalená kontrola, ovládání a aktualizace cookConnect system (s vhodnou varnou deskou)
Rozměry (V x Š x H)	<ul style="list-style-type: none"> pro odvětrávání: 969–1239 x 890 x 263 mm pro cirkulaci: 1029–1299 x 890 x 263 mm pro cirkulaci bez komínu: 500 x 890 x 263 mm pro cirkulaci s cleanAir Plus sadou: 1159 x 890 x 263 mm – montáž na vnější kanál 1229–1499 x 890 x 263 mm – montáž na vnitřní kanál 	<ul style="list-style-type: none"> pro odvětrávání: 969–1239 x 890 x 263 mm pro cirkulaci: 1029–1299 x 890 x 263 mm pro cirkulaci bez komínu: 480 x 890 x 263 mm pro cirkulaci s cleanAir Plus sadou: 1159 x 890 x 263 mm – montáž na vnější kanál 1229–1499 x 890 x 263 mm – montáž na vnitřní kanál
Technické informace	<ul style="list-style-type: none"> délka připojovacího kabelu se zástrčkou: 130 cm odtahová trubka o Ø 150 mm (Ø 120 mm součástí) příkon: 150 W 	<ul style="list-style-type: none"> délka připojovacího kabelu se zástrčkou: 130 cm odtahová trubka o Ø 150 mm (Ø 120 mm součástí) příkon: 143 W
Zvláštní příslušenství	<ul style="list-style-type: none"> LZ10AFR00 longLife regenerační základní sada pro provoz s cirkulací bez komínu LZ10AFS00 longLife regenerační základní sada pro provoz s cirkulací LZ11AFB16 cleanAir Plus uhlíkový filtr (náhradní) LZ11AFI16 cleanAir Plus základní sada pro provoz s cirkulací LZ11AFV16 cleanAir Plus základní sada pro provoz s cirkulací bez komínu 	<ul style="list-style-type: none"> LZ10AFR00 longLife regenerační základní sada pro provoz s cirkulací bez komínu LZ10AFS00 longLife regenerační základní sada pro provoz s cirkulací LZ11AFB16 cleanAir Plus uhlíkový filtr (náhradní) LZ11AFI16 cleanAir Plus základní sada pro provoz s cirkulací LZ11AFV16 cleanAir Plus základní sada pro provoz s cirkulací bez komínu
Cena*	38 990 Kč	29 790 Kč

¹⁾ Na stupnici třídy energetické účinnosti od A+++ do D.

* Doporučená maloobchodní cena výrobce. Tato cena je pouze orientační, konečnou cenu produktu stanoví jednotliví prodejci.



iQ700 | Nástěnný odsavač par, 90 cm
LC91BUV55 nerez



iQ500 | Nástěnný odsavač par, 90 cm
LC97BIR55 nerez

studioLine exklusiv	• studioLine Design	• studioLine Design
Možnosti instalace	<ul style="list-style-type: none"> instalace na stěnu, 90 cm provoz s odvětráním nebo s cirkulací vzduchu pro cirkulaci vzduchu je nutná montážní sada pro provoz s cirkulací nebo cleanAir Plus montážní sada (zvláštní příslušenství) 	<ul style="list-style-type: none"> instalace na stěnu, 90 cm provoz s odvětráním nebo s cirkulací vzduchu pro cirkulaci vzduchu je nutná montážní sada pro provoz s cirkulací nebo cleanAir Plus montážní sada (zvláštní příslušenství)
Design	<ul style="list-style-type: none"> boxDesign nerez/černá 	<ul style="list-style-type: none"> boxDesign nerez/černá
Výkon a spotřeba¹⁾	<ul style="list-style-type: none"> třída spotřeby energie: A+¹⁾ průměrná spotřeba energie: 37,4 kWh/rok třída účinnosti odsávání: A třída účinnosti osvětlení: A třída účinnosti tukového filtru: B hlučnost odvětrání při normálním stupni min./max.: 45/64 dB výkon odvětrání podle EN 61591: max. normální stupeň 601 m³/h, intenzivní stupeň 964 m³/h hodnoty hlučnosti podle EN 60704-2-13 při odvětrání: max. normální stupeň: 64 dB(A) re 1 pW, intenzivní stupeň: 73 dB(A) re 1 pW 	<ul style="list-style-type: none"> třída spotřeby energie: A¹⁾ průměrná spotřeba energie: 36,5 kWh/rok třída účinnosti odsávání: A třída účinnosti osvětlení: A třída účinnosti tukového filtru: B hlučnost odvětrání při normálním stupni min./max.: 45/55 dB výkon odvětrání podle EN 61591: max. normální stupeň 427 m³/h, intenzivní stupeň 702 m³/h hodnoty hlučnosti podle EN 60704-2-13 při odvětrání: max. normální stupeň: 55 dB(A) re 1 pW, intenzivní stupeň: 66 dB(A) re 1 pW
Komfort	<ul style="list-style-type: none"> touchSlider s digitálním displejem 3 stupně výkonu + 2 intenzivní stupně intenzivní stupeň s automatickým zpětným nastavením kovový tukový filtr, vhodný pro mytí v myčce nádobí funkce softLight – postupné zhasínání a rozsvícení osvětlení: 3x 1,5 W LED, intenzita světla: 578 luxů barevná teplota: 2700–5000 K možnost nastavení intenzity osvětlení Home Connect: vzdalená kontrola, ovládání a aktualizace cookConnect system (s vhodnou varnou deskou) climateControl Sensor 	<ul style="list-style-type: none"> touchControl s digitálním displejem 3 stupně výkonu + 2 intenzivní stupně intenzivní stupeň s automatickým zpětným nastavením kovový tukový filtr, vhodný pro mytí v myčce nádobí funkce softLight – postupné zhasínání a rozsvícení osvětlení: 3x 1,5 W LED, intenzita světla: 578 luxů barevná teplota: 2700–5000 K možnost nastavení intenzity osvětlení Home Connect: vzdalená kontrola, ovládání a aktualizace cookConnect system (s vhodnou varnou deskou)
Rozměry (V x Š x H)	<ul style="list-style-type: none"> pro odvětrávání: 614–954 x 898 x 500 mm pro cirkulaci: 614–1064 x 898 x 500 mm pro cirkulaci s cleanAir Plus sadou: 689 x 898 x 500 mm – montáž na vnější kanál 795–1139 x 898 x 500 mm – montáž na vnitřní kanál 	<ul style="list-style-type: none"> pro odvětrávání: 614–954 x 898 x 500 mm pro cirkulaci: 614–1064 x 898 x 500 mm pro cirkulaci s cleanAir Plus sadou: 689 x 898 x 500 mm – montáž na vnější kanál 795–1139 x 898 x 500 mm – montáž na vnitřní kanál
Technické informace	<ul style="list-style-type: none"> délka připojovacího kabelu se zástrčkou: 130 cm odtahová trubka o Ø 150 mm (Ø 120 mm součástí) příkon: 269 W 	<ul style="list-style-type: none"> délka připojovacího kabelu se zástrčkou: 130 cm odtahová trubka o Ø 150 mm (Ø 120 mm součástí) příkon: 149 W
Zvláštní příslušenství	<ul style="list-style-type: none"> LZ00XXP00 longLife regenerační cleanAir filtr (náhradní) LZ10FXJ05 longLife regenerační cleanAir základní sada pro provoz s cirkulací (vestavná) LZ11CXI16 vestavná cleanAir Plus sada pro provoz s cirkulací LZ12265 prodloužení komínu (1000 mm) LZ12CBI14 cleanAir Standard sada pro provoz s cirkulací LZ12CXC56 cleanAir Plus základní sada pro provoz s cirkulací (vnější) LZ12FXD51 longLife regenerační základní sada pro provoz s cirkulací (vnější) LZ31XXB16 cleanAir Plus uhlíkový filtr (náhradní) LZ32CBB14 cleanAir Standard uhlíkový filtr (náhradní) 	<ul style="list-style-type: none"> LZ00XXP00 longLife regenerační cleanAir filtr (náhradní) LZ10FXJ05 longLife regenerační cleanAir základní sada pro provoz s cirkulací (vestavná) LZ11CXI16 vestavná cleanAir Plus sada pro provoz s cirkulací LZ12265 prodloužení komínu (1000 mm) LZ12CBI14 cleanAir Standard sada pro provoz s cirkulací LZ12CXC56 cleanAir Plus základní sada pro provoz s cirkulací (vnější) LZ12FXD51 longLife regenerační základní sada pro provoz s cirkulací (vnější) LZ31XXB16 cleanAir Plus uhlíkový filtr (náhradní) LZ32CBB14 cleanAir Standard uhlíkový filtr (náhradní)
Cena*	27 690 Kč	23 590 Kč



iQ500 | Teleskopický odsavač par, 90 cm LI97SA561S nerez
iQ500 | Teleskopický odsavač par, 60 cm LI67SA561S nerez

studioLine exklusiv	• studioLine Design	• studioLine Design
Možnosti instalace	<ul style="list-style-type: none"> instalace do horní skříňky, 60 nebo 90 cm provoz s odvětráním nebo s cirkulací vzduchu pro cirkulaci vzduchu je nutná montážní sada pro provoz s cirkulací nebo cleanAir Plus montážní sada (zvláštní příslušenství) 	<ul style="list-style-type: none"> instalace do horní skříňky, 60 cm provoz s odvětráním nebo s cirkulací vzduchu pro cirkulaci vzduchu je nutná montážní sada pro provoz s cirkulací nebo cleanAir Plus montážní sada (zvláštní příslušenství)
Design	• nerez/černá	• nerez/černá
Výkon a spotřeba¹⁾	<ul style="list-style-type: none"> třída spotřeby energie: B¹⁾ průměrná spotřeba energie: 38,8 kWh/rok třída účinnosti odsávání: B třída účinnosti osvětlení: A třída účinnosti tukového filtru: B hlučnost odvětrání při normálním stupni min./max.: 41/53 dB výkon odvětrání podle EN 61591: max. normální stupeň 395 m³/h, intenzivní stupeň 700 m³/h hodnoty hlučnosti podle EN 60704-2-13 při odvětrání: max. normální stupeň: 53 dB(A) re 1 pW, intenzivní stupeň: 69 dB(A) re 1 pW 	<ul style="list-style-type: none"> třída spotřeby energie: A¹⁾ průměrná spotřeba energie: 37,9 kWh/rok třída účinnosti odsávání: B třída účinnosti osvětlení: A třída účinnosti tukového filtru: B hlučnost odvětrání při normálním stupni min./max.: 41/53 dB výkon odvětrání podle EN 61591: max. normální stupeň 392 m³/h, intenzivní stupeň 717 m³/h hodnoty hlučnosti podle EN 60704-2-13 při odvětrání: max. normální stupeň: 53 dB(A) re 1 pW, intenzivní stupeň: 68 dB(A) re 1 pW
Komfort	<ul style="list-style-type: none"> tlačítka s krátkým zdvihem a digitální ukazatel automatické zapnutí/vypnutí při vysunutí teleskopického krytu a jeho zatlačení dozadu nebo hlavním vypínačem 3 stupně výkonu + 2 intenzivní stupně intenzivní stupeň s automatickým zpětným nastavením kovový tukový filtr, vhodný pro mytí v myčce nádobí osvětlení: 3 × 1,5 W LED, intenzita světla: 355 luxů barevná teplota: 3500 K možnost nastavení intenzity osvětlení 	<ul style="list-style-type: none"> tlačítka s krátkým zdvihem a digitální ukazatel automatické zapnutí/vypnutí při vysunutí teleskopického krytu a jeho zatlačení dozadu nebo hlavním vypínačem 3 stupně výkonu + 2 intenzivní stupně intenzivní stupeň s automatickým zpětným nastavením kovový tukový filtr, vhodný pro mytí v myčce nádobí osvětlení: 2 × 1,5 W LED, intenzita světla: 294 luxů barevná teplota: 3500 K možnost nastavení intenzity osvětlení
Rozměry (V × Š × H)	<ul style="list-style-type: none"> spotřebiče: 426 × 898 × 290 mm pro instalaci: 385 × 524 × 290 mm 	<ul style="list-style-type: none"> spotřebiče: 426 × 598 × 290 mm pro instalaci: 385 × 524 × 290 mm
Technické informace	<ul style="list-style-type: none"> délka připojovacího kabelu se zástrčkou: 175 cm odtahová trubka o Ø 150 mm (Ø 120 mm součástí) příkon: 146 W 	<ul style="list-style-type: none"> délka připojovacího kabelu se zástrčkou: 175 cm odtahová trubka o Ø 150 mm (Ø 120 mm součástí) příkon: 144 W
Zvláštní příslušenství	<ul style="list-style-type: none"> LZ10ITP00 longLife regenerační cleanAir filtr (náhradní) LZ11ITD11 longLife regenerační základní sada pro provoz s cirkulací (vnější) LZ11XB16 cleanAir Plus uhlíkový filtr (náhradní) LZ11XC16 cleanAir Plus základní sada pro provoz s cirkulací (vnější) LZ12ITB14 cleanAir Standard uhlíkový filtr (náhradní) LZ12IT114 cleanAir Standard sada pro provoz s cirkulací LZ49200 instalační sada LZ49601 snižovací rámeček, 90 cm 	<ul style="list-style-type: none"> LZ10ITP00 longLife regenerační cleanAir filtr (náhradní) LZ11ITD11 longLife regenerační základní sada pro provoz s cirkulací (vnější) LZ11XB16 cleanAir Plus uhlíkový filtr (náhradní) LZ11XC16 cleanAir Plus základní sada pro provoz s cirkulací (vnější) LZ12ITB14 cleanAir Standard uhlíkový filtr (náhradní) LZ46600 snižovací rámeček, 60 cm LZ49200 instalační sada
Cena*	24 590 Kč	20 490 Kč

¹⁾ Na stupnici třídy energetické účinnosti od A+++ do D.

* Doporučená maloobchodní cena výrobce. Tato cena je pouze orientační, konečnou cenu produktu stanoví jednotliví prodejci.



Skvělé vyhlídky pro vaše nádobí

Blýskněte se každý den.

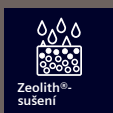

Každý mycí cyklus zaručuje zářivý výsledek.

Přírodní minerál zeolit přeměňuje vlhkost na teplo, které se následně vrací do prostoru myčky. Nádobí tak bude vždy nejen zářivě čisté a dokonale suché, ale zároveň se také sníží spotřeba energie.

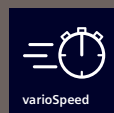

varioSpeed on demand či **varioSpeed Plus on demand** – až 2×, či dokonce až 3× rychlejší mytí nádobí.



Tyto funkce umožňují aktivovat zrychlení mycího programu kdykoliv, dokonce i v jeho průběhu. A také bez ohledu na to, jste-li doma, nebo na cestách – díky vzdálenému ovládání pomocí aplikace Home Connect.

S novým inteligentním programem je myčka nádobí ještě chytřejší.

Myčky nádobí s inteligentním programem umožňují poskytovat zpětnou vazbu na výsledky mytí a sušení, délku programu i spotřebu energie a vody – jednoduše pomocí aplikace Home Connect.

Na základě vaší zpětné vazby a osobních preferencí se myčka nádobí s každým cyklem učí a přináší stále lepší výsledky – dokud nejste zcela spokojeni.

Krok 1

Nastavení inteligentního mycího cyklu.

Po otevření aplikace se spustí stručný úvod s popisem, jak inteligentní program funguje.

Po výběru základního nastavení lze pokračovat dalším krokem, je-li již myčka naplněna nádobím.

Krok 2

Počáteční zpětná vazba a přizpůsobení.

První zpětná vazba je pro přizpůsobení programu mytí nádobí klíčová.

A je to tak snadné:

1. Spustíte inteligentní program.
2. Na konci mycího cyklu zadejte zpětnou vazbu.

Na základě zpětné vazby se program přizpůsobí tak, aby výsledky mytí a sušení lépe odpovídaly vašim představám. Získáte také informace o spotřebě energie a vody.

Krok 3

Další zpětná vazba a optimalizace.

Pokud se mají výsledky mytí nádobí dále optimalizovat, je vhodné poskytovat zpětnou vazbu po každém mycím cyklu – dokud nejsou výsledky zcela uspokojivé.

Krok 4

Dokonalý program.

Jakmile budete s výsledky zcela spokojeni, upravený program si uložíte. V případě potřeby lze případně zvolit energeticky úspornější alternativu.

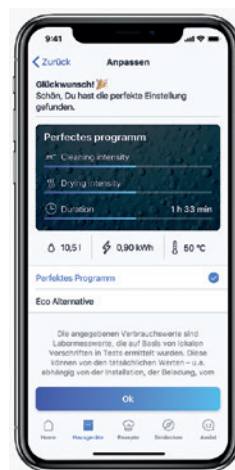
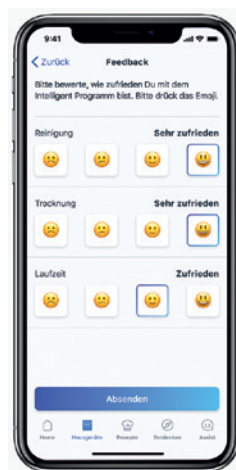
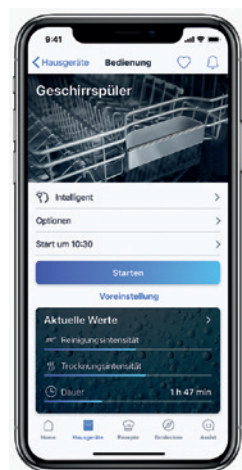

Podporovaní hlasoví asistenti*



Další informace o Home Connect technologii naleznete na stránkách Siemens domácích spotřebičů v sekci věnované chytrým spotřebičům: www.siemens-home.bsh-group.com/cz/

* Více informací o výbavě a možnostech komunikace vč. jazyka aplikace najdete u konkrétního výrobce.

Být napřed a ušetřit tak co nejvíce času



Bezpečně a čistě.

Díky nové glassZone můžete nyní i ty nejcennější sklenice bez obav mýt v myčce nádobí. Šest integrovaných trysek zajistí nepřetržitý, ale jemný proud vody, který umožní důkladné umytí i těch nejcitlivějších materiálů. A jemné protiskluzové prvky navíc zajistí bezpečné uchycení, ochrání proti mechanickému tlaku a zabrání poškození okrajů sklenic.

Hladká manipulace.

Díky propracovanému designu výsuvů a koleček lze koše vytahovat rychle, snadno a bezpečně, i když jsou plné nádobí.

Pro nádobí jen to nejlepší:

s novými flexibilními systémy košů.

Rychlý a snadný úklid: nové koše v elegantním designu zaručují tu nejvyšší kvalitu na všech úrovních. Díky mimořádně flexibilnímu konceptu si najde každý kus nádobí své místo. A s koši flexComfort a flexComfort Pro s novými bezpečnostními prvky můžete nyní v myčce Siemens bezpečně umýt i ty nejcennější sklenice.

rackStopper.

Manipulace s koši je snadná a bezpečná. Nepatrná brzda na kolečkách zabraňuje nechtěnému vyklouznutí spodního koše.

Neuvěřitelně snadný a rychlý úklid díky novým košům.

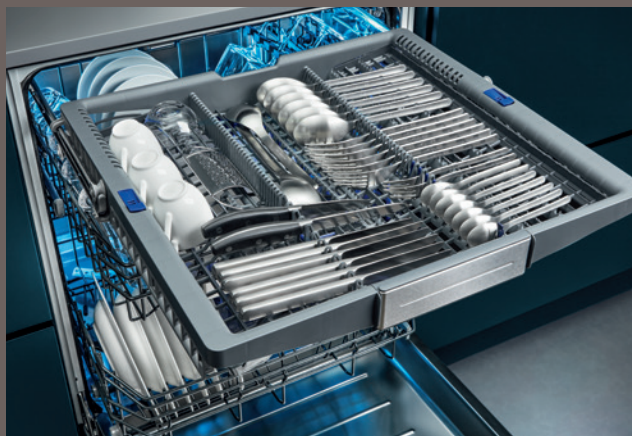

Příborová zásuvka SZ36DB04

Dost místa pro misky, šálky na espresso i naběračky: flexibilní koše a zásuvky.

Ať už preferujete klasickou přihrádku na příbory, nebo nový koš na malé kusy nádobí – přizpůsobte si třetí úroveň na míru vlastním potřebám a užijte si to největší možné pohodlí.



Koš na malé kusy nádobí SZ36RB04

Elegantní indikace provozu: i zcela vestavěné spotřebiče informují o běžícím programu.

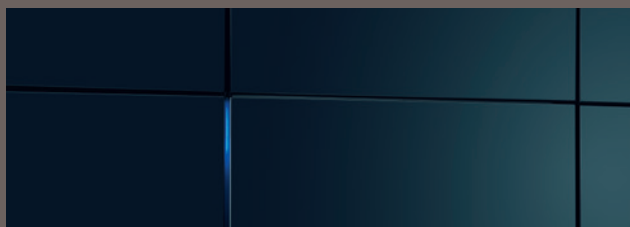

Myčky Siemens nabízejí dokonalé řešení pro různé typy vestavby. Za každých okolností vypadají skvěle a jednoznačně informují o svém aktuálním stavu.

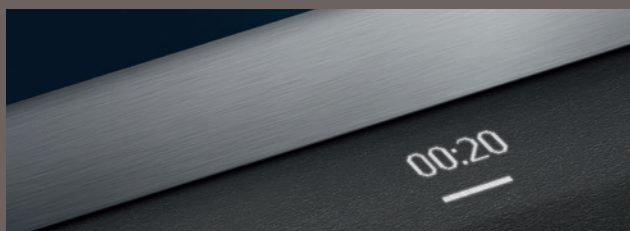

Díky **sideLight** uvidíte na první pohled, jestli mycí program stále běží. Během provozu myčky osvětluje mezeru mezi levou hranou spotřebiče a nábytkem tenký proužek modrého světla. I myčky s varioPanty, které jsou elegantním řešením pro vyšší instalace, tak lze mít stále pod kontrolou.



S **timeLight** se přímo na podlahu zobrazují informace o zbývajících době do konce programu, aktuálním stavu programu, a dokonce i případné chybové hlášky. Všechny důležité informace snadno zjistíte na první pohled.

autoOpen dry – automatické otevření dveří pro efektivnější sušení. Šetrné sušení díky funkci autoOpen dry: během procesu sušení se dveře automaticky pootevrou, což umožňuje přirozené sušení nádobí bez spotřeby další energie.

Myčky nádobí – přehled sortimentu.

Níže uvedený přehled slouží pro rychlou a snadnou orientaci při výběru vhodného spotřebiče.

	výška spotřebiče 86,5 cm	cena*	výška spotřebiče 81,5 cm	cena*	Home Connect	glassZone	Speed on demand	energetická třída ¹⁾	spotřeba vody v litrech ³⁾	brilliantShine System	Zeolith	emisioní třída hluku	hlučnost dB(A) re 1 pW	systém košů na nádobí (počet řad sklopných trnů v horním/dolním koši)	třetí úroveň ukládání nádobí, kterou lze myčku dovýbavit	emotionLight	timeLight/infoLight	sideLight	strana
Plně vestavné myčky nádobí – šířka 60 cm																			
iQ700																			
	SX97T800CE	46 990 Kč	SN97T800CE	45 990 Kč	●	●	●		9,5	●	●	B	43	flex-Comfort Pro (6/8)	Třetí koš SZ36RB04 (příborová zásuvka varioDrawer Pro součástí)	Pro		●	71
Novinka	SX97T800BE	45 990 Kč	SN97T800BE	44 990 Kč	●	●	●		9,5	●	●	B	43	flex-Comfort Pro (6/8)	Příborová zásuvka varioDrawer Pro SZ36DB04 Třetí koš SZ36RB04	Pro		●	72
	SX87Y801BE	43 990 Kč	SN87Y801BE	42 990 Kč	●	●	●		9,5	●	●	B	43	flex-Comfort Pro (6/8)	Příborová zásuvka varioDrawer Pro SZ36DB04 Třetí koš SZ36RB04	Pro	●		73
Plně vestavné myčky nádobí – šířka 60 cm																			
iQ500																			
Novinka	SX65T803CE	41 990 Kč	SN65T803CE	40 990 Kč	●	●	●		9,5	●	●	B	43	flex-Comfort (2/8)	Třetí koš SZ36RB04 (příborová zásuvka varioDrawer součástí)	●	●		74
Novinka	SX75Z802BE	37 990 Kč	SN75Z802BE	36 990 Kč	●	●	●		9,0	●	●	B	40	flex-Comfort (2/8)	Příborová zásuvka varioDrawer Pro SZ36DB04 Třetí koš SZ36RB04	●		●	75

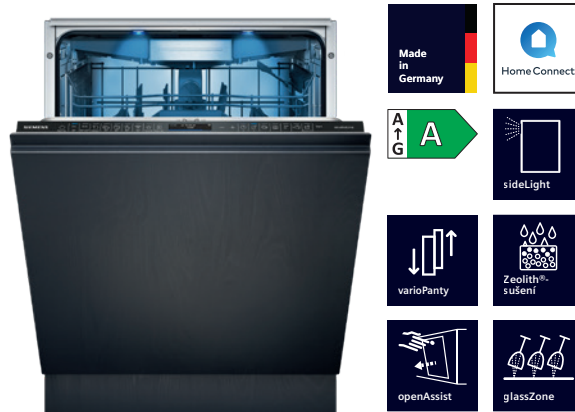

iQ700 | Vestavná myčka nádobí XXL

výška 86,5 cm

SX97T800CE černý panel

iQ700 | Vestavná myčka nádobí

výška 81,5 cm

SN97T800CE černý panel

studioLine exklusiv	<ul style="list-style-type: none"> • emotionLight Pro • kuličková ložiska v pojezdech košů • včetně nerezových dekoračních lišt (SZ30BI11 pro 86,5 cm vysokou myčku SX... nebo SZ30BI01 pro 81,5 cm vysokou myčku SN...)
Vestavba	<ul style="list-style-type: none"> • plně integrovaná s varioPanty
Výkon a spotřeba	<ul style="list-style-type: none"> • třída spotřeby energie:¹⁾ A • spotřeba energie²⁾ / vody:³⁾ 54 kWh / 9,5 litru • kapacita: 14 sad nádobí • délka trvání programu:⁴⁾ 4:55 hod. • hladina hluku: 43 dB (A) re 1 pW • třída hlučnosti: B • hladina hluku v Tichém programu: 41 dB (A) re 1 pW
Programy a speciální funkce	<ul style="list-style-type: none"> • 8 programů: Eco 50 °C, Auto 45–65 °C, Intenzivní 70 °C, Rychlý 60 °C, intelligentProgram, brilliantShine 40 °C, Tichý 50 °C, Oblíbený • výchozí Oblíbený program: Předmytí • 5 speciálních funkcí: Vzdálené zapnutí, Shine & Dry, intensiveZone, hygienaPlus, varioSpeed Plus on demand • program péče o myčku nádobí: Machine Care • Silence on demand (prostřednictvím aplikace Home Connect)
Technologie mytí a sušení	<ul style="list-style-type: none"> • systém sušení Zeolith® • vysoce účinný systém úspory energie • autoOpen dry a výměník tepla • aquaSensor • dávkovací asistent • iQdrive • automatické přizpůsobení dle druhu mycího prostředku • samočisticí filtrační systém s třívrstevným zvlněným filtrem • materiál vnitřní vany: nerezová ocel
Bezpečnost	<ul style="list-style-type: none"> • aquaStop®: záruka značky Siemens domácí spotřebiče v případě poškození vodou – po celou dobu životnosti spotřebiče⁵⁾ • technologie šetrného mytí skla díky ventilu na neměkčenou vodu • dětský zámek dveří (dvojitě stlačení k otevření)
Komfort	<ul style="list-style-type: none"> • koše flexComfort Pro s modře označenými uchopovacími částmi • glassZone • příborová zásuvka varioDrawer Pro • easyGlide kolečka (s kuličkovými ložisky) na všech úrovních ukládání • barevné protiskluzové ochranné pásky v horním koši • zarážka proti vykolejení spodního koše • 3 výškově nastavitelné polohy horního koše pomocí systému rackMatic • 6 řad sklopných trnů na talíře v horním koši • 8 řad sklopných trnů na talíře ve spodním koši • 2 výklopné etažery na šálky s přední částí z měkkého silikonu v horním koši • 2 výklopné etažery na šálky ve spodním koši • speciální držák na skleničky ve spodním koši • otevírání dveří openAssist • barevný TFT displej s vysokým rozlišením zobrazující grafické symboly a text • varioPanty • dotykové ovládání (černé) • emotionLight Pro • sideLight • zobrazení skutečného času ukončení programu • časová předvolba 1–24 hod. • připojení Home Connect přes Wi-Fi
Rozměry (V × Š × H)	<ul style="list-style-type: none"> • rozměry spotřebiče SX: 865–925 × 598 × 550 mm • rozměry spotřebiče SN: 815–875 × 598 × 550 mm • dekorativní lišty (nerez)
Příslušenství	<ul style="list-style-type: none"> • násypka na sůl • ochranný plech pro podstavbu (ochrana před párou)
Zvláštní příslušenství	<ul style="list-style-type: none"> • SZ73100 koš na příbory • SZ36RB04 třetí koš • SZ73640 set pro mytí sklenic na stopce a šálků • SZ72010 prodloužení hadic • SZ73010 sklopné panty • SZ73000 set příslušenství • SZ73300 držák na skleničky na víno • SZ73001 speciální „kazeta“ na mytí stříbrných příborů
Cena*	46 990 Kč SX97T800CE 45 990 Kč SN97T800CE

¹⁾ Na stupnici třídy energetické účinnosti od A do G.

²⁾ Spotřeba energie v kWh / 100 mycích cyklů (v programu Eco).

³⁾ Spotřeba vody v litrech / mycí cyklus (v programu Eco). ⁴⁾ Doba trvání programu Eco.

⁵⁾ Záruční podmínky najdete na <https://www.siemens-home.bsh-group.com/cz/zakaznický-servis/zaruka>.

* Doporučená maloobchodní cena výrobce. Tato cena je pouze orientační, konečnou cenu produktu stanoví jednotliví prodejci.



iQ700 | Vestavná myčka nádobí XXL

výška 86,5 cm

SX97T800BE černý panel

iQ700 | Vestavná myčka nádobí

výška 81,5 cm

SN97T800BE černý panel

studioLine exklusiv	<ul style="list-style-type: none"> • emotionLight Pro • kulíčková ložiska v pojezdech košů • příborová zásuvka varioDrawer Pro (SZ36DB04) nebo třetí koš (SZ36RB04) jako volitelné příslušenství • včetně nerezových dekoračních lišt (SZ30BI11 pro 86,5 cm vysokou myčku SX... nebo SZ30BI01 pro 81,5 cm vysokou myčku SN...)
Vestavba	<ul style="list-style-type: none"> • plně integrovaná s varioPanty
Výkon a spotřeba	<ul style="list-style-type: none"> • třída spotřeby energie:¹⁾ A • spotřeba energie²⁾ / vody:³⁾ 54 kWh / 9,5 litru • kapacita: 13 sad nádobí • délka trvání programu:⁴⁾ 4:55 hod. • hladina hluku: 43 dB (A) re 1 pW • třída hlučnosti: B • hladina hluku v Tichém programu: 41 dB (A) re 1 pW
Programy a speciální funkce	<ul style="list-style-type: none"> • 8 programů: Eco 50 °C, Auto 45–65 °C, Intenzivní 70 °C, Rychlý 60 °C, intelligentProgram, brilliantShine 40 °C, Tichý 50 °C, Oblíbený • výchozí Oblíbený program: Předmytí • 5 speciálních funkcí: Vzdálené zapnutí, Shine & Dry, intensiveZone, hygienaPlus, varioSpeed Plus on demand • program péče o myčku nádobí: Machine Care • Silence on demand (prostřednictvím aplikace Home Connect)
Technologie mytí a sušení	<ul style="list-style-type: none"> • systém sušení Zeolith® • vysoce účinný systém úspory energie • autoOpen dry a výměník tepla • aquaSensor • dávkovací asistent • iQdrive • automatické přizpůsobení dle druhu mycího prostředku • samočisticí filtrační systém s třívrstevným zvlněným filtrem • materiál vnitřní vany: nerezová ocel
Bezpečnost	<ul style="list-style-type: none"> • aquaStop®: záruka značky Siemens domácí spotřebiče v případě poškození vodou – po celou dobu životnosti spotřebiče⁵⁾ • technologie šetrného mytí skla díky ventilu na neměkčenou vodu • dětský zámek dveří (dvojitě stlačení k otevření)
Komfort	<ul style="list-style-type: none"> • koše flexComfort Pro s modře označenými uchopovacími částmi • glassZone • 3. koš nebo příborovou zásuvku lze dokoupit • easyGlide kolečka (s kulíčkovými ložisky) na všech úrovních ukládání • barevné protiskluzové ochranné pásky v horním koši • zarážka proti vykolejení spodního koše • 3 výškově nastavitelné polohy horního koše pomocí systému rackMatic • 6 řad sklopných trnů na talíře v horním koši • 8 řad sklopných trnů na talíře ve spodním koši • etažer na příbory v horním koši • variabilní koš na příbory ve spodním koši • 2 výklopné etažery na šálky s přední částí z měkkého silikonu v horním koši • 2 výklopné etažery na šálky ve spodním koši • speciální držák na skleničky ve spodním koši • otevírání dveří openAssist • barevný TFT displej s vysokým rozlišením zobrazující grafické symboly a text • varioPanty • dotykové ovládání (černé) • emotionLight Pro • sideLight • zobrazení skutečného času ukončení programu • časová předvolba 1–24 hod. • připojení Home Connect přes Wi-Fi
Rozměry (V × Š × H)	<ul style="list-style-type: none"> • rozměry spotřebiče SX: 865–925 × 598 × 550 mm • rozměry spotřebiče SN: 815–875 × 598 × 550 mm • dekorativní lišty (nerez)
Příslušenství	<ul style="list-style-type: none"> • násyпка na sůl • ochranný plech pro podstavbu (ochrana před párou)
Zvláštní příslušenství	<ul style="list-style-type: none"> • SZ36DB04 příborová zásuvka varioDrawer Pro • SZ36RB04 třetí koš • SZ73640 set pro mytí sklenic na stopce a šálků • SZ72010 prodloužení hadic • SZ73010 sklopné panty • SZ73000 set příslušenství • SZ73300 držák na skleničky na víno • SZ73001 speciální „kazeta“ na mytí stříbrných příborů
Cena*	45 990 Kč SX97T800BE 44 990 Kč SN97T800BE

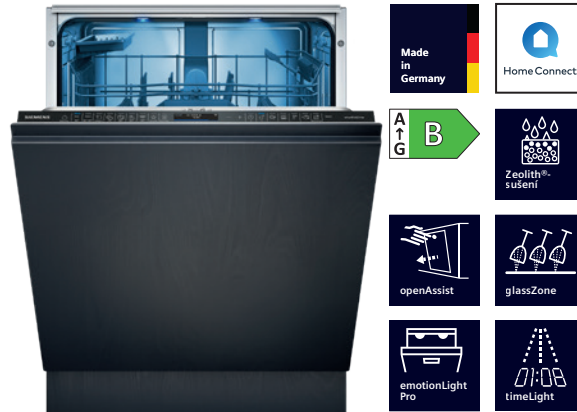

iQ700 | Vestavná myčka nádobí XXL výška 86,5 cm

SX87Y801BE černý panel

dostupné do 02/2024

iQ700 | Vestavná myčka nádobí výška 81,5 cm

SN87Y801BE černý panel

dostupné do 02/2024

studioLine exklusiv	<ul style="list-style-type: none"> • emotionLight Pro • kulíčková ložiska v pojezdech košů • příborová zásuvka varioDrawer Pro (SZ36DB04) nebo třetí koš (SZ36RB04) jako volitelné příslušenství • včetně nerezových dekoračních lišt (SZ30BI11 pro 86,5 cm vysokou myčku SX... nebo SZ30BI01 pro 81,5 cm vysokou myčku SN...)
Vestavba	• plně integrovaná
Výkon a spotřeba	<ul style="list-style-type: none"> • třída spotřeby energie:¹⁾ B • spotřeba energie²⁾ / vody:³⁾ 64 kWh / 9,5 litru • kapacita: 13 sad nádobí • délka trvání programu:⁴⁾ 3:55 hod. • hladina hluku: 43 dB (A) re 1 pW • třída hlučnosti: B • hladina hluku v Tichém programu: 41 dB (A) re 1 pW
Programy a speciální funkce	<ul style="list-style-type: none"> • 8 programů: Eco 50 °C, Auto 45–65 °C, Intenzivní 70 °C, Rychlý 60 °C, intelligentProgram, brilliantShine 40 °C, Tichý 50 °C, Oblíbený • výchozí Oblíbený program: Předmytí • 5 speciálních funkcí: Vzdálené zapnutí, Shine & Dry, intensiveZone, hygienaPlus, varioSpeed Plus on demand • program péče o myčku nádobí: Machine Care • Silence on demand (prostřednictvím aplikace Home Connect)
Technologie mytí a sušení	<ul style="list-style-type: none"> • systém sušení Zeolith® • autoOpen dry a výměník tepla • aquaSensor • dávkovací asistent • iQdrive • automatické přizpůsobení dle druhu mycího prostředku • samočisticí filtrační systém s třívrstevným zvlněným filtrem • materiál vnitřní vany: nerezová ocel
Bezpečnost	<ul style="list-style-type: none"> • aquaStop®: záruka značky Siemens domácí spotřebiče v případě poškození vodou – po celou dobu životnosti spotřebiče⁵⁾ • technologie šetrného mytí skla díky ventilu na neměkčenou vodu • dětský zámek dveří (dvojitě stlačení k otevření)
Komfort	<ul style="list-style-type: none"> • koše flexComfort Pro s modře označenými uchopovacími částmi • glassZone • 3. koš nebo příborovou zásuvku lze dokoupit • easyGlide kolečka (s kulíčkovými ložisky) na všech úrovních ukládání • barevné protiskluzové ochranné pásky v horním koši • zarážka proti vykolejení spodního koše • 3 výškově nastavitelné polohy horního koše pomocí systému rackMatic • 6 řad sklopných trnů na talíře v horním koši • 8 řad sklopných trnů na talíře ve spodním koši • etažér na příbory v horním koši • variabilní koš na příbory ve spodním koši • 2 výklonné etažéry na šálky s přední částí z měkkého silikonu v horním koši • 2 výklonné etažéry na šálky ve spodním koši • speciální držák na skleničky ve spodním koši • otevírání dveří openAssist • barevný TFT displej s vysokým rozlišením zobrazující grafické symboly a text • dotykové ovládání (černé) • emotionLight Pro • timeLight • zobrazení skutečného času ukončení programu • časová předvolba 1–24 hod. • připojení Home Connect přes Wi-Fi
Rozměry (V × Š × H)	<ul style="list-style-type: none"> • rozměry spotřebiče SX: 865–925 × 598 × 550 mm • rozměry spotřebiče SN: 815–875 × 598 × 550 mm • dekorativní lišty (nerez)
Příslušenství	<ul style="list-style-type: none"> • násypka na sůl • ochranný plech pro podstavbu (ochrana před párou)
Zvláštní příslušenství	<ul style="list-style-type: none"> • SZ36DB04 příborová zásuvka varioDrawer Pro • SZ36RB04 třetí koš • SZ73640 set pro mytí sklenic na stopce a šálků • SZ72010 prodloužení hadic • SZ73000 set příslušenství • SZ73300 držák na skleničky na víno • SZ73001 speciální „kazeta“ na mytí stříbrných příborů
Cena*	43 990 Kč SX87Y801BE 42 990 Kč SN87Y801BE

¹⁾ Na stupnici třídy energetické účinnosti od A do G.

²⁾ Spotřeba energie v kWh / 100 mycích cyklů (v programu Eco).

³⁾ Spotřeba vody v litrech / mycí cyklus (v programu Eco). ⁴⁾ Doba trvání programu Eco.

⁵⁾ Záruční podmínky najdete na <https://www.siemens-home.bsh-group.com/cz/zakaznický-servis/zaruka>.

* Doporučená maloobchodní cena výrobce. Tato cena je pouze orientační, konečnou cenu produktu stanoví jednotliví prodejci.



iQ500 | Vestavná myčka nádobí XXL

výška 86,5 cm

SX65T803CE černý panel

iQ500 | Vestavná myčka nádobí

výška 81,5 cm

SN65T803CE černý panel

studioLine exklusiv	<ul style="list-style-type: none"> • emotionLight modrý • kuličková ložiska v pojezdech košů • včetně nerezových dekoračních lišt (SZ30BI11 pro 86,5 cm vysokou myčku SX... nebo SZ30BI01 pro 81,5 cm vysokou myčku SN...)
Vestavba	<ul style="list-style-type: none"> • plně integrovaná
Výkon a spotřeba	<ul style="list-style-type: none"> • třída spotřeby energie:¹⁾ A • spotřeba energie²⁾ / vody:³⁾ 54 kWh / 9,5 litru • kapacita: 14 sad nádobí • délka trvání programu:⁴⁾ 4:55 hod. • hladina hluku: 43 dB (A) re 1 pW • třída hlučnosti: B
Programy a speciální funkce	<ul style="list-style-type: none"> • 7 programů: Eco 50 °C, Auto jemný 35–45 °C, Auto mix 45–65 °C, Auto intenzivní 65–75 °C, Rychlý 60 °C, intelligentProgram, Oblíbený • výchozí Oblíbený program: Předmytí • 4 speciální funkce: Vzdálené zapnutí, hygienaPlus, intensiveZone, varioSpeed Plus on demand • program péče o myčku nádobí: Machine Care • Silence on demand (prostřednictvím aplikace Home Connect)
Technologie mytí a sušení	<ul style="list-style-type: none"> • systém sušení Zeolith® • vysoce účinný systém úspory energie • autoOpen dry a výměník tepla • aquaSensor • dávkovací asistent • iQdrive • automatické přizpůsobení dle druhu mycího prostředku • samočisticí filtrační systém s třívrstevným zvlněným filtrem • materiál vnitřní vany: nerezová ocel
Bezpečnost	<ul style="list-style-type: none"> • aquaStop®: záruka značky Siemens domácí spotřebiče v případě poškození vodou – po celou dobu životnosti spotřebiče⁵⁾ • technologie šetrného mytí skla díky ventilu na neměkčenou vodu
Komfort	<ul style="list-style-type: none"> • koše flexComfort s modře označenými uchopovacími částmi • glassZone • příborová zásuvka varioDrawer • easyGlide kolečka (s kuličkovými ložisky) v horním koši • zarážka proti vykolejení spodního koše • 3 výškově nastavitelné polohy horního koše pomocí systému rackMatic • 2 řady sklopných trnů na talíře v horním koši • 8 řad sklopných trnů na talíře ve spodním koši • 2 výklopné etažery na šálky s přední částí z měkkého silikonu v horním koši • 2 výklopné etažery na šálky ve spodním koši • speciální držák na skleničky ve spodním koši • dotykové ovládání (černé) • emotionLight modrý • timeLight • ukazatel zbytkového času v minutách • časová předvolba 1–24 hod. • připojení Home Connect přes Wi-Fi
Rozměry (V × Š × H)	<ul style="list-style-type: none"> • rozměry spotřebiče SX: 865–925 × 598 × 550 mm • rozměry spotřebiče SN: 815–875 × 598 × 550 mm • dekorativní lišty (nerez)
Příslušenství	<ul style="list-style-type: none"> • násypka na sůl • ochranný plech pro podstavbu (ochrana před párou)
Zvláštní příslušenství	<ul style="list-style-type: none"> • SZ73100 koš na příbory • SZ36RB04 třetí koš • SZ73640 set pro mytí sklenic na stopce a šálků • SZ72010 prodloužení hadic • SZ73010 sklopné panty • SZ73000 set příslušenství • SZ73300 držák na skleničky na víno • SZ73001 speciální „kazeta“ na mytí stříbrných příborů
Cena*	41 990 Kč SX65T803CE 40 990 Kč SN65T803CE



iQ500 | Vestavná myčka nádobí XXL

výška 86,5 cm

SX75Z802BE černý panel

iQ500 | Vestavná myčka nádobí

výška 81,5 cm

SN75Z802BE černý panel

studioLine exklusiv	<ul style="list-style-type: none"> • emotionLight modrý • kulíčková ložiska v pojezdech košů • příborová zásuvka varioDrawer Pro (SZ36DB04) nebo třetí koš (SZ36RB04) jako volitelné příslušenství • včetně nerezových dekorativních lišt (SZ30BI11 pro 86,5 cm vysokou myčku SX... nebo SZ30BI01 pro 81,5 cm vysokou myčku SN...)
Vestavba	• plně integrovaná s varioPanty
Výkon a spotřeba	<ul style="list-style-type: none"> • třída spotřeby energie:¹⁾ B • spotřeba energie²⁾ / vody:³⁾ 64 kWh / 9,0 litru • kapacita: 13 sad nádobí • délka trvání programu:⁴⁾ 3:35 hod. • hladina hluku: 40 dB (A) re 1 pW • třída hlučnosti: B
Programy a speciální funkce	<ul style="list-style-type: none"> • 7 programů: Eco 50 °C, Auto jemný 35–45 °C, Auto mix 45–65 °C, Auto intenzivní 65–75 °C, Rychlý 60 °C, intelligentProgram, Oblíbený • výchozí Oblíbený program: Předmytí • 4 speciální funkce: Vzdálené zapnutí, hygienaPlus, intensiveZone, varioSpeed Plus on demand • program péče o myčku nádobí: Machine Care • Silence on demand (prostřednictvím aplikace Home Connect)
Technologie mytí a sušení	<ul style="list-style-type: none"> • systém sušení Zeolith® • výměník tepla • aquaSensor • dávkovací asistent • iQdrive • automatické přizpůsobení dle druhu mycího prostředku • samočisticí filtrační systém s třívrstevným zvlněným filtrem • materiál vnitřní vany: nerezová ocel
Bezpečnost	<ul style="list-style-type: none"> • aquaStop®: záruka značky Siemens domácí spotřebiče v případě poškození vodou – po celou dobu životnosti spotřebiče⁵⁾ • technologie šetrného mytí skla díky ventilu na neměkčenou vodu
Komfort	<ul style="list-style-type: none"> • koše flexComfort s modře označenými uchopovacími částmi • glassZone • 3. koš nebo příborovou zásuvku lze dokoupit • easyGlide kolečka (s kulíčkovými ložisky) na všech úrovních ukládání • zarážka proti vykolejení spodního koše • 3 výškově nastavitelné polohy horního koše pomocí systému rackMatic • 2 řady sklopných trnů na talíře v horním koši • 8 řad sklopných trnů na talíře ve spodním koši • etažér na příbory v horním koši • variabilní koš na příbory ve spodním koši • 2 výklopné etažéry na šálky s přední částí z měkkého silikonu v horním koši • 2 výklopné etažéry na šálky ve spodním koši • speciální držák na skleničky ve spodním koši • varioPanty • dotykové ovládání (černé) • emotionLight modrý • sideLight • ukazatel zbytkového času v minutách • časová předvolba 1–24 hod. • připojení Home Connect přes Wi-Fi
Rozměry (V × Š × H)	<ul style="list-style-type: none"> • rozměry spotřebiče SX: 865–925 × 598 × 550 mm • rozměry spotřebiče SN: 815–875 × 598 × 550 mm • dekorativní lišty (nerez)
Příslušenství	<ul style="list-style-type: none"> • násypka na sůl • ochranný plech pro podstavbu (ochrana před párou)
Zvláštní příslušenství	<ul style="list-style-type: none"> • SZ36DB04 příborová zásuvka varioDrawer Pro • SZ36RB04 třetí koš • SZ73640 set pro mytí sklenic na stopce a šálků • SZ72010 prodloužení hadic • SZ73010 sklopné panty • SZ73000 set příslušenství • SZ73300 držák na skleničky na víno • SZ73001 speciální „kazeta“ na mytí stříbrných příborů
Cena*	37 990 Kč SX75Z802BE 36 990 Kč SN75Z802BE

¹⁾ Na stupnici třídy energetické účinnosti od A do G.

²⁾ Spotřeba energie v kWh / 100 mycích cyklů (v programu Eco).

³⁾ Spotřeba vody v litrech / mycí cyklus (v programu Eco). ⁴⁾ Doba trvání programu Eco.

⁵⁾ Záruční podmínky najdete na <https://www.siemens-home.bsh-group.com/cz/zakaznický-servis/zaruka>.

* Doporučená maloobchodní cena výrobce. Tato cena je pouze orientační, konečnou cenu produktu stanoví jednotliví prodejci.



Nemáte volné ruce? Otevřte chladničku hlasovým povelům



Inovativní způsob ovládní chladničky. Prostřednictvím aplikace Home Connect můžete přijímat oznámení v případě, že omylem necháte otevřená dvířka, nebo si snížit teplotu a vytvořit tak ideální podmínky uvnitř chladničky už během velkého nákupu. Dokonce lze měnit veškerá nastavení chladničky, jako třeba intenzitu světla, aniž byste museli vstávat z gauče.

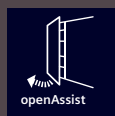

S hlasovým ovládním openAssist stačí k otevření jednoduchý hlasový povel. Nebo můžete jen jemně zatlačit. Bezdotyková funkce udrží vaše stylové kuchyňské povrchy bez poskvrny, zatímco vy vaříte a pečete.

Bud'te v pohodě – s chladničkami studioLine



Technologie hyperFresh Premium 0 °C přináší klimaticky a teplotně řízenou zásuvku na ovoce a zeleninu a extra chlazený oddíl na ryby a maso.

Různé chutě tak zůstávají oddělené a máte jistotu, že potraviny skladujete v ideálních podmínkách.



flexShelf pro maximální flexibilitu interiéru.

Zasuňte přední polovinu police pod zadní a získáte místo pro vysoké nádoby nebo využijte jednu velkou odkládací plochu.



Dokonalé osvětlení celého interiéru.

Nové prémiové LED osvětlení s dlouhou životností je integrované do bočních stěn nebo stropu spotřebiče. Díky optimálnímu umístění je celý vnitřní prostor dokonale osvětlený, prémiové LED světlo spotřebojuje pouze nepatrné množství energie, vydrží po celou dobu životnosti spotřebiče a neoslňuje!

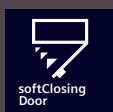

Vždy bezpečně zavřeno: jemné dovření s dveřním tlumičem.

Díky jemnému dovření budou dveře chladničky vždy bezpečně zavřené. Dveřní tlumič je dodatečně integrovaný k plochým pantům. Tak je možné lehce a bezpečně zavírat dokonce i těžká dveřní čela po celou dobu životnosti spotřebiče.



Vestavné chlazení – přehled sortimentu.

Níže uvedený přehled slouží pro rychlou a snadnou orientaci při výběru vhodného spotřebiče.

	cena*	výška spotřebiče v mm	Home Connect / Asistent otevírání dveří	energetická třída ¹⁾	vážená roční spotřeba energie (kWh/rok) ²⁾³⁾	emisioní třída hluku	hluknost dB (A) re 1 pW	noFrost	objem zásuvky hyperFresh premium	hyperFresh	LED osvětlení	softClose ploché panty	použitelný objem v litrech			strana
Kombinovaná chladnička s mrazákem																
iQ700																
KI86FHDD0	62 990 Kč	1772	●	A+ G D	201	C	37	●	55		●	●	223	156	67	79
iQ500																
KI86NSDC0	NOVINKA 46 990 Kč	1772		A+ G C	150	B	35	●		●	●	●	260	184	76	79
KI87SSDE0	dostupné do 03/2024 36 690 Kč	1772		A+ G E	207	C	36			●	●	●	272	209	63	80
Monoklimatická chladnička																
iQ700																
KI81FHDD0	64 990 Kč	1772	● / ●	A+ G D	120	C	36		83		●	●	289	289		81
iQ500																
KI81RSDD0	NOVINKA 39 990 Kč	1772		A+ G D	91	B	35			●	●	●	310	310		81





iQ700 | Kombinace chladnička/
mraznička noFrost
Nika: 1775 mm
KI86FHDD0

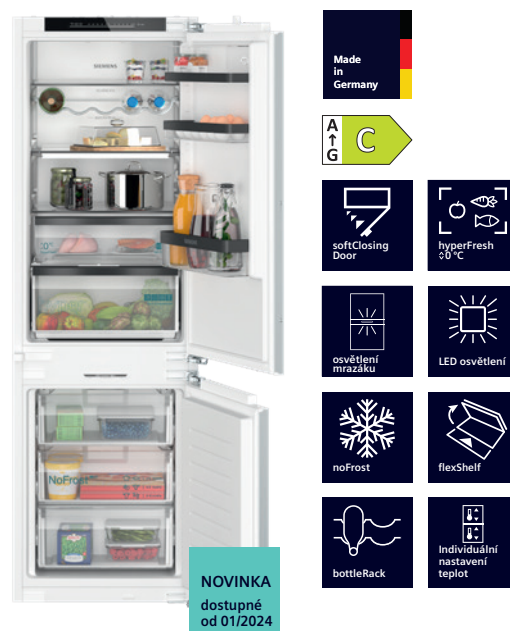

iQ500 | Kombinace chladnička/
mraznička noFrost
Nika: 1775 mm
KI86NSDC0

studioLine exkluziv	<ul style="list-style-type: none"> interiér s prvky blackSteel designu (police, přihrádky, ovládání) hyperFresh premium 0 °C Home Connect flexibilní uspořádání interiéru: skládací police, držák na lahve LED osvětlení s jemným startem softClose ploché panty s automatickým a jemným dovíráním logo studioLine 	<ul style="list-style-type: none"> interiér s prvky blackSteel designu (police a přihrádky) maximálně úsporná energetická třída C flexibilní uspořádání interiéru: skládací police, držák na lahve LED osvětlení chladničky i mrazničky softClose ploché panty s automatickým a jemným dovíráním logo studioLine
Výkon a spotřeba	<ul style="list-style-type: none"> energetická třída:¹⁾ D spotřeba energie: 201 kWh/rok²⁾ objem celkem: 223 l hluknost: 37 dB (A) re 1 pW třída hlučnosti: C klimatická třída: SN-T 	<ul style="list-style-type: none"> energetická třída:¹⁾ C spotřeba energie: 150 kWh/rok²⁾ objem celkem: 260 l hluknost: 35 dB (A) re 1 pW třída hlučnosti: B klimatická třída: SN-ST
Komfort a bezpečnost	<ul style="list-style-type: none"> Home Connect: vzdálené ovládání a monitorování freshSense – zaručí konstantní teplotu díky inteligentní senzorové technologii LED displej – elektronická regulace teploty oddělená pro chladničku i mrazák režim Holiday alarm otevřených dveří 	<ul style="list-style-type: none"> LED displej – elektronická regulace teploty oddělená pro chladničku i mrazák 2 chladicí okruhy režim Holiday alarm otevřených dveří (vizuální i akustický) LED osvětlení boční
Chladicí prostor	<ul style="list-style-type: none"> čistý objem: 156 l funkce super chlazení: automatická deaktivace 3 police z bezpečnostního skla: z toho 2x výškově nastavitelné; 1x dělená skládací 2 přihrádky ve dveřích, z toho 1x na máslo/sýr držák na lahve 	<ul style="list-style-type: none"> čistý objem: 184 l funkce super chlazení: automatická deaktivace 4 police z bezpečnostního skla: z toho 3x výškově nastavitelné; 1x flexShelf dělená skládací 3 přihrádky ve dveřích, z toho 1x vysoká a 1x na máslo/sýr držák na lahve
hyperFresh zóna	<ul style="list-style-type: none"> Čistá kapacita 55 l 1x hyperFresh premium 0 °C s regulací vlhkosti – udržuje ovoce a zeleninu déle čerstvé 1x hyperFresh premium 0 °C – udržuje ryby a maso déle čerstvé 	<ul style="list-style-type: none"> 1x zásuvka hyperFresh s regulací vlhkosti – udrží ovoce a zeleninu déle čerstvé 1x zásuvka hyperFresh <0 °C> – udrží ryby a maso déle čerstvé³⁾
Mrazicí prostor	<ul style="list-style-type: none"> noFrost: už nikdy žádné odmrazování * **** mrazicí prostor: čistý objem 67 l doba skladování v případě poruchy: 8 hodin mrazicí kapacita: 7 kg za 24 hodin 3 průhledné zásuvky, z toho 1x bigBox varioZone – pro flexibilní použití mrazicího prostoru 	<ul style="list-style-type: none"> noFrost: už nikdy žádné odmrazování * **** mrazicí prostor: čistý objem 76 l LED osvětlení s jemným startem funkce super mrazení: manuální / automatická aktivace doba skladování v případě poruchy: 11 hodin mrazicí kapacita: 8 kg za 24 hodin 3 průhledné zásuvky
Technické informace (V × Š × H)	<ul style="list-style-type: none"> plně integrovatelné závěs dveří vpravo, volitelné pevný pant softClose (jemné dovírání dvířek) rozměry pro vestavbu: 177,5 × 56 × 55 cm rozměry spotřebiče: 177,2 × 55,8 × 54,5 cm 	<ul style="list-style-type: none"> plně integrovatelné závěs dveří vpravo, volitelné pevný pant softClose (jemné dovírání dvířek) rozměry pro vestavbu: 177,5 × 56 × 55 cm rozměry spotřebiče: 177,2 × 55,8 × 54,8 cm
Příslušenství	miska na vejce, miska na led, držák na lahve	miska na vejce, miska na led, držák na lahve
Cena*	62 990 Kč	46 990 Kč

¹⁾ Na stupnici třídy energetické účinnosti od A do G.

²⁾ Spotřeba za rok.

* Doporučená maloobchodní cena. Tato cena je pouze orientační, konečnou cenu produktu stanoví jednotliví prodejci.



iQ500 | Kombinace chladnička/ mraznička

Nika: 1775 mm

KI87SSDE0

dostupné do 03/2024

studioLine exklusiv	<ul style="list-style-type: none"> interiér s prvky blackSteel designu (police, přihrádky, ovládání) flexibilní uspořádání interiéru: skládací police, držák na lahve LED osvětlení s jemným startem softClose ploché panty s automatickým a jemným dovíráním logo studioLine
Výkon a spotřeba	<ul style="list-style-type: none"> energetická třída:¹⁾ E spotřeba energie: 207 kWh/rok²⁾ objem chladicí části: 209 l objem mrazicí části: 63 l hlučnost: 36 dB (A) re 1 pW třída hlučnosti: C klimatická třída: SN-ST
Komfort a bezpečnost	<ul style="list-style-type: none"> freshSense – zaručí konstantní teplotu díky inteligentní senzorové technologii LED displej – elektronická regulace teploty oddělená pro chladničku i mrazák 2 chladicí okruhy režim Holiday alarm otevřených dveří
Chladicí prostor	<ul style="list-style-type: none"> čistý objem: 209 l funkce super chlazení: automatická deaktivace 5 polic z bezpečnostního skla: z toho 4x výškově nastavitelné; 1x dělená skládací; 1x výsuvná 5 přihrádek ve dveřích, z toho 1x vysoká a 1x na máslo/sýr držák na lahve
hyperFresh zóna	<ul style="list-style-type: none"> 1x zásuvka hyperFresh plus s regulací vlhkosti – udrží ovoce a zeleninu déle čerstvé
Mrazicí prostor	<ul style="list-style-type: none"> *** mrazicí prostor: čistý objem 63 l LowFrost funkce super mrazení: manuální / automatická aktivace doba skladování v případě poruchy: 12 hodin mrazicí kapacita: 5 kg za 24 hodin 2 průhledné zásuvky, z toho 1x bigBox varioZone – pro flexibilní použití mrazicího prostoru
Technické informace (V × Š × H)	<ul style="list-style-type: none"> plně integrovatelné • závěs dveří vpravo, volitelné pevný pant softClose (jemné dovírání dvířek) rozměry pro vestavbu: 177,5 × 56 × 55 cm rozměry spotřebiče: 177,2 × 55,8 × 54,5 cm
Příslušenství	miska na vejce, miska na led, držák na lahve
Cena*	36 690 Kč



iQ700 | Chladnička hyperFresh premium s hlasovým ovládáním
Nika: 1775 mm
KI81FHOD0



iQ500 | Chladnička
Nika: 1775 mm
KI81RSD00

studioLine exklusiv	<ul style="list-style-type: none"> interiér s prvky blackSteel designu (police a přihrádky) asistent otevírání dveří – chladničku otevřete jediným hlasovým povelům hyperFresh premium 0 °C flexibilní uspořádání interiéru: skládací police, držák na lahve LED osvětlení softClose ploché panty s automatickým a jemným dovíráním logo studioLine 	<ul style="list-style-type: none"> interiér s prvky blackSteel designu (police a přihrádky) flexibilní uspořádání interiéru: skládací police, držák na lahve LED osvětlení softClose ploché panty s automatickým a jemným dovíráním logo studioLine
Výkon a spotřeba	<ul style="list-style-type: none"> energetická třída:¹⁾ D spotřeba energie: 120 kWh/rok²⁾ objem celkem: 289 l hlučnost: 36 dB (A) re 1 pW třída hlučnosti: C klimatická třída: SN-T 	<ul style="list-style-type: none"> energetická třída:¹⁾ D spotřeba energie: 91 kWh/rok²⁾ objem celkem: 310 l hlučnost: 35 dB (A) re 1 pW třída hlučnosti: B klimatická třída: SN-ST
Komfort a bezpečnost	<ul style="list-style-type: none"> asistent otevírání dveří Home Connect: vzdálené ovládání a monitorování elektronická regulace teploty, LED displej freshSense – zaručí konstantní teplotu díky inteligentní senzorové technologii režim Holiday alarm otevřených dveří 	<ul style="list-style-type: none"> elektronická regulace teploty, LED displej freshSense – zaručí konstantní teplotu díky inteligentní senzorové technologii alarm otevřených dveří
Chladicí prostor	<ul style="list-style-type: none"> čistý objem: 289 l funkce super chlazení: automatická deaktivace 7 polic z bezpečnostního skla: z toho 6x výškově nastavitelné; 1x dělená skládací; 1x výsuvná 5 přihrádek ve dveřích, z toho 1x vysoká a 1x na maslo/sýr držák na lahve 	<ul style="list-style-type: none"> čistý objem: 310 l funkce super chlazení: automatická deaktivace 5 polic z bezpečnostního skla: z toho 4x výškově nastavitelné; 1x flexShelf dělená skládací 5 přihrádek ve dveřích: z toho 2x vysoká a 1x na maslo/sýr držák na lahve
hyperFresh zóna	<ul style="list-style-type: none"> Čistá kapacita 83 l 1x hyperFresh premium 0 °C s regulací vlhkosti – udržuje ovoce a zeleninu déle čerstvé 2x hyperFresh premium 0 °C – udržuje ryby a maso déle čerstvé 	<ul style="list-style-type: none"> 1x zásuvka hyperFresh <0 °C> – udrží ryby a maso déle čerstvé³⁾ 1x zásuvka hyperFresh s regulací vlhkosti udrží ovoce a zeleninu déle čerstvé 1x zásuvka hyperFresh
Mrazicí prostor		
Technické informace (V × Š × H)	<ul style="list-style-type: none"> plně integrovatelné závěs dveří vpravo, volitelné pevný pant zesílený softClose (jemné dovírání dvířek) rozměry pro vestavbu: 177,5 × 56 × 55 cm rozměry spotřebiče: 177,2 × 55,8 × 54,5 cm 	<ul style="list-style-type: none"> plně integrovatelné závěs dveří vpravo, volitelné pevný pant zesílený softClose (jemné dovírání dvířek) rozměry pro vestavbu: 177,5 × 56 × 55 cm rozměry spotřebiče: 177,2 × 55,8 × 54,8 cm
Příslušenství	miska na vejce, držák na lahve, podpěra pantu	miska na vejce, držák na lahve, podpěra pantu
Cena*	64 990 Kč	39 990 Kč

¹⁾ Na stupnici třídy energetické účinnosti od A do G.

²⁾ Spotřeba za rok.

³⁾ Teplota může být v závislosti na nastavení teploty v chladicí části v rozmezí +0,5 °C až 3 °C.

* Doporučená maloobchodní cena. Tato cena je pouze orientační, konečnou cenu produktu stanoví jednotliví prodejci.



Kombinovaná parní trouba s připojením na vodu

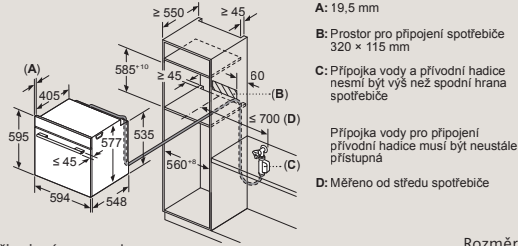

- A:** 19,5 mm
 - B:** Prostor pro připojení spotřebiče 320 x 115 mm
 - C:** Připojka vody a přírodní hadice nesmí být výš než spodní hrana spotřebiče
 - D:** Měřeno od středu spotřebiče
- Připojka vody pro připojení přírodní hadice musí být neustále přístupná

HS9... s připojením na vodu

Rozměry v mm

Kombinovaná parní trouba

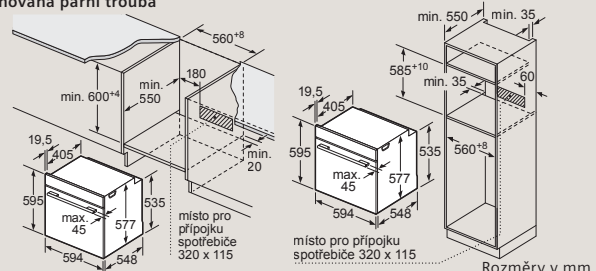

HS9...

Rozměry v mm

Kombinovaná trouba s mikrovlnami

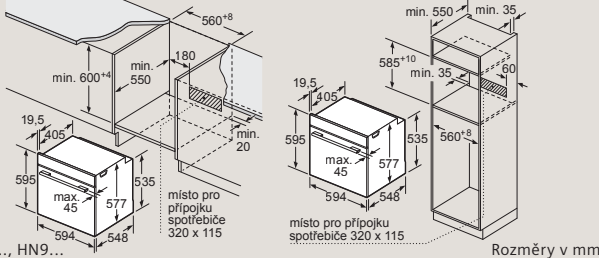

HM9..., HN9...

Rozměry v mm

Vestavná trouba, vestavná trouba s přidavnou párou

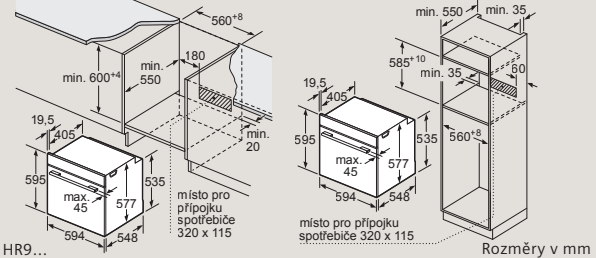

HB9..., HR9...

Rozměry v mm

Kompaktní parní trouba s připojením na vodu

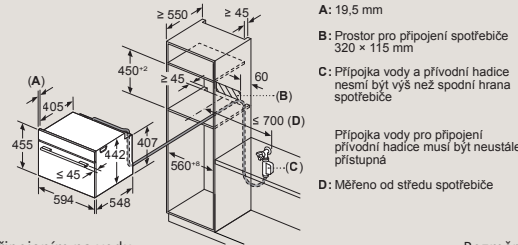

CS9... s připojením na vodu

Rozměry v mm

Kompaktní parní trouba

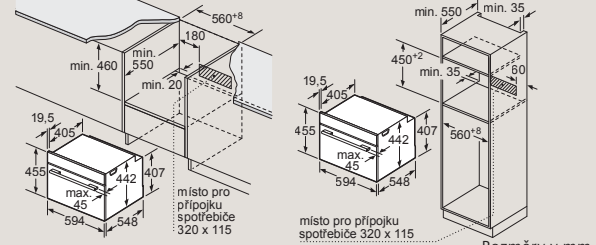

CS9...

Rozměry v mm

Kompaktní trouba s mikrovlnami

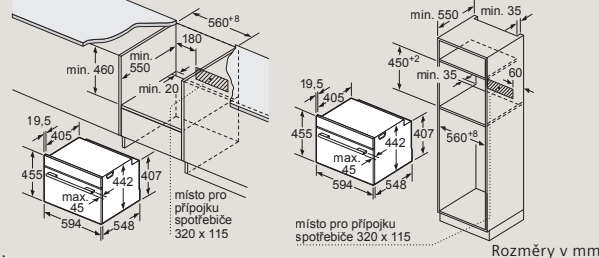

CM9...

Rozměry v mm

Kompaktní mikrovlnná trouba

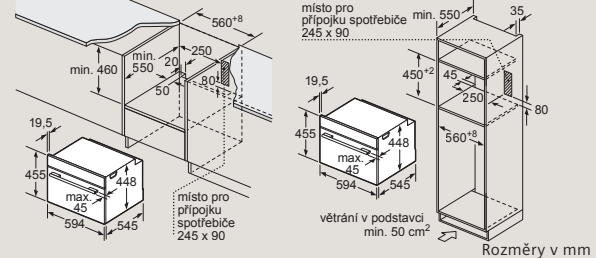

CE9...

Rozměry v mm

Vakuovací zásuvka

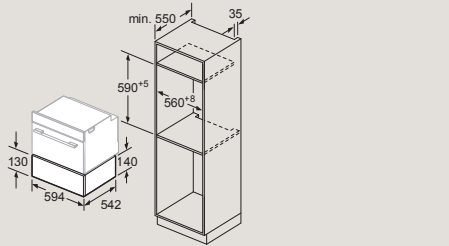

BV9...

Rozměry v mm

Multifunkční zásuvka

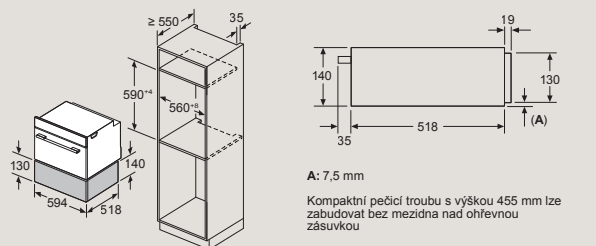

BI9...

Rozměry v mm

Kompaktní pečicí trouba

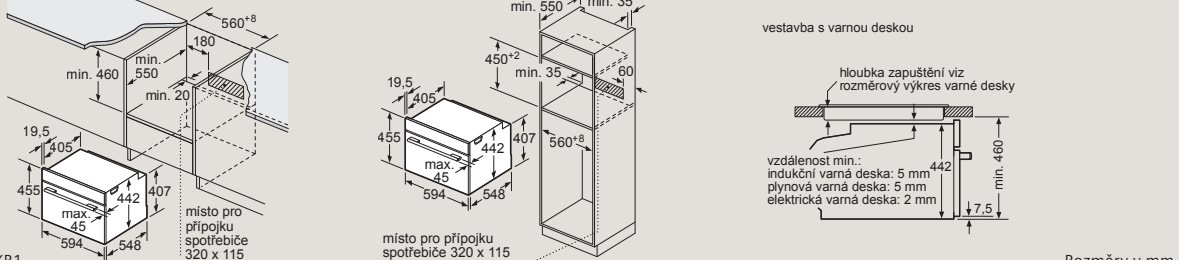

CB974GKB1, CD914GXB1

Rozměry v mm

Mikrovlnná trouba

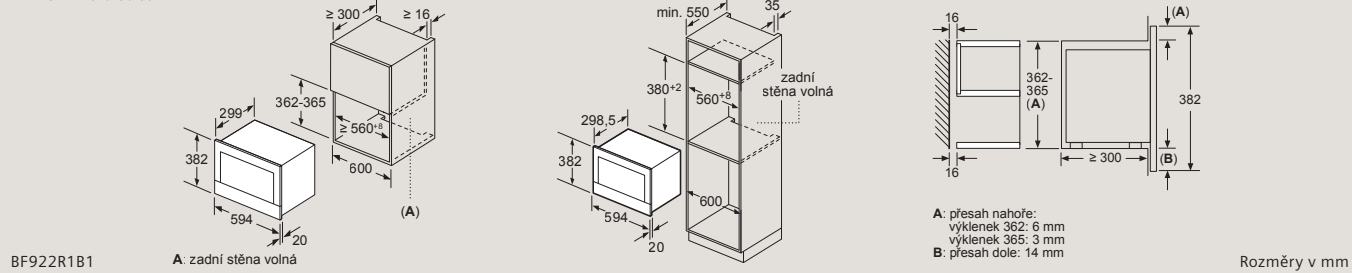

Mikrovlnná trouba

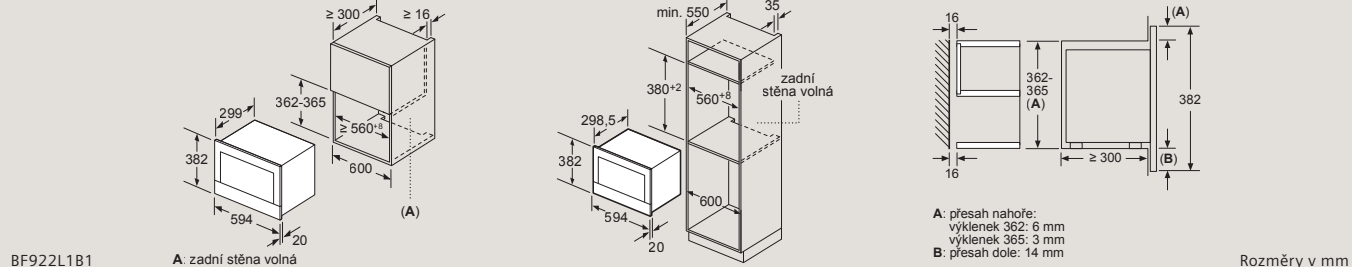

Vestavný kávovar s připojením na vodu

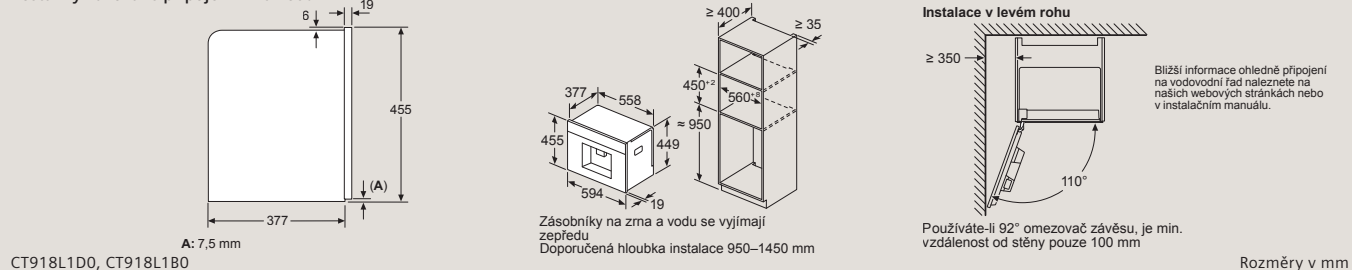

Zvláštní příslušenství k modelům ze strany 16, 17 a 18

HM978GNB1

- HZ327000 pečicí kámen s dřevěnou lopatkou
- HZ531010 pečicí plech s nepřilnavým keramickým povrchem
- HZ532010 hluboký smaltovaný plech s nepřilnavým keramickým povrchem
- HZ617000 forma na pizzu
- HZ629070 Air Fry & Grill plech
- HZ631070 smaltovaný pečicí plech
- HZ632070 hluboký smaltovaný plech
- HZ634000 kombinovaný rošt
- HZ636000 skleněná pánev
- HZ66X600 dekorační lišta pro vertikální instalaci
- HZ66X650 dekorační lišta pro zakrytí pohledové hrany dna trouby
- HZ6BMA00 mezidno a dekorační lišty
- HZ915003 skleněný pekáč
- HZG0AS00 síťový kabel, délka 3 m

HS958GDD1

HS958GED1

- HZ530000 2 smaltované poloviční hluboké plechy
- HZ531010 pečicí plech s nepřilnavým povrchem
- HZ532010 hluboký smaltovaný plech s nepřilnavým povrchem
- HZ617000 forma na pizzu
- HZ629070 Air Fry & Grill plech
- HZ631070 smaltovaný pečicí plech
- HZ632070 hluboký smaltovaný plech
- HZ633001 víko pro profesionální pánev
- HZ633070 smaltovaná profesionální pánev s mřížkou
- HZ633073 smaltovaná profesionální pánev
- HZ635000 Barbecue set
- HZ638D00 varioClip rail Plus, plně výsuvný, určený pro vaření v páře
- HZ66D52 dřevaná a nedřevaná parní nádoba velikosti M
- HZ66X650 dekorační lišta na pohledovou hranu dna trouby
- HZ6BMA00 mezidno a dekorační lišty
- HZ915003 skleněný pekáč
- HZG0AS00 síťový kabel, délka 3 m
- SZ72010 prodloužení aquaStop

HS958GCB1, HS958KDB1

- HZ530000 2 smaltované poloviční hluboké plechy
- HZ531010 pečicí plech s nepřilnavým povrchem
- HZ532010 hluboký smaltovaný plech s nepřilnavým povrchem
- HZ617000 forma na pizzu
- HZ629070 Air Fry & Grill plech
- HZ631070 smaltovaný pečicí plech
- HZ632070 hluboký smaltovaný plech
- HZ633001 víko pro profesionální pánev
- HZ633070 smaltovaná profesionální pánev s mřížkou
- HZ633073 smaltovaná profesionální pánev
- HZ635000 Barbecue set
- HZ638D00 varioClip rail Plus, plně výsuvný, určený pro vaření v páře
- HZ66D52 dřevaná a nedřevaná parní nádoba velikosti M
- HZ66X650 dekorační lišta na pohledovou hranu dna trouby
- HZ6BMA00 mezidno a dekorační lišty
- HZ915003 skleněný pekáč
- HZG0AS00 síťový kabel, délka 3 m

HN978GMB1

- HZ327000 pečicí kámen s dřevěnou lopatkou
- HZ531010 pečicí plech s nepřilnavým povrchem
- HZ532010 hluboký smaltovaný plech s nepřilnavým povrchem
- HZ617000 forma na pizzu
- HZ629070 Air Fry & Grill plech
- HZ631070 smaltovaný pečicí plech
- HZ632070 hluboký smaltovaný plech
- HZ633001 víko pro profesionální pánev
- HZ633070 smaltovaná profesionální pánev s mřížkou
- HZ633073 smaltovaná profesionální pánev
- HZ634000 kombinovaný rošt
- HZ635000 Barbecue set
- HZ636000 skleněná pánev
- HZ66X650 dekorační lišta na pohledovou hranu dna trouby
- HZ6BMA00 mezidno a dekorační lišty
- HZ915003 skleněný pekáč
- HZG0AS00 síťový kabel, délka 3 m

HB978GMB1

- HZ327000 pečicí kámen s dřevěnou lopatkou
- HZ530000 2 smaltované poloviční hluboké plechy
- HZ531010 pečicí plech s nepřilnavým povrchem
- HZ532010 hluboký smaltovaný plech s nepřilnavým povrchem
- HZ617000 forma na pizzu
- HZ629070 Air Fry & Grill plech
- HZ631070 smaltovaný pečicí plech
- HZ632070 hluboký smaltovaný plech
- HZ633001 víko pro profesionální pánev
- HZ633070 smaltovaná profesionální pánev s mřížkou
- HZ633073 smaltovaná profesionální pánev
- HZ634000 kombinovaný rošt
- HZ635000 Barbecue set
- HZ638070 varioClip rail Plus, plně výsuvný, odolný při pyrolyze
- HZ66X650 černá dekorační lišta
- HZ6BMA00 mezidno a dekorační lišty
- HZ915003 skleněný pekáč
- HZG0AS00 síťový kabel, délka 3 m BF922L1B1

Pokud je spotřebič vestavěný pod varnou deskou, musí být dodržena následující tloušťka pracovní desky. (příp. včetně nosné konstrukce).

Typ varné desky	min. tloušťka pracovní desky	
	nasazená	v rovině
indukční varná deska	37 mm	38 mm
celoplošná indukční varná deska	47 mm	48 mm
plynová varná deska	30 mm	38 mm
elektrická varná deska	27 mm	30 mm

freeInduction Plus varná deska

A: Min. vzdálenost od výřezu varného panelu ke stěně
B: Max. odsazená hloubka
C: Vzdálenost mezi povrchem pracovní desky a horní stranou přední části trouby musí být 40 mm
Viz prostorové požadavky trouby
Pracovní deska, do které se varná deska instaluje, musí vydržet zatížení asi 60 kg. V případě potřeby je nutné použít odpovídající spodní konstrukci.

D	E	F
585-600	50	≥ 35
> 600	≥ 50	≥ 50

① Je nutné počítat s větrací štrbinou.

Rozměry v mm

freeInduction Plus varná deska

A: Minimální vzdálenost výřezu varné desky ode zdi.
B: Maximální hloubka zapuštění
C: Mezera mezi povrchem pracovní desky a horní stranou přední části trouby musí být 40 mm.
Viz prostorové požadavky trouby.
D: Max. 1 fazeta
E: 6,5^{+0,5}
Nosnost pracovní desky, do které je instalována varná deska, musí být min. cca 60 kg; v případě potřeby musí být použity vhodné nosné konstrukce.

G	H	I
585-600	50	≥ 35
> 600	≥ 50	≥ 50

① Je nutné počítat s větrací štrbinou.

Rozměry v mm

flexInduction varná deska

A: Minimální vzdálenost výřezu pro varnou desku ode zdi.
B: Hloubka zapuštění
C: Mezera mezi povrchem pracovní desky a horní částí čela trouby musí být 30 mm.
Viz požadavky na rozměry trouby.
D: Max. 1 zkosení
E: 6,5^{+0,5}
Pracovní deska, do které je zapuštěna varná deska, musí být schopna unést cca 60 kg. V případě potřeby musí být použita vhodná nosná konstrukce.

G	H	I
585-600	50	≥ 35
> 600	≥ 50	≥ 50

① Je nutné počítat s větrací štrbinou.

Rozměry v mm

① Je nutné počítat s větrací štrbinou.

Rozměry v mm

flexInduction varná deska

A: Minimální vzdálenost výřezu pro varnou desku ode zdi.
B: Hloubka zapuštění
C: Mezera mezi povrchem pracovní desky a horní částí čela trouby musí být 30 mm.
Viz požadavky na rozměry trouby.
Pracovní deska, do které je zapuštěna varná deska, musí být schopna unést cca 60 kg. V případě potřeby musí být použita vhodná nosná konstrukce.

D	E	F
585-600	50	≥ 35
> 600	≥ 50	≥ 50

① Je nutné počítat s větrací štrbinou.

Rozměry v mm

① Je nutné počítat s větrací štrbinou.

Rozměry v mm

flexInduction Plus varné desky

A: Minimální vzdálenost výřezu pro varnou desku od stěny.
B: Hloubka zapuštění
C: Mezera mezi povrchem pracovní desky a horní částí čela trouby musí být 30 mm.
Viz požadavky na rozměry trouby.
Pracovní deska do které je zapuštěna varná deska musí být schopna unést cca 60 kg. V případě potřeby musí být použita vhodná nosná konstrukce.

D	E	F
585-600	50	≥ 35
> 600	≥ 50	≥ 50

① Je nutné počítat s větrací štrbinou.

Rozměry v mm

① Je nutné počítat s větrací štrbinou.

Rozměry v mm

flexInduction Plus varná deska

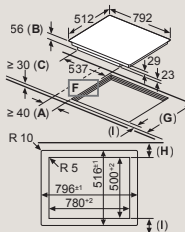

- A: Minimální vzdálenost výřezu pro varnou desku ode zdi.
- B: Hloubka zapuštění
- C: Mezera mezi povrchem pracovní desky a horní částí trouby musí být 30 mm. Viz požadavky na rozměry trouby.
- D: Max. 1 zkosení
- E: 6,5°^{±0,5}

Pracovní deska, do které je zapuštěna varná deska, musí být schopna unést cca 60 kg. V případě potřeby musí být použita vhodná nosná konstrukce.

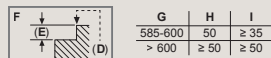

D	E	F
585-600	50	≥ 35
> 600	≥ 50	≥ 50

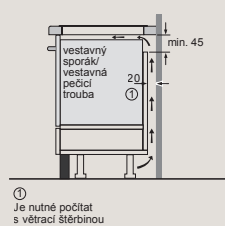
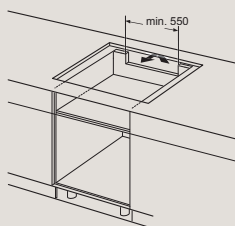

① Je nutné počítat s větrací štěrbinou

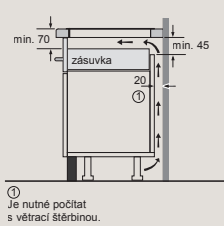

① Je nutné počítat s větrací štěrbinou.

EX807NYV6E

Rozměry v mm

flexInduction Plus varná deska

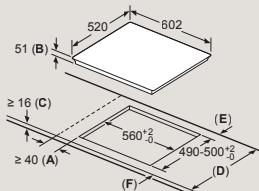

- A: Minimální vzdálenost výřezu varné desky ode zdi.
- B: Hloubka zapuštění
- C: Mezera mezi povrchem pracovní desky a horní stranou přední části trouby musí být 30 mm. Viz prostorové požadavky trouby.

Nosnost pracovní desky, do které je instalována varná deska, musí být min. cca 60 kg; v případě potřeby musí být použity vhodné nosné konstrukce.

D	E	F
585-600	50	≥ 35
> 600	≥ 50	≥ 50

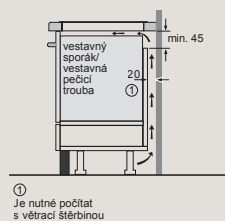
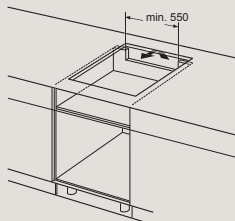

① Je nutné počítat s větrací štěrbinou

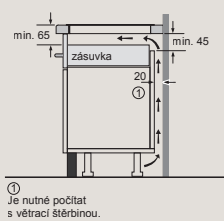

① Je nutné počítat s větrací štěrbinou.

EX677NYV6E, EX677HEC1E

Rozměry v mm

flexInduction Plus varná deska

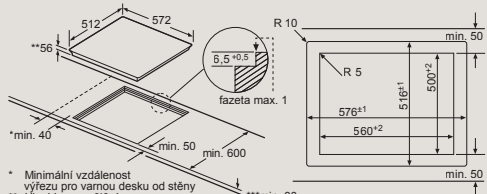

- * Minimální vzdálenost výřezu pro varnou desku od stěny
- ** Hloubka zapuštění
- *** S vestavěnou pečicí troubou min. 30, v příp. potřeby více; viz rozměrové požadavky pro pečicí troubu

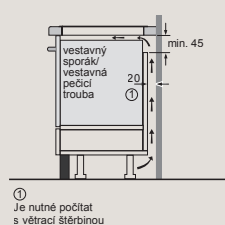
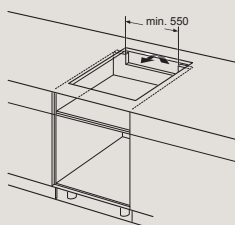

① Je nutné počítat s větrací štěrbinou

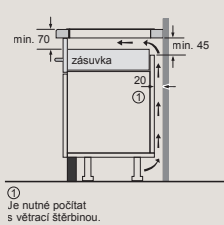

① Je nutné počítat s větrací štěrbinou.

EX607NYV6E

Rozměry v mm

Indukční varná deska

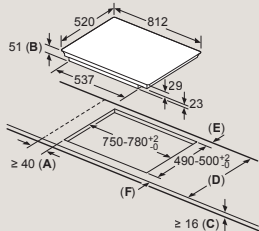

- A: Minimální vzdálenost výřezu varné desky ode zdi.
- B: Hloubka zapuštění
- C: Mezera mezi povrchem pracovní desky a horní stranou přední části trouby musí být 30 mm. Viz prostorové požadavky trouby.

Nosnost pracovní desky, do které je instalována varná deska, musí být min. cca 60 kg; v případě potřeby musí být použity vhodné nosné konstrukce.

D	E	F
585-600	50	≥ 35
> 600	≥ 50	≥ 50

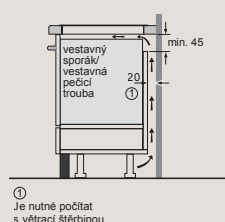
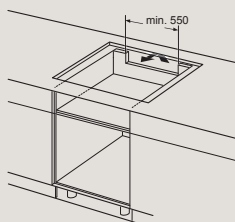

① Je nutné počítat s větrací štěrbinou

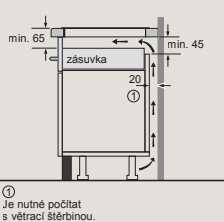

① Je nutné počítat s větrací štěrbinou.

EH877HVC1E, ED877HWC1E

Rozměry v mm

Indukční varná deska

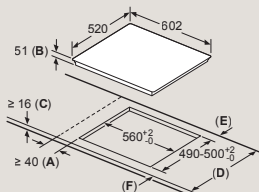

- A: Minimální vzdálenost výřezu varné desky ode zdi.
- B: Hloubka zapuštění
- C: Mezera mezi povrchem pracovní desky a horní stranou přední části trouby musí být 30 mm. Viz prostorové požadavky trouby.

Nosnost pracovní desky, do které je instalována varná deska, musí být min. cca 60 kg; v případě potřeby musí být použity vhodné nosné konstrukce.

D	E	F
585-600	50	≥ 35
> 600	≥ 50	≥ 50

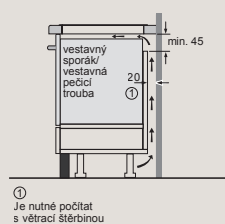
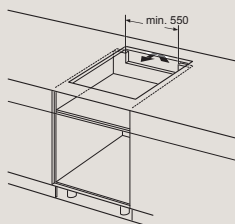

① Je nutné počítat s větrací štěrbinou

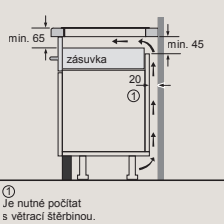

① Je nutné počítat s větrací štěrbinou.

EH677HFC1E, ED877HWC1E

Rozměry v mm

Varné desky s odsáváním

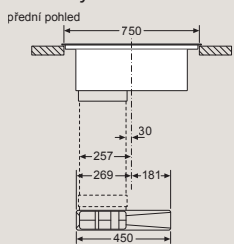

EX877NX68E, ED807FQ25E

Varné desky s odsáváním

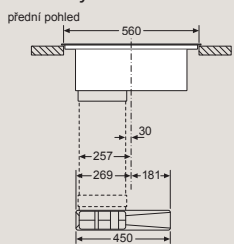

ED777FQ25E

Varné desky s odsáváním

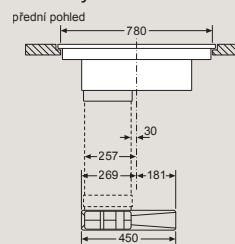

EX807NX68E, ED807FQ25E

Varné desky s odsáváním

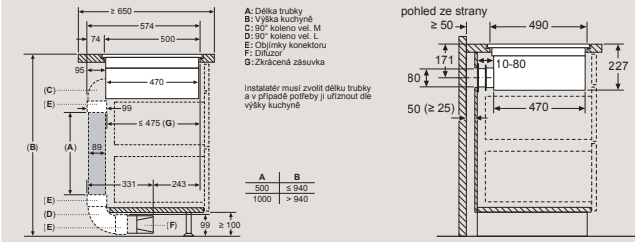

EX807NX68E, ED807FQ25E

Varné desky s odsáváním

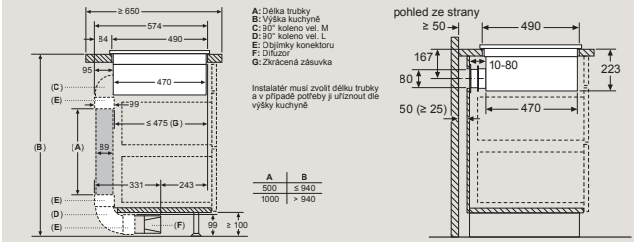

EX877NX68E, ED877FQ25E, ED777FQ25E

Varné desky s odsáváním

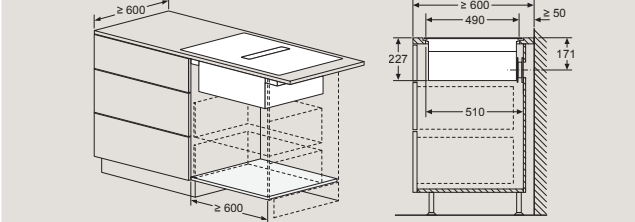

EX807NX68E, ED807FQ25E

Varné desky s odsáváním

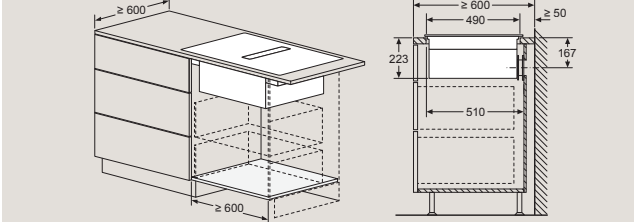

EX877NX68E, ED877FQ25E, ED777FQ25E

Varné desky s odsáváním

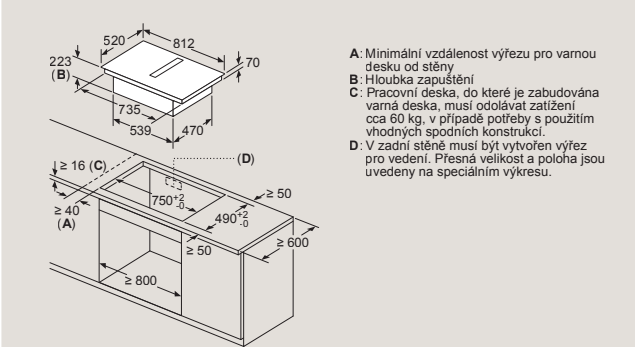

EX877NX68E, ED877FQ25E

Varné desky s odsáváním

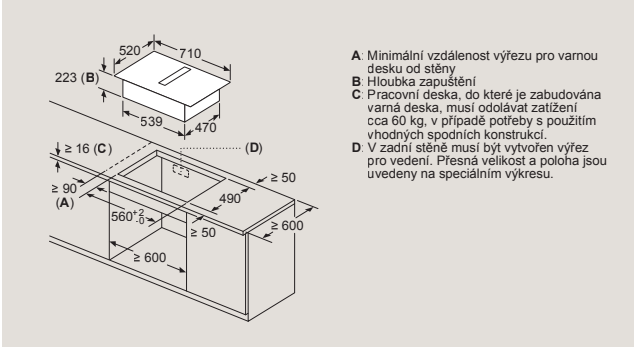

ED777FQ25E

Varné desky s odsáváním

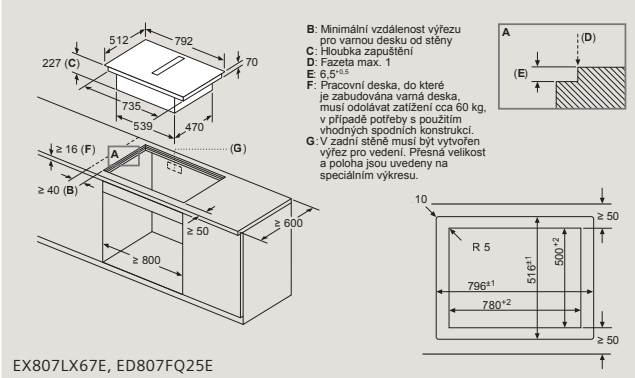

EX807LX67E, ED807FQ25E

Nástěnný odsavač par

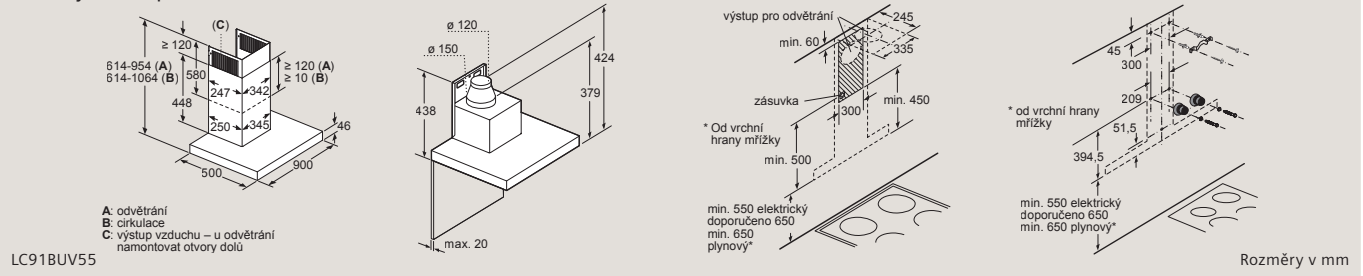

Nástěnný odsavač par

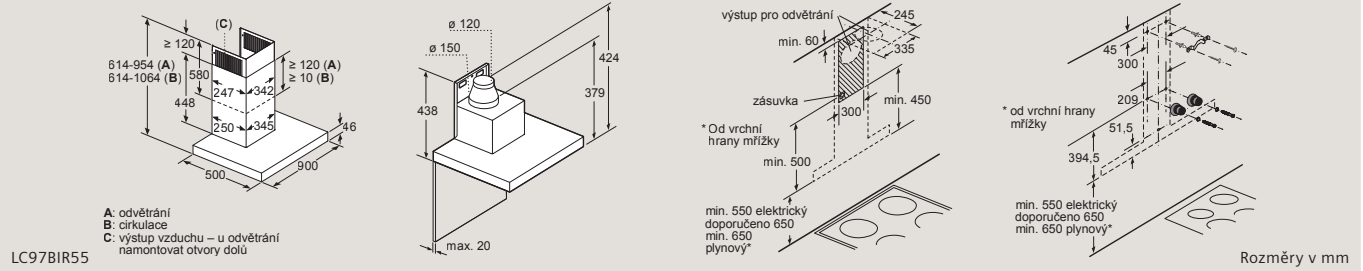

Dekorativní komínový odsavač par

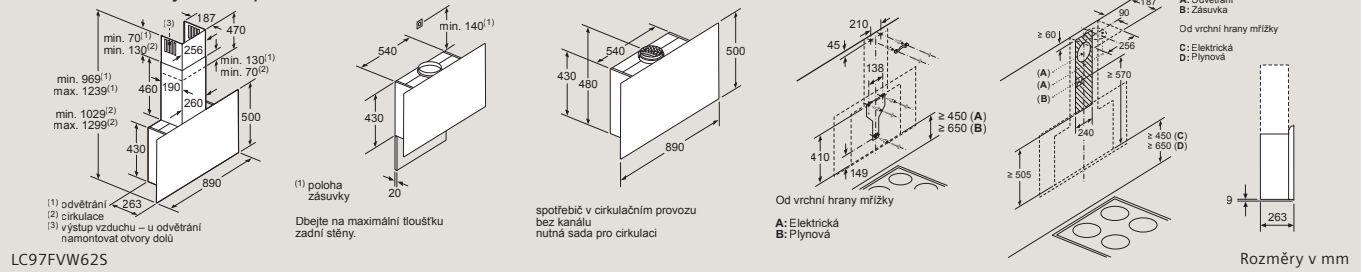

Dekorativní nástěnný odsavač par

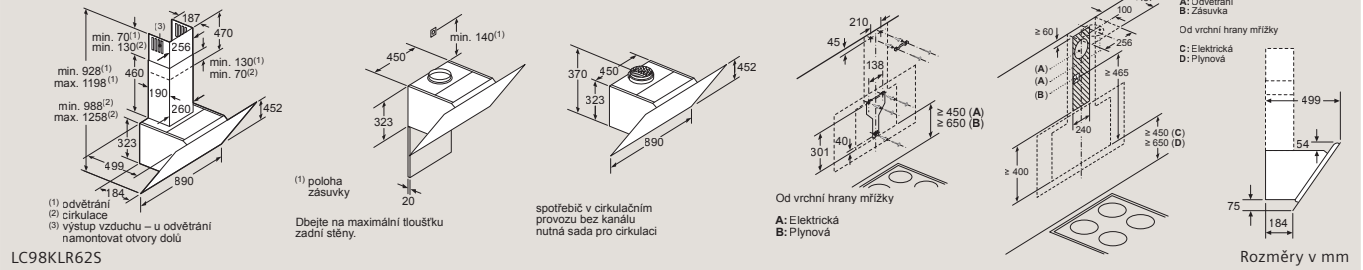

Dekorativní nástěnný odsavač par

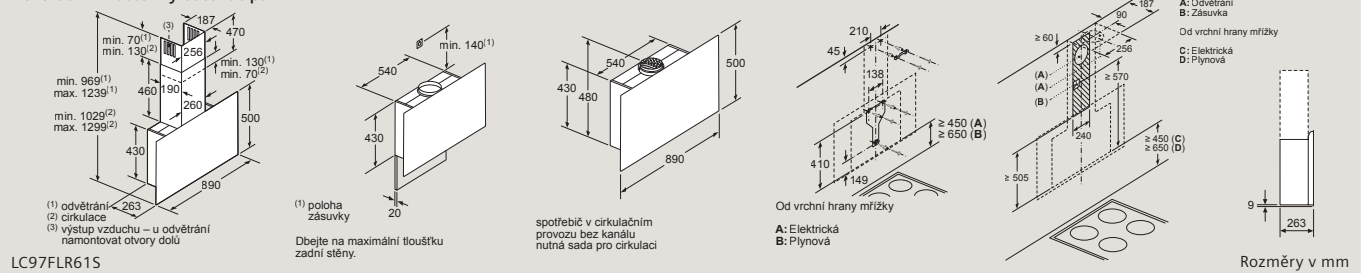

Nástěnný odsavač par

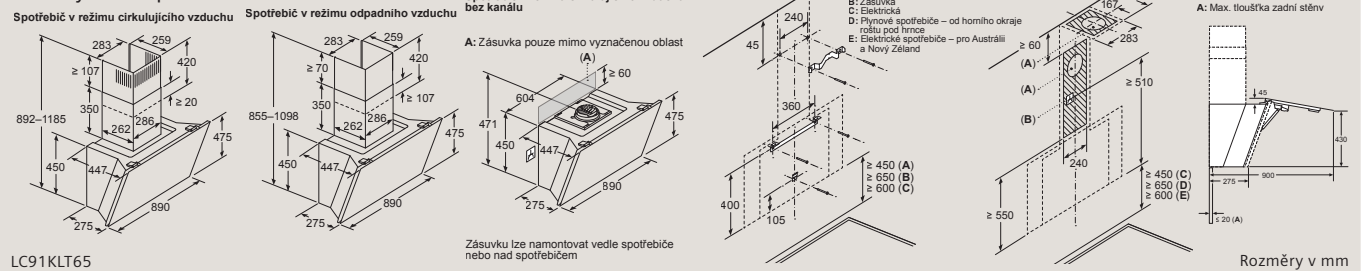

Nástěnný odsavač par

Spotřebič v režimu cirkulujícího vzduchu

Spotřebič v režimu odpadního vzduchu

Spotřebič v režimu cirkulujícího vzduchu bez kanálu

A: Zásuvka pouze mimo vyznačenou oblast

A: Výstup pro odvětrání
B: Zásuvka
C: Elektrická
D: Plynové spotřebiče – od horního okraje otáru pod tímto
E: Elektrické spotřebiče – pro Austrálii a Nový Zéland

LC81KAN65

Zásuvku lze namontovat vedle spotřebiče nebo nad spotřebičem

Rozměry v mm

Dekorativní nástěnný odsavač par

(1) odvětrání
(2) cirkulace
(3) výstup vzduchu – u odvětrání namontovat otvory dole

A: Odvětrání
B: Zásuvka
Od vrchní hrany mřížky
C: Elektrická
D: Plynová

spotřebič v cirkulačním provozu bez kanálu
nutná sada pro cirkulaci

(1) poloha zásuvky
Dbejte na maximální tloušťku zadní stěny.

LC91KWW625

Rozměry v mm

Stropní odsavač par

Výstup ventilátoru lze otočit ve čtyřech směrech

Nemontujte přímo do podhledu ze sádkartonové desky nebo z podobných lehkých stavebních materiálů. Je nutná vhodná nosná konstrukce, která je upevněná do betonového stropu.

LR99CQS25

Rozměry v mm

Stropní odsavač par

Výstup ventilátoru lze otočit ve čtyřech směrech

Nemontujte přímo do podhledu ze sádkartonové desky nebo z podobných lehkých stavebních materiálů. Je nutná vhodná nosná konstrukce, která je upevněná do betonového stropu.

LR29CQS25

Rozměry v mm

Stropní odsavač par

Výstup ventilátoru lze otočit ve čtyřech směrech

Nemontujte přímo do podhledu ze sádkartonové desky nebo z podobných lehkých stavebních materiálů. Je nutná vhodná nosná konstrukce, která je upevněná do betonového stropu.

LR97CBS25

Rozměry v mm

Ostrůvkový odsavač par

odvětrání 744-924
cirkulace 744-1044

(1) odvětrání
(2) cirkulace
(3) výstup vzduchu – u odvětrání namontovat otvory dole

od vrchní hrany mřížky

výškově natavitelná ve 20mm odstupech (744-1044)

LF91BUV55, LF98BIR55

Rozměry v mm

Stolní odsavač par

Kombinace s elektrickou varnou deskou

Kombinace s plynovou varnou deskou není možná

Abyste zabránili poklesu výkonu, dodržujte následující:

- Nad spotřebič nemontujte horní skřínky
- Vzdálenost otevřených policových prvků nad spotřebičem min. 650 mm (doporučeno)
- Vzdálenost vlevo/vpravo mezi spotřebičem a stěnou/sousední horní skřínkou min. 600 mm
- Vzdálenost mezi rámem spotřebiče a stěnou min. 50 mm

A: Montáž motorové jednotky na přední/zadní stranu nebo s bočním přesazením o max. 3 m (nutné zvláštní příslušenství)
Motorová jednotka musí být vždy přístupná

B: 5,5 mm

A: Vc. 2mm silikonového těsnění po celém obvodu
B: 5,5
C: 9,5
Pro zapuštění dřezu do kamenných a granitových pracovních desek.
Rozměry v mm

LD88WMM65

Rozměry v mm

Stolní odsavač par

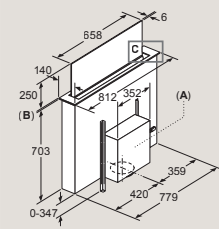

LD88WMM66

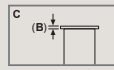

A: Montáž motorové jednotky na přední/zadní stranu nebo s bočním přesazením o max. 3 m (nutné zvláštní příslušenství)

Motorová jednotka musí být vždy přístupná

B: 5,5 mm

Kombinace s elektrickou varnou deskou Licující vestavba

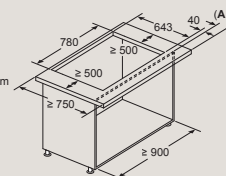

A: Přesah pracovní deska – korpus

Kombinace s plynovou varnou deskou není možná
Abyste zabránili poklesu výkonu, dodržujte následující:

- Nad spotřebič nemontujte horní skříňky
- Vzdálenost otevřených policových prvků nad spotřebičem min. 650 mm (doporučeno)
- Vzdálenost vlevo/vpravo mezi spotřebičem a stěnou/sousední horní skříňkou min. 500 mm
- Vzdálenost mezi rámem spotřebiče a stěnou min. 50 mm

Pro instalaci varné desky a odsavače par ve fazetovém designu do jednoho výřezu je nutná instalační sada LZ8WWY12.

Kombinace s elektrickou varnou deskou

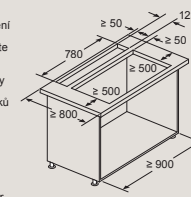

Kombinace s plynovou varnou deskou není možná
Abyste zabránili poklesu výkonu, dodržujte následující:

- Nad spotřebič nemontujte horní skříňky
- Vzdálenost otevřených policových prvků nad spotřebičem min. 650 mm (doporučeno)
- Vzdálenost vlevo/vpravo mezi spotřebičem a stěnou/sousední horní skříňkou min. 500 mm
- Vzdálenost mezi rámem spotřebiče a stěnou min. 50 mm

Rozměry v mm

Stolní odsavač par

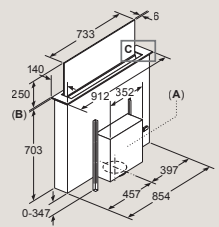

LD98WMM66

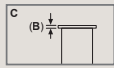

A: Montáž motorové jednotky na přední/zadní stranu nebo s bočním přesazením o max. 3 m (nutné zvláštní příslušenství)

Motorová jednotka musí být vždy přístupná

B: 5,5 mm

Kombinace s elektrickou varnou deskou Licující vestavba

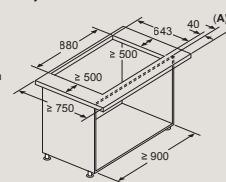

A: Přesah pracovní deska – korpus

Kombinace s plynovou varnou deskou není možná
Abyste zabránili poklesu výkonu, dodržujte následující:

- Nad spotřebič nemontujte horní skříňky
- Vzdálenost otevřených policových prvků nad spotřebičem min. 650 mm (doporučeno)
- Vzdálenost vlevo/vpravo mezi spotřebičem a stěnou/sousední horní skříňkou min. 500 mm
- Vzdálenost mezi rámem spotřebiče a stěnou min. 50 mm

Kombinace s elektrickou varnou deskou

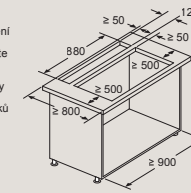

Kombinace s plynovou varnou deskou není možná
Abyste zabránili poklesu výkonu, dodržujte následující:

- Nad spotřebič nemontujte horní skříňky
- Vzdálenost otevřených policových prvků nad spotřebičem min. 650 mm (doporučeno)
- Vzdálenost vlevo/vpravo mezi spotřebičem a stěnou/sousední horní skříňkou min. 500 mm
- Vzdálenost mezi rámem spotřebiče a stěnou min. 50 mm

Rozměry v mm

Stolní odsavač par

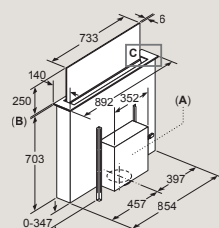

LD98WMM65

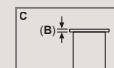

A: Montáž motorové jednotky na přední/zadní stranu nebo s bočním přesazením o max. 3 m (nutné zvláštní příslušenství)

Motorová jednotka musí být vždy přístupná

B: 5,5 mm

Kombinace s elektrickou varnou deskou

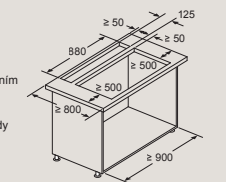

Kombinace s plynovou varnou deskou není možná

Abyste zabránili poklesu výkonu, dodržujte následující:

- Nad spotřebič nemontujte horní skříňky
- Vzdálenost otevřených policových prvků nad spotřebičem min. 650 mm (doporučeno)
- Vzdálenost vlevo/vpravo mezi spotřebičem a stěnou/sousední horní skříňkou min. 500 mm
- Vzdálenost mezi rámem spotřebiče a stěnou min. 50 mm

Kombinace s elektrickou varnou deskou Licující vestavba v rovině

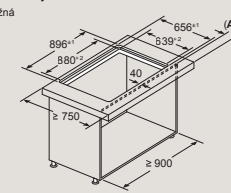

A: Přesah pracovní deska – korpus

Kombinace s plynovou varnou deskou není možná
Abyste zabránili poklesu výkonu, dodržujte následující:

- Nad spotřebič nemontujte horní skříňky
- Vzdálenost otevřených policových prvků nad spotřebičem min. 650 mm (doporučeno)
- Vzdálenost vlevo/vpravo mezi spotřebičem a stěnou/sousední horní skříňkou min. 500 mm
- Vzdálenost mezi rámem spotřebiče a stěnou min. 50 mm

Rozměry v mm

Nástěnný odsavač par

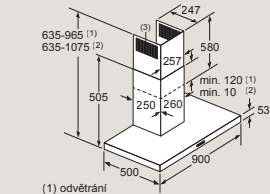

LC96BBM65

- (1) odvětrání
- (2) cirkulace
- (3) výstup vzduchu – u odvětrání namontovat otvory dolů

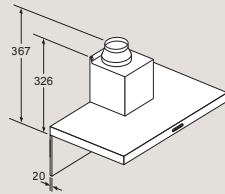

Při použití zadní stěny je nutno dbát na design spotřebiče.

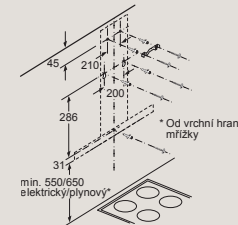

Rozměry v mm

Teleskopický odsavač par

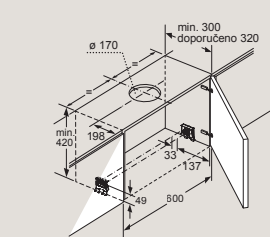

LI67SA561S

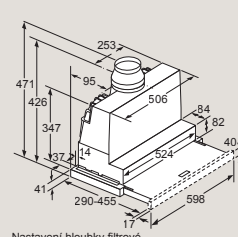

Nastavení hloubky filtrové zásuvky možné do 29 mm

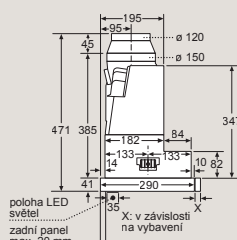
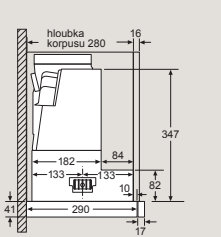

poloha LED světel
zadní panel max. 20 mm
X: v závislosti na vybavení

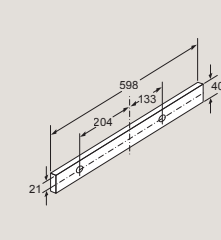

Rozměry v mm

Plně integrovaná myčka nádobí 60 cm – zvýšená výška 86,5 cm

SX87Y801BE,
SX65T803CE

Rozměry v mm

Plně integrovaná myčka nádobí 60 cm – výška 81,5 cm

SN87Y801BE,
SN65T803CE

Rozměry v mm

Plně integrovaná myčka nádobí 60 cm s varioPanty – zvýšená výška 86,5 cm

SX97T800CE,
SX97T800BE,
SX75Z802BE

Rozměry v mm

Plně integrovaná myčka nádobí 60 cm s varioPanty – výška 81,5 cm

SN97T800CE,
SN97T800BE,
SN75Z802BE

Rozměry v mm

Vestavná kombinace chladnička/mraznička

KI86FHDD0

výstup vzduchu min. 200 cm²

min. 560

doporučeno 560 min. 550

1772^{±3}

větrání v podstavci min. 200 cm²

min. 40

P P přesah čelní desky

1085+P (max.) 1041+P (min.)

703+A (min.) 727+A (max.) 4 4

spodní hrana čelní desky

Doporučené rozměry mezer pro plochý závěs

F	R	X
16-19	0-3	2,5
20	0-1	3
	2-3	2,5
21	0-1	3
	2-3	2,5
22	0	4
	1	3,5
	2-3	3

Rozměry mezer doporučené v tabulce je třeba dodržovat, aby bylo zaručeno bezproblémové otevírání dveří zařízení a nedocházelo k poškození kuchyňského nábytku.

Rozměry v mm

Vestavná kombinace chladnička/mraznička

KI86NSDC0

výstup vzduchu min. 200 cm²

min. 560

doporučeno 560 min. 550

1772^{±3}

větrání v podstavci min. 200 cm²

min. 40

P P přesah čelní desky

1085+P (max.) 1041+P (min.)

703+A (min.) 727+A (max.) 4 4

spodní hrana čelní desky

Doporučené rozměry mezer pro plochý závěs

F	R	X
16-19	0-3	2,5
20	0-1	3
	2-3	2,5
21	0-1	3
	2-3	2,5
22	0	4
	1	3,5
	2-3	3

Rozměry mezer doporučené v tabulce je třeba dodržovat, aby bylo zaručeno bezproblémové otevírání dveří zařízení a nedocházelo k poškození kuchyňského nábytku.

Rozměry v mm

Vestavná kombinace chladnička/mraznička

KI87SSDE0

výstup vzduchu min. 200 cm²

min. 560

doporučeno 560 min. 550

1772^{±3}

větrání v podstavci min. 200 cm²

min. 40

P P přesah čelní desky

1150+P (max.) 1126+P (min.)

818+A (min.) 842+A (max.) 4 4

spodní hrana čelní desky

Doporučené rozměry mezer pro plochý závěs

F	R	X
16-19	0-3	2,5
20	0-1	3
	2-3	2,5
21	0-1	3
	2-3	2,5
22	0	4
	1	3,5
	2-3	3

Rozměry mezer doporučené v tabulce je třeba dodržovat, aby bylo zaručeno bezproblémové otevírání dveří zařízení a nedocházelo k poškození kuchyňského nábytku.

Rozměry v mm

Monoklimatická chladnička

KI81RSDD0

výstup vzduchu min. 200 cm²

min. 560

doporučeno 560 min. 550

1772^{±3}

větrání v podstavci min. 200 cm²

min. 40

B přesah čelní desky

1772 A+B (max.) 4 4

spodní hrana čelní desky

Maximální přípustná hmotnost předních částí nábytku

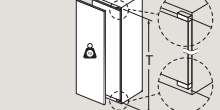

Montovaná dvířka nábytku, která překračují přípustnou hmotnost, mohou způsobit poškození a ovlivnit funkci závěsu.

Dodatečné možné zatížení v kg se sadou zesílených pantů.

T: Všechné výšky dvířek spotřebiče	netlumený/tlumený závěs, Dvířka v kg:
Závěsy v mm:	1500-1750
	22

Doporučené rozměry mezer pro plochý závěs

F	R	X
16-19	0-3	2,5
20	0-1	3
	2-3	2,5
21	0-1	3
	2-3	2,5
22	0	4
	1	3,5
	2-3	3

Rozměry mezer doporučené v tabulce je třeba dodržovat, aby bylo zaručeno bezproblémové otevírání dveří zařízení a nedocházelo k poškození kuchyňského nábytku.

Rozměry v mm

Monoklimatická chladnička

KI81FHOD0

výstup vzduchu min. 200 cm²

min. 560

doporučeno 560 min. 550

1772^{±3}

větrání v podstavci min. 200 cm²

min. 40

B přesah čelní desky

1772 A+B (max.) 4 4

spodní hrana čelní desky

Maximální přípustná hmotnost předních částí nábytku

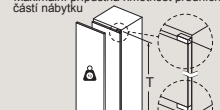

Montovaná dvířka nábytku, která překračují přípustnou hmotnost, mohou způsobit poškození a ovlivnit funkci závěsu.

Dodatečné možné zatížení v kg se sadou zesílených pantů.

T: Všechné výšky dvířek spotřebiče	netlumený/tlumený závěs, Dvířka v kg:
Závěsy v mm:	1500-1750
	22

Doporučené rozměry mezer pro plochý závěs

F	R	X
16-19	0-3	2,5
20	0-1	3
	2-3	2,5
21	0-1	3
	2-3	2,5
22	0	4
	1	3,5
	2-3	3

Rozměry mezer doporučené v tabulce je třeba dodržovat, aby bylo zaručeno bezproblémové otevírání dveří zařízení a nedocházelo k poškození kuchyňského nábytku.

Rozměry v mm











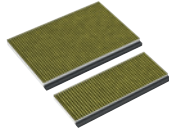
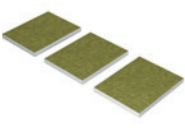

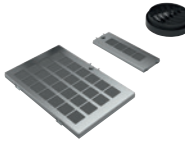
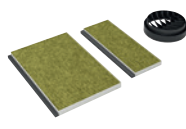
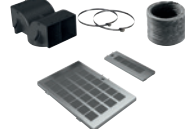
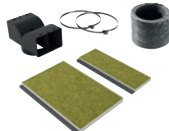
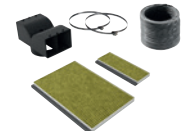
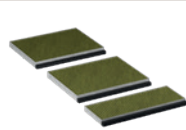

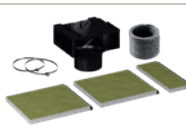



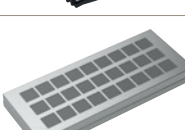

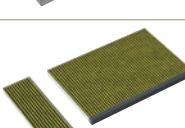
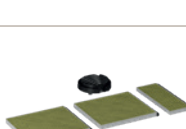







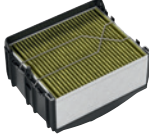



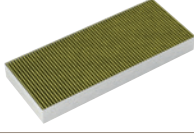

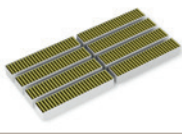





Model			Model		
	HZ617000 forma na pizzu pro modely řady iQ700	750 Kč*		HZ635000 AirFry & Grill-Set	4 190 Kč*
	HZ530000 2 hluboké plechy, malé	1 090 Kč*		HZ629070 AirFry pečicí plech	890 Kč*
	HZ531010 pečicí plech s nepřilnavým povrchem (standard / přídatná pára / MW)	2 090 Kč*		HZ636000 skleněný plech	1 590 Kč*
	HZ631070 smaltovaný pečicí plech (standard / pára / MW / pyrolýza)	650 Kč*		HZ915003 skleněný pekáč 5,1 l	1 650 Kč*
	HZ532010 hluboký pečicí plech s nepřilnavým povrchem (standard / přídatná pára / MW)	2 090 Kč*		HZG0AS00 napájecí kabel, délka 3 m	350 Kč*
	HZ632070 hluboký pečicí plech (standard / pára / MW / pyrolýza)	690 Kč*		HZ327000 pečicí kámen s dřevěnou lopatkou	3 490 Kč*
	HZ633070 smaltovaná profesionální pánev (pyrolýza) pro modely řady iQ700	1 490 Kč*		HZ66D52 sada dvou parních nádob (děrované a neděrované), velikost M	1 090 Kč*
	HZ633001 víko pro profesionální pánev pro modely řady iQ700	1 590 Kč*		HZ638000 varioClip rail s plným výsuvem, pro pečicí trouby	2 490 Kč*
	HZ634000 kombinovaný rošt (standard) pro modely řady iQ700	450 Kč*		HZ638070 varioClip rail s plným výsuvem, pro trouby s pyrolytickým čištěním activeClean®	3 490 Kč*
	HZ634080 kombinovaný rošt (MW) pro modely řady iQ700	490 Kč*		HZ638D00 varioClip rail s plným výsuvem, pro přípravu pokrmů v páře	2 690 Kč*



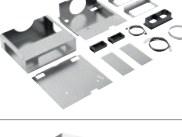







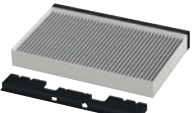

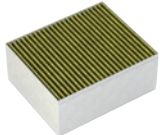

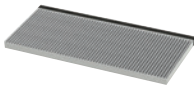
Model			Model		
	HZ9VDSB1 ploché koleno 90°, horizontální	990 Kč*		HZ9VDKR0 sada potrubí pro provoz s cirkulací, hloubka pracovní desky 70 cm	3 490 Kč*
	HZ9VDSB2 ploché koleno 90°, vertikální, „L“, pro hloubku pracovní desky 70 cm	790 Kč*		HZ9VDKR1 sada potrubí pro provoz s cirkulací, hloubka pracovní desky 60 cm	3 490 Kč*
	HZ9VDSB3 ploché koleno 90°, vertikální, „M“, pro hloubku pracovní desky 65 cm	790 Kč*		HZ9VDKE1 sada pro odtah	3 490 Kč*
	HZ9VDSB4 ploché koleno 90°, vertikální, „S“, pro hloubku pracovní desky 60 cm	990 Kč*		HZ9VRPD1 soklový difuzér	1 190 Kč*
	HZ9VDS2 flexibilní manžeta	2 190 Kč*		HZ9VEDU0 4 akustické filtry (pro odtah ven)	2 090 Kč*
	HZ9VDSI0 redukce: kulaté Ø 150 mm / ploché	990 Kč*		HZ9VRCR1 4 cleanAir Plus uhlíkové filtry pro recirkulaci (náhradní)	2 090 Kč*
	HZ9VDSI1 kolenová redukce 90°: kulaté Ø 150 mm / ploché	990 Kč*		HZ390011 nerezový pekáč se skleněným víkem na zónu flexIndukce (velikost: 30 x 20 cm)	3 290 Kč*
	HZ9VDSM1 ploché potrubí, 50 cm	690 Kč*		HZ390012 nástavec pro vaření v páře do HZ390011	1 590 Kč*
	HZ9VDSM2 ploché potrubí, 100 cm	1 290 Kč*		HZ9SE030 sada nádobí pro indukci	2 990 Kč*
	HZ9VDS1 plochý spojovací díl	290 Kč*		HZ390090 wok pánve s mřížkou a skleněnou poklicí	3 290 Kč*
	HZ390210 pečicí pánev (Ø 15 cm) HZ390220 (bez. obr) pečicí pánev (Ø 19 cm) HZ390230 (bez. obr) pečicí pánev (Ø 21 cm)	2 190 Kč* 2 390 Kč* 2 590 Kč*		HZ39050 bezdrátový senzor na vaření (cookControl Sensor)	2 590 Kč*

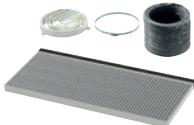
Model	Model
 <p>HZ9FF010 Varná nádoba pro flex zóny (velikost horní část vč. úchytů: 45 × 26 cm, velikost dna: 35 × 22 cm)</p> <p>4 490 Kč*</p>	 <p>HZ390522 grilovací plát na zónu flexIndukce (velikost: 40 × 20 cm)</p> <p>3 990 Kč*</p>
 <p>HZ9FF030 3dílná sada varných nádob pro flex zóny</p> <p>5 990 Kč*</p>	 <p>HZ9ES100 vařič na espresso, 4 šálky / 250 ml, vhodný pro indukční a elektrické varné desky</p> <p>1 690 Kč*</p>
 <p>HZ9FF040 4dílná sada varných nádob pro flex zóny</p> <p>8 990 Kč*</p>	 <p>HZ9FE280 pečicí pánev (Ø 28 cm)</p> <p>3 390 Kč*</p>
 <p>HZ32WA00 Bezdrátová teplotní sonda</p> <p>3 490 Kč*</p>	 <p>HZ9SE040 4dílná sada nádobí (hrnec s pokličkou: Ø 18 cm, objem 3,5 l; hrnec s pokličkou: Ø 14 cm, objem 2 l; pečicí pánev: Ø 18 cm; hrnec: Ø 14 cm, objem: 1,2 l)</p> <p>5 590 Kč*</p>
 <p>HZ9TY010 gril Teppan Yaki na zónu flexIndukce (velikost horní část vč. úchytů: 45 × 23 cm, velikost dna: 34 × 20 cm)</p> <p>4 990 Kč*</p>	 <p>HZ9SE060 6dílná sada nádobí (hrnec s pokličkou: Ø 22 cm, objem 5,5 l; hrnec s pokličkou: Ø 18 cm, objem 3,5 l; hrnec s pokličkou: Ø 14 cm, objem 2 l; pečicí pánev: Ø 22 cm; pečicí pánev: Ø 18 cm; hrnec: Ø 14 cm, objem: 1,2 l)</p> <p>6 990 Kč*</p>



Model		Model	
	LZ11AFB16 cleanAir Plus uhlíkový filtr (náhradní) 2 190 Kč*		LZ21JXB16 cleanAir Plus uhlíkový filtr (náhradní) 6 490 Kč*
	LZ10AFR00 regenerační longLife základní sada pro recirkulaci bez komínu 11 490 Kč*		LZ10AKR00 regenerační longLife základní sada pro recirkulaci bez komínu 11 490 Kč*
	LZ11AFV16 cleanAir Plus základní sada pro recirkulaci bez komínu 3 490 Kč*		LZ10AKS00 regenerační longLife základní sada pro recirkulaci s komínem 11 490 Kč*
	LZ11AFI16 cleanAir Plus základní sada pro recirkulaci s komínem 3 490 Kč*		LZ11AKI16 cleanAir Plus základní sada pro recirkulaci s komínem 3 490 Kč*
	LZ11BKB16 cleanAir Plus uhlíkový filtr (náhradní) 3 290 Kč*		LZ10AXK50 prodloužení komínu (1000 mm) 3 990 Kč*
	LZ11BK116 cleanAir Plus základní sada pro recirkulaci s komínem 3 990 Kč*		LZ10AXL50 prodloužení komínu (1500 mm) 4 790 Kč*
	LZ11BKP11 regenerační longLife cleanAir filtr (náhradní) 24 990 Kč*		LZ10FXJ05 regenerační longLife cleanAir základní sada pro cirkulaci (vestavná) 12 090 Kč*
	LZ11BKR11 regenerační longLife základní sada pro recirkulaci bez komínu 25 990 Kč*		LZ10ITP00 regenerační longLife cleanAir filtr (náhradní) 10 490 Kč*
	LZ11BKS11 regenerační longLife základní sada pro recirkulaci s komínem 21 990 Kč*		LZ11AKB16 cleanAir Plus uhlíkový filtr (náhradní) 2 390 Kč*
	LZ11BKV16 cleanAir Plus základní sada pro recirkulaci bez komínu 3 490 Kč*		LZ11AKV16 cleanAir Plus základní sada pro cirkulaci bez komínu 2 690 Kč*
	LZ12FXD51 regenerační longLife základní sada pro cirkulaci (externí) 19 490 Kč*		LZ11AXC56 cleanAir Plus modul pro cirkulaci 8 690 Kč*

Model		Model			
	LZ11AXE61 designový komín pro dekorativní odsavače par (černý)	3 790 Kč*		LZ20JCD20 regenerační cleanAir sada pro recirkulaci (bílá)	24 490 Kč*
	LZ11CXI16 vestavná cleanAir Plus sada pro cirkulaci	3 590 Kč*		LZ20JCD50 regenerační cleanAir sada pro recirkulaci (nerez)	24 690 Kč*
	LZ11ITD11 regenerační longLife základní sada pro recirkulaci (externí)	19 590 Kč*		LZ21JCC26 cleanAir Plus sada pro recirkulaci (bílá)	14 390 Kč*
	LZ11IXB16 cleanAir Plus uhlíkový filtr (náhradní)	2 090 Kč*		LZ21JCC56 cleanAir Plus sada pro recirkulaci (nerez)	15 490 Kč*
	LZ11IXC16 cleanAir Plus základní sada pro recirkulaci	8 090 Kč*		LZ21WWB16 cleanAir Plus uhlíkový filtr (náhradní)	3 690 Kč*
	LZ12265 prodloužení komínu (1000 mm)	5 190 Kč*		LZ21WWI16 cleanAir Plus základní sada pro recirkulaci, 80 cm	5 490 Kč*
	LZ12285 prodloužení komínu (1100 mm)	8 190 Kč*		LZ21WWI17 cleanAir Plus základní sada pro recirkulaci, 90 cm	5 490 Kč*
	LZ12310 adaptér pro zkosené stropy (levý/pravý)	1 990 Kč*		LZ21WWJ11 regenerační longLife základní sada pro recirkulaci, 80 cm	24 990 Kč*
	LZ12410 adaptér pro zkosené stropy (přední/zadní)	2 290 Kč*		LZ21WWJ12 regenerační longLife základní sada pro recirkulaci, 90 cm	24 990 Kč*
	LZ12510 základní sada (vnitřní konstrukce) pro prodloužení komínu (500 mm)	2 190 Kč*		LZ21WWM11 základní sada pro vzdálený motor	6 890 Kč*
	LZ12530 základní sada (vnitřní konstrukce) pro prodloužení komínu (1000 mm)	3 490 Kč*		LZ22CXC56 cleanAir Plus základní sada pro recirkulaci	9 590 Kč*
	LZ12CXC56 cleanAir Plus základní modul pro recirkulaci	6 790 Kč*		LZ22FXD51 regenerační longLife základní sada pro recirkulaci (externí)	19 490 Kč*
	LZ31XXX11 aluflex trubka kulatá, Ø 150 mm, 600–3000 mm	1 790 Kč*		LZ31WWX11 redukce ploché/kulaté 90°, Ø 150 mm	2 190 Kč*

Model		Model			
	LZ28WWY12 instalační sada pro stolní odsavač ve fazetovém designu, 80 cm (instalace do jednoho výřezu)	4 990 Kč*		LZ32CBB14 cleanAir Standard uhlíkový filtr (náhradní)	790 Kč*
	LZ29WWY12 instalační sada pro stolní odsavač ve fazetovém designu, 90 cm (instalace do jednoho výřezu)	4 990 Kč*		LZ22CBI14 cleanAir Standard sada pro recirkulaci	1 390 Kč*
	LZ31XXB16 cleanAir Plus uhlíkový filtr (náhradní pro modul)	2 090 Kč*		TZ70003 vodní filtr Brita (1 ks)	364,26 Kč*
	LZ12ITB14 cleanAir Standard uhlíkový filtr (náhradní)	890 Kč*		TZ70033A vodní filtr Brita (3 ks)	1 009,22 Kč*
	LZ12IT114 cleanAir Standard sada pro recirkulaci	1 290 Kč*		TZ80001A čisticí tablety (10 ks)	336,22 Kč*
	LZ46600 snižovací rámeček, 60 cm	3 990 Kč*		TZ80002A odvápňovací tablety (3 ks)	397,91 Kč*
	LZ49200 instalační sada	1 150 Kč*		TZ80004A servisní set	950,62 Kč*
	LZ49601 snižovací rámeček, 90 cm	6 590 Kč*		TZ80009N izolovaná nádoba na mléko s kovovým povrchem, objem 0,7 l	1 373,77 Kč*
	LZ12CBI14 cleanAir Standard sada pro recirkulaci	1 390 Kč*			



Přesvědčivý design ve vaší kuchyni. Čistý vzduch ve vaší kuchyni.

Snižovací rámeček Siemens pro teleskopické odsavače par.



Snižovací rámeček upevněte pomocí 4 příložených šroubů.



Nejdříve připevněte montážní plech na teleskopický odsavač par.



Připevněte teleskopický odsavač par.



Pro každou kuchyni máme to správné řešení

Siemens se v každém případě postará o to, abyste v kuchyni v každé situaci dýchali čerstvý vzduch. A to i v případě, pokud nemáte možnost odtahového systému. Díky velkému výběru pachových filtrů si každý přijde na své.

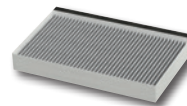

cleanAir Standard uhlíkový filtr

- redukce pachů 70–85 %
- životnost: 12–18 měsíců
- speciální antiFish úprava (odstraní nepříjemné aroma při přípravě ryb)

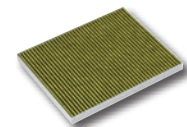

cleanAir Plus uhlíkový filtr

- životnost: 12–18 měsíců
- speciální antiFish úprava (odstraní nepříjemné aroma při přípravě ryb)
- až o 5 dB nižší hlučnost než standardní uhlíkový filtr
- až o 100 m³/h větší výkon
- speciální antiPollen úprava (dokáže zachytit pyl a deaktivovat alergeny ve vzduchu)

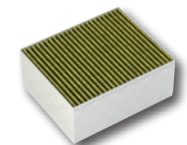





Regenerační longLife uhlíkový filtr

- životnost: až 10 let
- nutnost regenerace: každé 4 měsíce
- průběh regenerace: v pečicí troubě, 2 hodiny při 200 °C

Zde naleznete produktové video: <http://bit.ly/Absenkrahmen>

*Doporučená maloobchodní cena výrobce. Tato cena je pouze orientační, konečnou cenu produktu stanoví jednotliví prodejci.

Speciální příslušenství	Model	
Koš pro sklenice na vysoké noze a hrnečky		
	SZ73640	1 490 Kč* Pro vybrané 60 cm široké myčky nádobí se sklopnými řadami trnů ve spodním koši: do tohoto speciálního koše můžete ukládat jak sklenice na dlouhých stopkách, tak šálky na kávu pro jejich bezpečné a jemné umytí.
Speciální „kazeta“ pro stříbrné příbory		
	SZ73001	990 Kč* Hliníkový materiál kazety chrání vaše drahé stříbrné příbory před stárnutím. Jednoduše vložte tuto kazetu s příbory do košíku na příbory.
Variabilní koš na příbory pro myčky nádobí Siemens		
	SZ73100	490 Kč* Standardní koš na příbory s odklápěcí vrchní částí.
Pomocný set pro umývání		
	SZ73000	990 Kč* Držák na lahve S tímto držákem na lahve nebude problém v myčce nádobí bezpečně umýt také vysoké lahve nebo vázy. Ostříkovací hlava na plechy Speciální vynález značky Siemens: jednoduše odstraňte horní koš a umístěte ostříkovací hlavu na výstup vody v zadní části myčky nádobí. Potom můžete bezpráce umýt plechy na pečení, tukové filtry odsavačů nebo nadměrně velké kuchyňské náčiní. Přídavný koš na příbory Tento malý koš je obzvláště flexibilní, protože ho lze umístit kamkoliv do horního koše. Držák malých předmětů Malé a lehké plastové předměty, jako jsou např. šálky nebo víčka na pití, se často během mytí převrhnou proudem vody. Spona pro malé předměty, připevněná k hornímu koši, tyto věci optimálně fixuje.
Sklopné panty		
	SZ73010	3 550 Kč* I při výšce niky až 92 cm lze dvířka plně integrované myčky bez problémů otevřít: závěs je připevněn ke spodní hraně spotřebiče; spodní část rozděleného čela nábytku je připevněna zepředu a při otevření se posune dolů.
Třetí koš pro malé kusy nádobí		
	SZ36RB04	3 690 Kč* Unikátní třetí koš je ideálním řešením pro ukládání menšího nádobí. Nabízí další úložný prostor s maximální kapacitou délky i hloubky, zatímco klasické třetí zásuvky jsou vhodné pouze pro příbory nebo další drobné kuchyňské náčiní.
Příborová zásuvka varioDrawer Pro		
	SZ36DB04	3 190 Kč* Příborová zásuvka varioDrawer Pro s kuličkovými ložisky.

Speciální příslušenství	Model		
Držák na sklenice			
	SZ73300	490 Kč*	Skleničky na víno a sekt umístěné společně v jedné myčce nádobí: s novým držákem na sklenice od značky Siemens je to tak jednoduché jako nikdy předtím. Držák sklenic poskytuje flexibilní a bezpečné uložení až čtyř skleniček na víno či šampaňské. A jelikož do spodního koše myčky 60 cm široké můžete umístit až čtyři tyto držáky na sklenice, dokážete tak umýt až 16 skleniček v jednom mycím cyklu.
Nerezové dekorační lišty			
	SZ30BI01 SZ30BI11	590 Kč* 590 Kč*	SZ30BI01, pro spotřebiče vysoké 81,5 cm SZ30BI11, pro spotřebiče vysoké 86,5 cm Díky tomuto speciálnímu příslušenství můžete elegantně a stabilně zaslepit mezery mezi spotřebičem a nábytkem.
Sada nerezových dekoračních lišt pro vestavbu do vysokých skříněk			
	SZ73035 SZ73045	1 990 Kč* 1 990 Kč*	SZ73035, pro spotřebiče vysoké 81,5 cm SZ73045, pro spotřebiče vysoké 86,5 cm Díky tomuto speciálnímu příslušenství můžete elegantně a stabilně zaslepit mezery mezi spotřebičem a nábytkem.
Prodloužení hadic			
	SZ72010	1 490 Kč*	Prodloužení napouštěcí aquaStop (2,2 m) a vypouštěcí (1,95 m) hadice.

Speciální příslušenství pro myčky nádobí		60 cm	
Model	Příslušenství	SX...	SN...
SZ73640	koš pro sklenice na vysoké noze a hrnečky	●	●
SZ73100	variabilní koš na příbory	●	●
SZ73300	držák na sklenice	●	●
SZ30BI01	nerezové dekorační lišty	–	●
SZ73035	sada nerezových dekoračních lišt pro vestavbu do vysokých skříněk	–	●
SZ30BI11	nerezové dekorační lišty	●	–
SZ73045	sada nerezových dekoračních lišt pro vestavbu do vysokých skříněk	●	–
SZ73010	sklopné panty	●	●
SZ72010	prodloužení napouštěcí aquaStop (2,2 m) a vypouštěcí (1,95 m) hadice	●	●
SZ73000	pomocný set pro umývání	●	●
SZ73001	speciální „kazeta“ pro stříbrné příbory	●	●
SZ36RB04	třetí koš pro malé nádobí	●	●
SZ36DB04	příborová zásuvka varioDrawer Pro	●	●

● Příslušenství vhodné pro uvedený typ/výšku myčky nádobí

Speciální příslušenství pro chladničky		
KS0BZS00	sada pro zesílení pantů	1 190 Kč*
KS10Z020	držák na lahve	690 Kč*
KS6BZR00	držák na lahve	690 Kč*





Změny technických parametrů a vybavení vyhrazeny bez upozornění. Image obrázky nemusí vždy odpovídat sortimentu pro ČR. Veškeré hodnoty deklarované výrobcem/dodavatelem v tomto dokumentu byly získány na základě měření prováděných v laboratorních podmínkách dle příslušných směrnic Evropského práva. Hodnoty naměřené při běžném provozu spotřebiče se mohou od deklarovaných hodnot lišit.

® registrovaná ochranná známka.

© 2023/2024 BSH domácí spotřebiče s. r. o.

Skupina BSH je držitelem licence k ochranné známce Siemens AG.

Vytištěno v ČR.

siemens-home.bsh-group.com/cz

Objednací číslo Q8ACZS0923

SIEMENS

Siemens domácí spotřebiče